

ASTRA

Manuale di uso e manutenzione



Contenuto

Introduzione	2
In breve	6
Chiavi, portiere e finestrini	21
Sedili, sistemi di sicurezza	49
Oggetti e bagagli	74
Strumenti e comandi	93
Illuminazione	134
Climatizzatore	146
Guida e funzionamento	157
Cura del veicolo	234
Manutenzione	287
Dati tecnici	291
Informazioni per il cliente	301
Indice analitico	312

Introduzione

Carburante

Codice

Olio motore

Qualità Viscosità

Pressione dei pneumatici

Misura pneumatici

Ant.

Post.

Pneumatici estivi Pneumatici invernali

Masse

Massa complessiva a pieno carico - Massa a vuoto, modello base = Carico utile

Dati tecnici del veicolo

Scriva i dati della sua auto nella pagina precedente, in modo da averli sempre a portata di mano.

Consultare le sezioni "Manutenzione", "Dati tecnici", la targhetta di identificazione e i documenti di registrazione nazionale.

Introduzione

Questa vettura rappresenta un'ingegnosa sintesi di tecnologia avanzata, sicurezza, tutela dell'ambiente ed economicità di esercizio.

Il presente manuale di uso e manutenzione fornisce tutte le informazioni necessarie per un utilizzo sicuro ed efficiente della vettura.

Informare i passeggeri riguardo le possibilità di incidente e lesioni derivanti da un uso non corretto della vettura.

È sempre necessario rispettare le leggi del Paese in cui ci si trova. Che potrebbero avere contenuti diversi da quanto affermato in questo manuale di uso e manutenzione.

La mancata considerazione della descrizione fornita nel presente manuale può avere effetto sulla garanzia.

Quando il presente manuale di uso e manutenzione indica di rivolgersi ad un'officina, consigliamo di contattare un Riparatore Autorizzato Opel.

Per i veicoli a gas raccomandiamo di rivolgersi ad un Riparatore Autorizzato Opel per effettuare gli interventi di manutenzione sui veicoli a gas.

Tutti i Riparatori Autorizzati Opel offrono un servizio eccellente a prezzi ragionevoli. Dispongono di meccanici esperti, formati da Opel, che lavorano in base alle istruzioni specifiche Opel.

Conservare sempre la documentazione fornita insieme al veicolo a portata di mano all'interno del veicolo stesso.

Uso del presente manuale

- Questo manuale descrive tutte le opzioni e le caratteristiche disponibili per questo modello. **Alcune descrizioni, comprese quelle del display e delle funzioni dei menu,**

potrebbero non corrispondere a quelle del vostro veicolo a causa della differenza di versioni, specifiche nazionali, equipaggiamenti speciali o accessori particolari.

- La sezione "In breve" fornisce una prima panoramica generale.
- Il sommario dei contenuti all'inizio del presente manuale e in ogni sezione facilita la ricerca degli argomenti di interesse.
- L'indice analitico consente di trovare gli argomenti richiesti.
- Questo Manuale di uso e manutenzione illustra i veicoli con guida a sinistra. Il funzionamento descritto è simile per i veicoli con guida a destra.
- Il manuale di uso e manutenzione utilizza il codice identificativo del motore. La denominazione commerciale e il codice di progettazione corrispondenti vengono riportati nella sezione "Dati tecnici".

- Le indicazioni direzionali, come ad esempio destra, sinistra, anteriore o posteriore, si riferiscono sempre al senso di marcia.
- I display potrebbero non visualizzare la vostra lingua specifica.
- I messaggi visualizzati sul display e i testi delle etichette interne sono scritti in **neretto**.

Pericoli e avvertimenti

Pericolo

Il testo evidenziato con  **Pericolo** indica il rischio di possibili lesioni mortali. La mancata osservanza delle istruzioni fornite può causare un rischio mortale.

Avvertenza

Il testo evidenziato con  **Avvertenza** indica il rischio di possibili incidenti o lesioni. La mancata osservanza delle istruzioni fornite può causare lesioni.

Attenzione

Il testo evidenziato con **Attenzione** indica la possibilità per il veicolo di subire danni. La mancata osservanza delle istruzioni fornite può causare danni al veicolo.

Simboli

I riferimenti alle pagine sono indicati dal simbolo ↗. Il simbolo ↗ significa "vedi pag."

I riferimenti di pagina e le voci dell'indice si riferiscono ai paragrafi rientrati forniti nella sezione Indice.

Ordine cronologico per selezionare le voci del menu nella personalizzazione del veicolo come indicato da ➤.

Buon viaggio.

Il vostro Opel Team

In breve

Informazioni iniziali sulla guida

Sbloccaggio del veicolo



Premere  per sbloccare le portiere e il vano di carico. Aprire le portiere tirando le maniglie.

Portellone posteriore

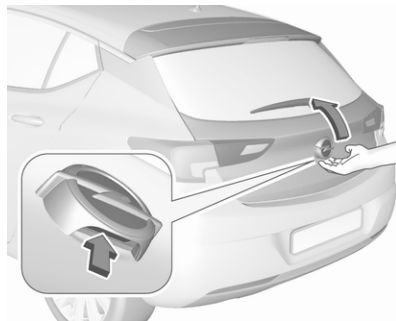

Due volumi 5 porte: per aprire il portellone posteriore, premere il pulsante del portellone posteriore sotto l'emblema del marchio.

Sports Tourer: per aprire il portellone posteriore, premere il pulsante del portellone posteriore sotto la modanatura del portellone.

Telecomando ⇨ 22.

Chiusura centralizzata ⇨ 26.

Sistema chiave elettronica ⇨ 23.

Vano di carico ⇨ 32.

Regolazione dei sedili

Regolazione longitudinale



Tirare la maniglia, spostare il sedile, rilasciare la maniglia. Cercare di muovere il sedile avanti e indietro per accertarsi che il sedile sia bloccato in posizione.

Posizione dei sedili ⇨ 51.

Regolazione manuale dei sedili
⇨ 52.

Regolazione dei sedili elettrici
⇨ 54.

Inclinazione degli schienali



Ruotare la manopola. Non appoggiarsi allo schienale durante la regolazione.

Posizione dei sedili ⇨ 51.

Regolazione manuale dei sedili
⇨ 52.

Regolazione dei sedili elettrici
⇨ 54.

Altezza del sedile

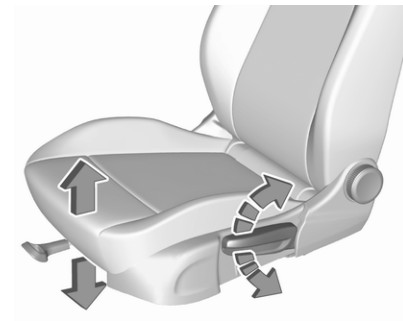

Azionamento della leva

verso l'alto : sollevamento del
sedile

verso il basso : abbassamento del
sedile

Posizione dei sedili ⇨ 51.

Regolazione manuale dei sedili
⇨ 52.

Regolazione dei sedili elettrici
⇨ 54.

Inclinazione dei sedili



Premere l'interruttore

parte superiore : sollevamento
dell'estremità
anteriore

parte inferiore : abbassamento
dell'estremità
anteriore

Posizione dei sedili ⇨ 51.

Regolazione manuale dei sedili
⇨ 52.

Regolazione dei sedili elettrici
⇨ 54.

Regolazione dei poggiatesta

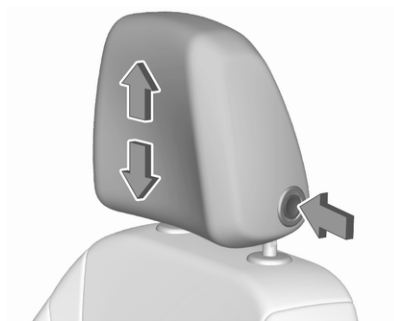

Premere il pulsante di sblocco, rego-
lare l'altezza e innestare.

Poggiatesta ⇨ 49.

Cintura di sicurezza



Estrarre la cintura di sicurezza e
allacciare la fibbia. La cintura di sicu-
rezza non deve essere attorcigliata e
deve aderire bene al corpo. Lo schie-
nale non deve essere eccessiva-
mente inclinato all'indietro (inclin-
azione massima consigliata 25° circa).

Per slacciare la cintura, premere il
pulsante rosso sulla fibbia della
cintura.

Posizione dei sedili ⇨ 51.

Cinture di sicurezza ⇨ 60.

Sistema airbag ⇨ 63.

Regolazione degli specchietti

Specchietto retrovisore interno



Per regolare lo specchietto, spostare il suo alloggiamento nella direzione desiderata.

Specchietto retrovisore interno di antiabbagliamento manuale ⇨ 43.

Specchietto retrovisore interno di antiabbagliamento automatico ⇨ 43.

Specchietti retrovisori esterni

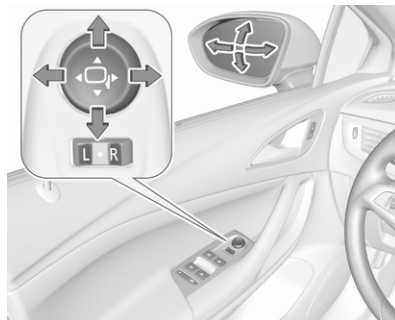

Selezionare lo specchietto esterno in questione commutando il comando basculante verso lo specchietto sinistro (**L**) o lo specchietto destro (**R**). Regolare il rispettivo specchietto con il comando a quattro posizioni.

Specchietti esterni convessi ⇨ 42.

Regolazione elettrica ⇨ 42.

Specchietti esterni pieghevoli ⇨ 42.

Specchietti retrovisori esterni termici ⇨ 43.

Regolazione del volante

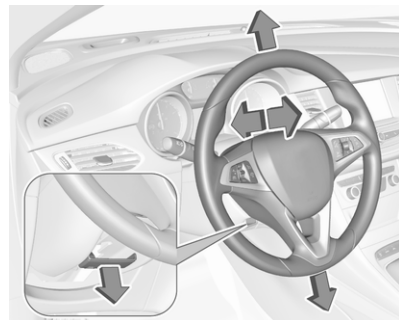

Sbloccare la leva, regolare la posizione del volante, quindi riportare la leva in posizione iniziale e accertarsi che sia completamente bloccata.

Effettuare la regolazione del volante solo a veicolo fermo e bloccasterzo disinserito.

Sistema airbag ⇨ 63.

Posizioni dell'accensione ⇨ 158.

Panoramica del quadro strumenti

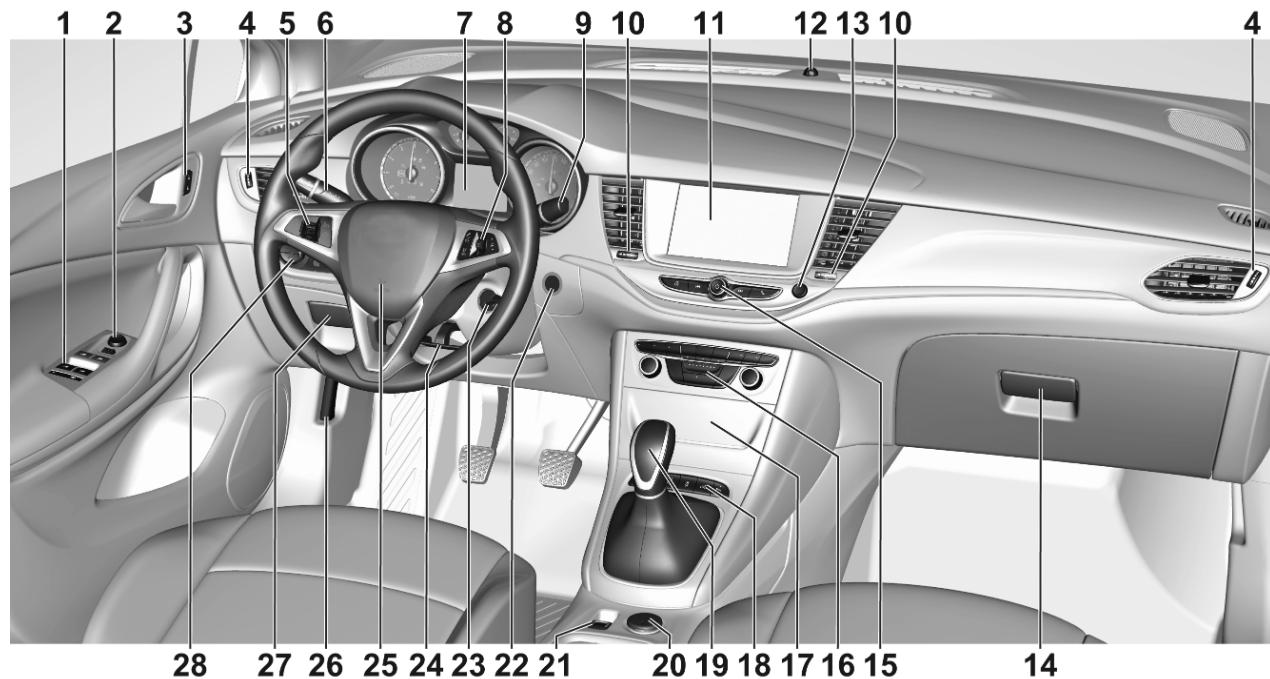

<p>1 Alzacristalli elettrici 44</p> <p>2 Specchietti retrovisori esterni 42</p> <p>3 Chiusura centralizzata 26</p> <p>4 Bocchette laterali dell'aria ... 154</p> <p>5 Controllo automatico della velocità di crociera 183</p> <p style="padding-left: 20px;">Limitatore di velocità 186</p> <p style="padding-left: 20px;">Cruise control adattivo 187</p> <p style="padding-left: 20px;">Allarme collisione anteriore . 195</p> <p>6 Indicatori di direzione, avvisatore ottico, abbaglianti/anabbaglianti, assistenza all'uso degli abbaglianti 140</p> <p style="padding-left: 20px;">Illuminazione all'uscita 144</p> <p style="padding-left: 20px;">Luci di parcheggio 142</p> <p style="padding-left: 20px;">Pulsanti del Driver Information Centre 118</p> <p>7 Strumenti 106</p> <p style="padding-left: 20px;">Driver Information Centre 118</p> <p>8 Pulsanti del Driver Information Centre 118</p>	<p>9 Tergiparabrezza e lava parabrezza, lava e tergilunotto 95</p> <p>10 Bocchette centrali dell'aria .. 154</p> <p>11 Display informativo 124</p> <p>12 LED di stato del sistema di allarme antifurto 38</p> <p>13 Segnalatori di emergenza .. 140</p> <p>14 Vano portaoggetti 74</p> <p>15 Comandi per il funzionamento del Visualizzatore Info 124</p> <p>16 Sistema di comando del climatizzatore 146</p> <p>17 Scatola portafusibili 257</p> <p>18 Sistema di controllo della trazione 181</p> <p style="padding-left: 20px;">Controllo elettronico della stabilità 182</p> <p style="padding-left: 20px;">Sistema di ausilio al parcheggio / Ausilio al parcheggio avanzato 204</p> <p style="padding-left: 20px;">Ausilio al mantenimento di corsia 221</p> <p style="padding-left: 20px;">Pulsante Eco per sistema stop-start 163</p>	<p>19 Cambio manuale 177</p> <p style="padding-left: 20px;">Cambio automatico 173</p> <p>20 Presa di corrente 99</p> <p>21 Freno di stazionamento 178</p> <p>22 Tasto di azionamento 159</p> <p>23 Interruttore di accensione ... 158</p> <p>24 Regolazione del volante 94</p> <p>25 Avvisatore acustico 95</p> <p>26 Leva di sblocco del cofano 237</p> <p>27 Vano portaoggetti 75</p> <p>28 Interruttore dei fari 134</p> <p style="padding-left: 20px;">Regolazione profondità luci 137</p> <p style="padding-left: 20px;">Fendinebbia / Retronebbia 141</p> <p style="padding-left: 20px;">Illuminazione del quadro strumenti 142</p>
--	---	---

Illuminazione esterna



AUTO : il controllo automatico dei fari commuta automaticamente da luci diurne a fari e viceversa

☞☞ : luci di posizione

☞D : fari

Controllo automatico dei fari ☞ 135.

Fendinebbia ☞ 141.

Retronebbia ☞ 141.

Avvisatore ottico, abbaglianti e anabbaglianti

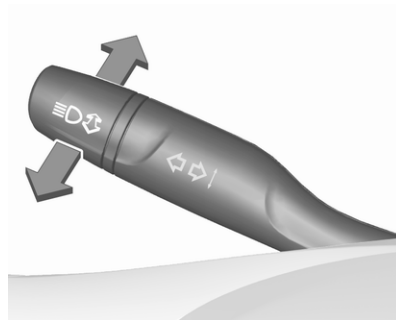

avvisatore ottico : tirare la leva

abbaglianti : spingere la leva

anabbaglianti : spingere o tirare la leva

Abbaglianti ☞ 137.

Avvisatore ottico ☞ 137.

Fari LED ☞ 138.

Assistenza all'uso degli abbaglianti ☞ 138.

Indicatori di direzione

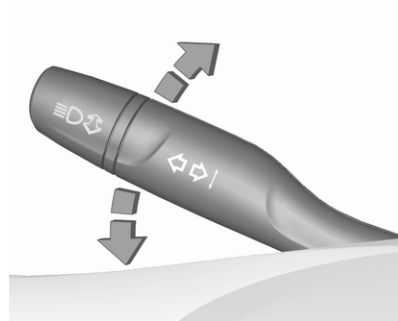

leva verso l'alto : indicatori di direzione destri

leva verso il basso : indicatori di direzione sinistri

Indicatori di direzione ☞ 140.

Luci di parcheggio ☞ 142.

Segnalatori di emergenza



Azionato premendo .

Segnalatori di emergenza ⇨ 140.

Avvisatore acustico

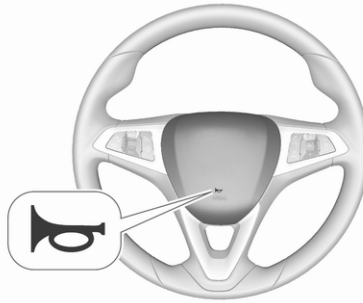

Premere .

Sistemi tergilavacrystalli

Tergicristalli

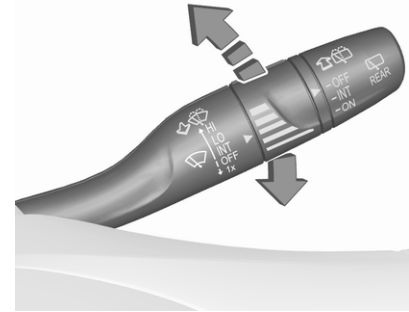

HI : veloce

LO : lento

INT : funzionamento a intermit-
tenza

oppure

funzionamento automatico
con sensore pioggia

OFF : off

Per un singolo passaggio, quando i tergicristalli non sono azionati, premere la leva verso il basso in posizione **1x**.

Tergicristalli ⇨ 95.

Lavacristalli

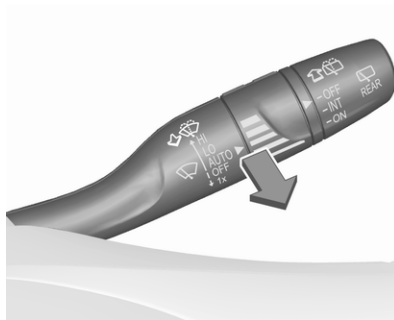

Tirare la leva.

Sistema di lavaggio del parabrezza.
⇨ 95.

Liquido lavacristalli ⇨ 240.

Sostituzione delle spazzole tergi-
cristalli ⇨ 243.

Tergilunotto



OFF : off

INT : funzionamento a intermit-
tenza

ON : funzionamento continuo

Lavalunotto

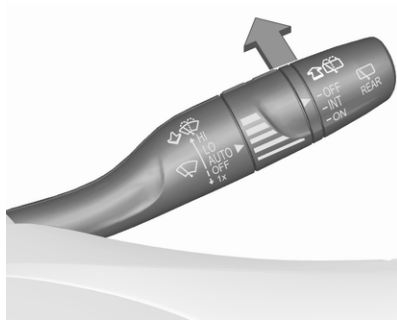

Spingere la leva.

Il liquido di lavaggio viene spruzzato sul lunotto posteriore e il tergicristalli effettua alcuni passaggi.

Sistema tergilavalunotto ⇨ 97.

Climatizzatore

Lunotto termico



Per azionare il riscaldamento premere .

Lunotto termico ⇨ 46.

Specchietti retrovisori esterni termici

Premendo  si attivano anche gli specchietti retrovisori esterni termici.

Specchietti retrovisori esterni termici ⇨ 43.

Parabrezza riscaldato





Azionato premendo .

Parabrezza riscaldato ⇨ 46.

Sbrinamento e disappannamento dei cristalli



- Premere : la distribuzione dell'aria viene indirizzata verso il parabrezza.
- Regolare la velocità della ventola al livello massimo.
- Impostare il comando della temperatura al livello più caldo.
- Inserire il lunotto termico .
- Aprire opportunamente le bocchette laterali dell'aria e orientarle verso i finestrini delle portiere.

Sistema di climatizzazione ⇨ 146.

Sbrinamento e disgelo dei finestrini, climatizzatore elettronico



Premere .

La temperatura e la ripartizione dell'aria vengono impostate automaticamente e la ventola funziona ad alta velocità.

Inserire il lunotto termico .

Sistema di climatizzazione elettronico ⇨ 148.

Cambio

Cambio manuale



Retromarcia: con il veicolo fermo, premere il pedale della frizione e il pulsante di sblocco sulla leva del cambio, quindi innestare la marcia.

Cambio manuale ⇨ 177.

Cambio automatico



- P** : parcheggio
- R** : retromarcia
- N** : modalità folle
- D** : modalità automatica
- M** : modalità manuale
- +** : passaggio alla marcia superiore
- : passaggio alla marcia inferiore

La leva del cambio può essere spostata dalla posizione **P** solo con l'accensione inserita e il pedale del freno azionato. Per portare il cambio in posizione **P** o **R**, premere il pulsante di rilascio.

Cambio automatico ⇨ 173.

Avviamento

Prima di mettersi in marcia, controllare

- pressione ⇨ 263 e condizioni ⇨ 300 degli pneumatici
- livello dell'olio motore e livelli dei liquidi ⇨ 237
- corretto funzionamento di finestri, specchietti, luci esterne e luci della targa e assenza di sporco, neve e ghiaccio dagli stessi
- corretto posizionamento di specchietti ⇨ 42, sedili ⇨ 51 e cinture di sicurezza ⇨ 61
- corretto funzionamento dei freni a velocità ridotta, in particolare se i freni sono bagnati

Avviamento del motore

Interruttore di accensione

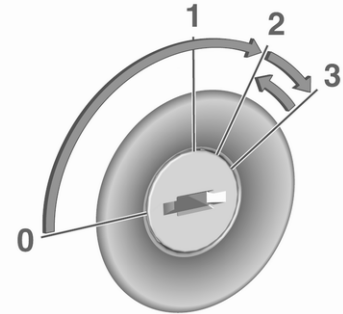

- Girare la chiave in posizione **2**.
- Muovere leggermente il volante per sbloccare il bloccasterzo.
- Cambio manuale: azionare il pedale della frizione e del freno.
Cambio automatico: azionare il pedale freno e portare la leva del cambio in posizione **P** o **N**.
- Non azionare il pedale dell'acceleratore.

- Motori diesel: attendere fino a quando la spia  del preriscaldamento si spegne.
- Girare la chiave in posizione **3** e rilasciare una volta avviato il motore.

Avviamento del motore ⇨ 161.

Per girare la chiave dalla posizione **2** a **1** o **0**, premerla fino in fondo verso la colonna dello sterzo, quindi girare.

Tasto di azionamento

- Premere **Engine Start/Stop** per qualche secondo finché si accende il LED verde.
- Muovere leggermente il volante per sbloccare il bloccasterzo.
- Cambio manuale: azionare il pedale della frizione e del freno.
Cambio automatico: azionare il pedale freno e portare la leva del cambio in posizione **P** o **N**.
- Non azionare il pedale dell'acceleratore.
- Motori diesel: attendere fino a quando la spia  del preriscaldamento si spegne.



- Premere e rilasciare **Engine Start/Stop**.

Avviamento del motore ⇨ 161.

Sistema Start-stop



Se il veicolo procede a bassa velocità o è fermo e alcune condizioni sono soddisfatte, si attiva Autostop.



Un Autostop è indicato dalla lancetta nella posizione **AUTOSTOP** nel contagiri.

Sistema Start-stop ⇨ 163.

Parcheggio

⚠ Avvertenza

- Non parcheggiare il veicolo su una superficie facilmente infiammabile. L'elevata temperatura dell'impianto di scarico potrebbe incendiare la superficie.
- Azionare sempre il freno di stazionamento. Attivare il freno di stazionamento senza premere il pulsante di rilascio. Se il veicolo viene parcheggiato in salita o in discesa, tirare il freno di stazionamento quanto più possibile. Premere contemporaneamente il pedale del freno per ridurre lo sforzo necessario per tirare il freno di stazionamento.

Per veicoli con freno di stazionamento elettrico, tirare l'interruttore  per minimo 1 secondo fino a quando la spia di controllo  si illumina con luce fissa e viene inserito il



freno di stazionamento elettrico  112.

- Spegnerne il motore.
- Se il veicolo si trova su una superficie piana o in leggera salita, inserire la prima o posizionare la leva del cambio in posizione **P** prima di rimuovere la chiave di accensione o spegnere il quadro su veicoli con pulsante di accensione.
- Inoltre, in salita, girare le ruote anteriori nella direzione opposta rispetto al cordolo del marciapiede.

Se il veicolo si trova su una superficie piana o in leggera discesa, inserire la retromarcia o posizionare la leva del cambio in posizione **P** prima di rimuovere la chiave di accensione o spegnere il quadro su veicoli con pulsante di alimentazione. Inoltre, girare le ruote anteriori verso il cordolo del marciapiede.

- Chiudere i finestrini e il tettuccio apribile.
- Rimuovere la chiave di accensione dall'interruttore o spegnere il quadro su veicoli con pulsante di alimentazione. Ruotare il volante fino ad avvertire lo scatto di inserimento del bloccasterzo.

Nei veicoli con cambio automatico, la chiave può essere estratta solo se la leva del cambio è in posizione **P**.

- Bloccare il veicolo con  sul telecomando.
Attivare il sistema di allarme anti-furto  38.
- Le ventole di raffreddamento del motore potrebbero continuare a funzionare anche a motore spento  236.

Attenzione

Al fine di proteggere il turbocompressore, dopo aver viaggiato a un regime di giri del motore elevato o con elevati carichi sul motore, far girare brevemente il motore a carico ridotto o in folle per circa 30 secondi prima di spegnerlo.

Chiavi, serrature ⇨ 21.

Inattività del veicolo per un periodo di tempo prolungato ⇨ 235.

Chiavi, portiere e finestrini

Chiavi, serrature	21
Chiavi	21
Telecomando	22
Sistema chiave elettronica	23
Impostazioni memorizzate	25
Chiusura centralizzata	26
Bloccaggio automatico	31
Sicure per bambini	32
Portiere	32
Vano di carico	32
Sicurezza del veicolo	38
Sistema di bloccaggio antifurto ..	38
Impianto di allarme antifurto	38
Dispositivo elettronico di bloccaggio motore	41
Specchietti esterni	42
Forma convessa	42
Regolazione elettrica	42
Specchietti pieghevoli	42
Specchietti riscaldati	43

Specchietti interni	43
Antiabbagliamento manuale	43
Antiabbagliamento automatico	43
Finestrini	44
Parabrezza	44
Finestrini ad azionamento manuale	44
Alzacristalli elettrici	44
Lunotto termico	46
Parabrezza riscaldato	46
Alette parasole	47
Tetto	47
Tettuccio apribile	47

Chiavi, serrature

Chiavi

Attenzione

Non attaccare oggetti pesanti o voluminosi alla chiave di accensione.

Chiavi di ricambio

Il numero della chiave è specificato su un'etichetta staccabile.

Per ordinare una chiave di ricambio è necessario fornire il codice della chiave, in quanto è un componente del dispositivo elettronico di bloccaggio motore.

Serrature ⇨ 282.

Chiusura centralizzata ⇨ 26.

Avviamento del motore ⇨ 161.

Telecomando ⇨ 22.

Chiave elettronica ⇨ 23.

Il numero di codice dell'adattatore per i dadi di bloccaggio della ruota è specificato su una scheda. Deve essere indicato quando si ordina un adattatore sostitutivo.

Sostituzione della ruota ⇨ 273.

Chiave con sezione ripiegabile



Premere il pulsante per estendere la sezione ripiegabile. Per ripiegare la chiave, premere prima il pulsante.

Telecomando



Consente l'operatività delle funzioni seguenti mediante l'utilizzo dei tasti sul telecomando:

- chiusura centralizzata ⇨ 26
- sistema di bloccaggio antifurto ⇨ 38
- impianto di allarme antifurto ⇨ 38
- alzacristalli elettrici ⇨ 44
- tettuccio apribile ⇨ 47

Il controllo remoto ha una portata massima di 100 m, ma potrebbe essere anche molto inferiore a causa

di influssi esterni. Il funzionamento viene confermato dai segnalatori di emergenza.

Maneggiare il telecomando con cura, proteggerlo dall'umidità e dalle temperature elevate e non azionarlo inutilmente.

Sostituzione della batteria del telecomando

Sostituire la batteria non appena il raggio d'azione del telecomando inizia a ridursi.



Le batterie non devono essere smaltite con i rifiuti domestici, ma presso gli appositi centri di raccolta e riciclaggio.

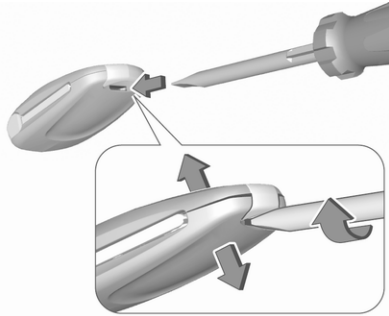

1. Inserire il cacciavite con testa piatta nella fessura e staccare il coperchio posteriore del telecomando ruotando leggermente il cacciavite.
2. Rimuovere e sostituire la batteria. Usare CR 2032 o batteria equivalente. Prestare attenzione alla posizione d'installazione.
3. Inserire il coperchio posteriore nell'area della parte metallica della chiave, ripiegare e chiudere.

Guasto

Se il telecomando non agisce sulla chiusura centralizzata, la causa potrebbero essere una tra le seguenti:

- Guasto del radiotelecomando.
- Superamento del limite.
- La tensione della batteria è troppo bassa.
- Azionamento frequente e ripetuto del telecomando al di fuori del raggio d'azione, che richiede la risincronizzazione.
- Sovraccarico della chiusura centralizzata a causa di azionamenti frequenti, che provoca brevi interruzioni dell'alimentazione.
- Interferenza da onde radio di potenza superiore provenienti da altre fonti.

Sblocco manuale ⇨ 26.

Sistema chiave elettronica

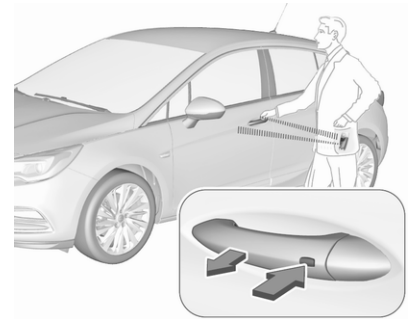

Consente un funzionamento senza chiave delle seguenti funzioni:

- chiusura centralizzata ⇨ 26
- portellone posteriore elettrico ⇨ 32
- commutatore di accensione inserito e avviamento del motore ⇨ 161

È sufficiente che il conducente abbia con sé la chiave elettronica.

In base alla versione, la chiave elettronica è dotata di un sensore di movimento per motivi di sicurezza. Se la chiave elettronica non è stata

spostata per un determinato periodo di tempo, non sarà possibile avviare il veicolo. Quando si cerca di avviare il veicolo, un messaggio corrispondente appare nel Driver Information Center. Muovere la chiave elettronica e tentare di avviare il veicolo.

Inoltre, la chiave elettronica include la funzionalità del telecomando ⇨ 22.



Maneggiare il telecomando con cura, proteggerlo dall'umidità e dalle temperature elevate e non azionarlo inutilmente.

Avviso



Non collocare la chiave elettronica nel vano di carico o davanti al Visualizzatore Info.

Attivazione e disattivazione dello sbloccaggio senza chiave

Se dotato di tale funzione, lo sbloccaggio senza chiave delle portiere e del portellone posteriore può essere attivato o disattivato.

Per disattivare lo sbloccaggio senza chiave, tenere premuto   contemporaneamente per circa 3 secondi sulla chiave elettronica. Gli indicatori

di direzione indicano la disattivazione lampeggiando quattro volte. Tramite una qualsiasi maniglia esterna della portiera per sbloccare le portiere o il portellone posteriore viene indicata la disattivazione mediante gli indicatori di direzione che lampeggiano quattro volte velocemente. Se lo sbloccaggio senza chiave è disattivato, disattivare il sistema di allarme prima di avviare il veicolo.

Per attivare lo sbloccaggio senza chiave, tenere premuto   contemporaneamente per circa 3 secondi sulla chiave elettronica. Gli indicatori di direzione indicano l'attivazione lampeggiando velocemente due volte.

Sostituzione della batteria della chiave elettronica

Sostituire la batteria non appena si osservano anomalie nel funzionamento del sistema o il raggio d'azione inizia a ridursi. La necessità di sostituzione delle batterie viene indicata da un messaggio del Driver Information Center ⇨ 126.



Le batterie non devono essere smaltite con i rifiuti domestici. Ma presso gli appositi centri di raccolta e riciclaggio.

Per sostituire:



1. Premere il pulsante sul retro della chiave elettronica ed estrarre la parte metallica della chiave dall'alloggiamento.



2. Inserire di nuovo la parte metallica della chiave di circa 6 mm e girare la chiave per aprire l'alloggiamento. Inserendo la chiave più a fondo si potrebbe danneggiare l'alloggiamento.
3. Rimuovere e sostituire la batteria. Usare CR 2032 o batteria equivalente. Prestare attenzione alla posizione d'installazione.
4. Chiudere l'alloggiamento e inserire la parte metallica della chiave.

Sincronizzazione chiave elettronica

La chiave elettronica si sincronizza automaticamente durante ogni procedura di avviamento.

Guasto

Se il telecomando non agisce sulla chiusura centralizzata o non è possibile avviare il motore, le cause potrebbero essere le seguenti:

- Guasto nella chiave elettronica.
- La chiave elettronica è al di fuori del raggio d'azione.
- La tensione della batteria è troppo bassa.
- Sovraccarico della chiusura centralizzata a causa di azionamenti frequenti, che provoca brevi interruzioni dell'alimentazione.
- Interferenza da onde radio di potenza superiore provenienti da altre fonti.

Per eliminare la causa del guasto, modificare la posizione della chiave elettronica.

Sblocco manuale ⇨ 26.

Impostazioni memorizzate

Ogni qualvolta il quadro è spento, alcune funzioni delle impostazioni seguenti possono essere memorizzate automaticamente dall'unità controllo remoto o dalla chiave elettronica:

- climatizzatore automatico
- illuminazione
- sistema Infotainment
- chiusura centralizzata
- impostazioni Comfort

Le impostazioni salvate vengono utilizzate automaticamente la volta successiva in cui si accende il quadro con la chiave memorizzata del telecomando ⇨ 158 o la chiave elettronica ⇨ 23.

Un prerequisito è che **Personalizzazione del conducente** sia attivato nelle impostazioni personali del Visualizzatore Info. Questa impostazione deve essere modificata per tutte le unità di controllo remoto o

chiavi elettroniche in uso. Il cambiamento di stato è disponibile solo dopo aver bloccato e sbloccato le portiere del veicolo.

La posizione di memoria assegnata del sedile elettrico viene richiamata automaticamente all'accensione del quadro e all'attivazione di **Richiamo memoria automatico** nel Visualizzatore Info per il controllo remoto memorizzato o la chiave elettronica.

Sedile elettrico ⇨ 54.

Personalizzazione del veicolo ⇨ 128.

Chiusura centralizzata

Serve a sbloccare e bloccare portiere, il vano di carico e lo sportellino del carburante.

Tirando una delle maniglie interne delle portiere si sblocca la serratura della rispettiva portiera. Tirando la maniglia di nuovo si apre la portiera.

Avviso

Dopo un incidente nel quale si siano attivati gli airbag o i pretensionatori, le portiere del veicolo vengono automaticamente sbloccate.

Avviso

Trascorso un breve lasso di tempo dal momento dello sbloccaggio tramite telecomando, le serrature si bloccano nuovamente se, nel frattempo, nessuna portiera viene aperta. Un prerequisito è che l'impostazione sia attivata nella personalizzazione del veicolo ⇨ 128.



Funzionamento del telecomando

Sbloccaggio



Premere .

È possibile impostare la modalità di sblocco nel menu di personalizzazione di veicolo nel Visualizzatore Info. Sono possibili due impostazioni:

- Tutte le portiere, il vano di carico e lo sportello di rifornimento carburante si sbloccheranno premendo  una volta.
- Solo la portiera del conducente e lo sportellino di rifornimento carburante si sbloccheranno premendo  una volta. Per sbloccare tutte le portiere e il vano di carico, premere due volte .

Selezionare l'impostazione pertinente in **Impostaz.**, **Veicolo** nel Visualizzatore Info.

Display informativo ⇨ 124.

Personalizzazione del veicolo ⇨ 128.

L'impostazione può essere memorizzata per il telecomando in uso. Impostazioni memorizzate ⇨ 25.

Sbloccaggio e apertura del portellone posteriore ⇨ 32.

Bloccaggio

Chiudere le portiere, il vano di carico e lo sportellino del carburante.



Premere .

Se la portiera del conducente non è chiusa correttamente, la chiusura centralizzata non funziona.

Conferma

Il funzionamento della chiusura centralizzata è confermato dai segnalatori di emergenza. Un prerequisito è che l'impostazione sia attivata nella personalizzazione del veicolo ↪ 128.

Funzionamento del sistema chiave elettronica

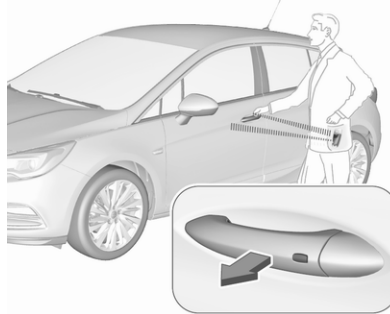

La chiave elettronica deve trovarsi all'esterno del veicolo, in un raggio d'azione di circa 1 m dal lato portiera in questione.

Sbloccaggio

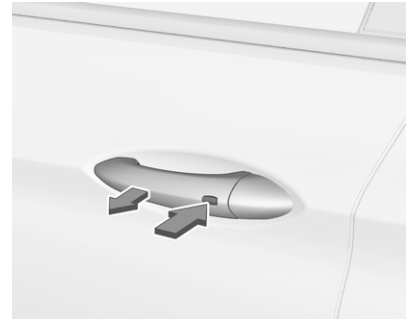

Preme il pulsante sulla maniglia di una delle portiere anteriori e tirare la maniglia.

È possibile impostare la modalità di sblocco nel menu di personalizzazione di veicolo nel Visualizzatore Info. Sono possibili due impostazioni:

- Tutte le portiere, il vano di carico e lo sportello del rifornimento carburante si sbloccheranno

premando una volta il pulsante su una qualsiasi maniglia esterna.

- Solo la portiera del conducente e lo sportello di rifornimento carburante si sbloccheranno premendo una volta il tasto sulla maniglia esterna della portiera del conducente. Per sbloccare tutte le portiere e il vano di carico, premere due volte il pulsante.

Le impostazioni possono essere modificate nel menu **Impostaz.** del Visualizzatore Info.

Personalizzazione del veicolo ⇨ 128.

Bloccaggio



Premere il pulsante sulla maniglia di una delle portiere frontali.

Tutte le portiere, il vano di carico e lo sportello di rifornimento carburante si bloccheranno.

Il sistema si blocca se si verifica una delle seguenti situazioni:

- Sono trascorsi più di 5 secondi dallo sblocco.
- Il pulsante su una maniglia esterna è stato premuto due volte entro 3 secondi per sbloccare il veicolo.
- Una portiera qualsiasi è stata aperta e tutte le portiere sono ora chiuse.

Se la portiera del conducente non è chiusa correttamente, la chiave elettronica rimane nel veicolo o l'accensione non è spenta e la chiusura non sarà consentita.

Se nel veicolo erano presenti due o più chiavi elettroniche e l'accensione è stata inserita, le portiere del veicolo vengono bloccate se solo una chiave elettronica è rimossa dal veicolo.

Sbloccaggio e apertura del portellone posteriore

Il portellone posteriore può essere sbloccato e aperto senza l'utilizzo delle mani, muovendo il piede sotto il paraurti posteriore o premendo il pulsante del portellone posteriore sotto l'emblema del marchio quando la chiave elettronica si trova entro il raggio di portata. Le portiere rimangono bloccate.

Vano di carico ⇨ 32.



Funzionamento con pulsanti sulla chiave elettronica



La chiusura centralizzata può essere azionata anche mediante i pulsanti presenti sulla chiave elettronica.

Premere  per sbloccare.

Premere  per bloccare.

Premere due volte  per sbloccare e aprire solo il portellone posteriore elettrico. Per evitare l'apertura imprevista del portellone, premere più a lungo  di quanto avviene per bloccare o sbloccare.

Funzionamento del telecomando
⇨ 26.

Chiusura passiva

Bloccaggio automatico ⇨ 31.

Conferma

Il funzionamento della chiusura centralizzata è confermato dai segnalatori di emergenza. Un prerequisito è che l'impostazione sia attivata nella personalizzazione del veicolo ⇨ 128.

Pulsanti della chiusura centralizzata

Blocca o sblocca tutte le portiere, il vano di carico e lo sportello del rifornimento carburante dall'abitacolo mediante un interruttore nel pannello della portiera del conducente.



Premere  per bloccare.

Premere  per sbloccare.

Funzionamento con la chiave in caso di guasto della chiusura centralizzata

In caso di un guasto, ad esempio la batteria del veicolo o la batteria del controllo remoto o della chiave elettronica sono scariche, la portiera del conducente può essere bloccata o sbloccata con la chiave meccanica.

La serratura nella portiera del conducente è coperta da una protezione.

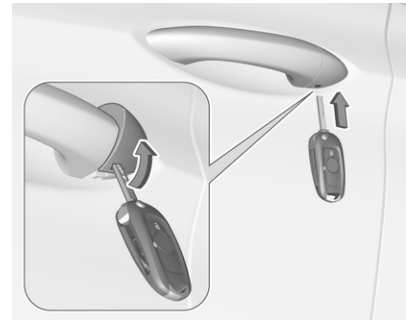

Telecomando: per rimuovere la protezione, inserire la chiave nel vano sul fondo del tappo e ruotare la chiave verso l'alto.

Chiavi ⇨ 21.

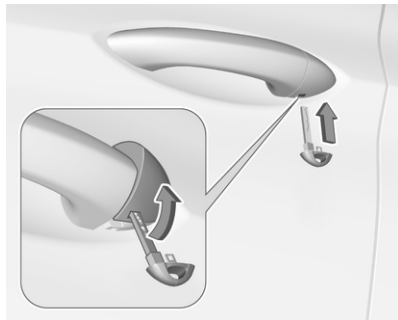

Chiave elettronica: per rimuovere la protezione, premere il pulsante sul retro ed estrarre la parte metallica della chiave dall'alloggiamento. Inserire la chiave nel vano sul fondo della protezione e ruotare la chiave verso l'alto.

Sistema chiave elettronica ⇨ 23.

Sblocco manuale



Sbloccare manualmente la portiera del conducente inserendo e ruotando la chiave nella serratura.

Le altre portiere possono essere aperte tirando la maniglia interna due volte o premendo  nel pannello della portiera del conducente. Il vano di carico e lo sportellino di rifornimento carburante probabilmente non si sbloccheranno.

Accendendo il quadro si disattiva il sistema di bloccaggio antifurto.

Blocco manuale



Spingere la manopola di bloccaggio interna di tutte le portiere tranne quella del lato guida o premere  nel pannello della portiera del conducente. Quindi chiudere la portiera del conducente e bloccarla dall'esterno ruotando la chiave nella serratura. Lo sportellino di rifornimento carburante e il portellone posteriore probabilmente non si bloccheranno.

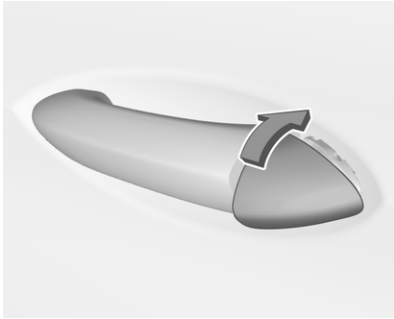

Dopo il bloccaggio, coprire la serratura con la protezione: inserire la protezione con il lato inferiore nella cavità, ruotare e spingere la protezione fino al suo innesto nel lato superiore.

Bloccaggio automatico

Bloccaggio automatico dopo l'avviamento

Questa funzione di sicurezza può essere configurata in modo da bloccare automaticamente tutte le portiere, il vano di carico e lo sportel-

lino del carburante dopo la partenza e al superamento di una certa velocità.

Da fermi dopo la guida, il veicolo si sblocca automaticamente non appena la chiave è rimossa dal commutatore di accensione o con il sistema chiave elettronica quando l'accensione è spenta.

L'attivazione o la disattivazione del blocco automatico può essere impostata nel menu **Impostaz.**, ➔ **Veicolo** nel Visualizzatore Info.

Display informativo ⇨ 124.

Personalizzazione del veicolo ⇨ 128.

È possibile salvare l'impostazione per il telecomando o per la chiave elettronica in uso ⇨ 25.

Ribloccaggio automatico dopo lo sbloccaggio

Questa funzione può essere configurata per bloccare automaticamente tutte le portiere, il vano di carico e lo sportellino di rifornimento del carburante poco dopo lo sbloccaggio con il

telecomando o la chiave elettronica, purché nessuna portiera sia stata aperta.

L'attivazione o la disattivazione del ribloccaggio automatico può essere impostata nel menù **Impostaz.**, ➔ **Veicolo** nel Visualizzatore Info.

Display informativo ⇨ 124.

Personalizzazione del veicolo ⇨ 128.

È possibile salvare l'impostazione per il telecomando o per la chiave elettronica in uso ⇨ 25.



Chiusura passiva

Su veicoli con sistema chiave elettronica, questa funzione blocca automaticamente il veicolo dopo qualche secondo se una chiave elettronica è stata riconosciuta in precedenza all'interno del veicolo, tutte le portiere sono state chiuse e la chiave elettronica non è lasciata all'interno del veicolo.

Se la chiave elettronica resta nel veicolo o il quadro non è spento, il blocco passivo non sarà consentito.

Se nel veicolo erano presenti due o più chiavi elettroniche e l'accensione è stata inserita, la funzione blocca il veicolo se solo una chiave elettronica è rimossa dal veicolo.

Per evitare la chiusura passiva del veicolo, per esempio durante il rifornimento o quando un passeggero rimane all'interno, occorre disattivare il sistema.

Per disattivare il sistema, premere per qualche secondo il pulsante  della chiusura centralizzata mentre c'è una portiera aperta. A conferma della disattivazione, un segnale acustico suona tre volte. La funzione rimane disattivata fino a quando si preme il pulsante della chiusura centralizzata  o si aziona l'accensione.

L'attivazione o la disattivazione del blocco passivo può essere impostata nel menù **Impostaz.**  **Veicolo** nel Visualizzatore Info.

Display informativo  124.

Personalizzazione del veicolo  128.

L'impostazione può essere memorizzata per la chiave elettronica in uso  25.

Sicure per bambini



Avvertenza

Azionare la sicura per bambini quando i sedili posteriori sono occupati da bambini.

Muovere in avanti il perno nella portiera posteriore. La portiera non può essere aperta dall'interno.

Per disattivare, muovere il perno verso la posizione posteriore.

Portiere

Vano di carico

Portellone posteriore

Apertura

Due volumi a 5 porte

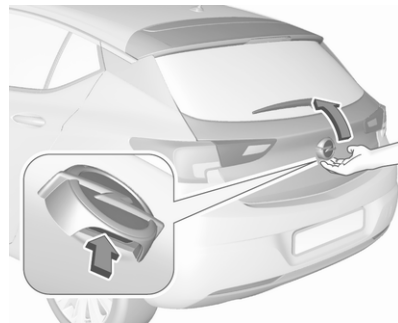

Dopo lo sblocco, premere il pulsante del portellone posteriore sotto l'emblema del marchio e aprire il portellone posteriore.

Sports Tourer

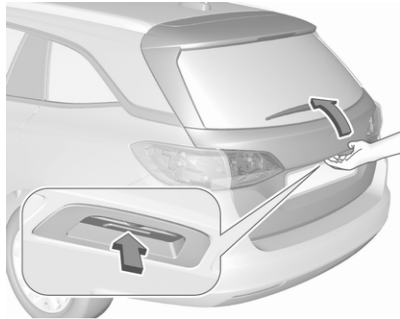

Dopo lo sblocco, premere il pulsante del portellone posteriore sotto la modanatura del portellone posteriore e aprire manualmente il portellone.

Chiusura centralizzata ⇨ 26.

Chiusura



Usare una delle maniglie interne.

Non spingere il pulsante del portellone posteriore durante la chiusura in quanto lo sbloccherà di nuovo.

Chiusura centralizzata ⇨ 26.





Portellone posteriore elettrico

⚠ Avvertenza

Prestare attenzione durante il funzionamento del portellone elettrico: comporta infatti il rischio di lesioni, soprattutto per i bambini.

Osservare attentamente i componenti in movimento durante l'azionamento e verificare che nulla rimanga incastrato durante il movimento e nessuno si trovi nella zona operativa.

Il portellone posteriore elettrico può essere azionato nei seguenti modi:

- Premendo due volte  sulla chiave elettronica. Per evitare l'apertura imprevista del portellone, premere più a lungo  di quanto avviene per bloccare o sbloccare.
- Azionamento senza mani con sensore di movimento sotto il paraurti posteriore.
- Il pulsante del portellone posteriore sotto la modanatura esterna del portellone posteriore e  nel portellone aperto.
- L'interruttore  all'interno della portiera del conducente.

Nelle vetture con cambio automatico il portellone può essere aperto solo quando l'automobile è ferma e con la leva del cambio in posizione di parcheggio **P**.

Durante il funzionamento del portellone posteriore, gli indicatori di direzione lampeggiano e si attiva una segnalazione acustica.

Avviso

Azionando il portellone elettrico non si agisce sulla chiusura centralizzata. Per aprire il portellone posteriore con il pulsante sulla chiave elettronica, o con il pulsante del portellone posteriore o mediante azionamento a mani libere, non è necessario sbloccare le portiere del veicolo. Un prerequisito è che la chiave elettronica si trovi esternamente al veicolo, entro un raggio di portata di circa 1 m dal portellone posteriore.



Non lasciare la chiave elettronica nel vano di carico.

Bloccare le portiere del veicolo dopo la chiusura se non lo si era fatto in precedenza.

Chiusura centralizzata ⇨ 26.

Azionamento con la chiave elettronica



Premere due volte  per aprire o chiudere il portellone posteriore. Per evitare l'apertura imprevista del portellone, premere più a lungo  di quanto avviene per bloccare o sbloccare.

Azionamento senza mani con sensore di movimento sotto il paraurti posteriore

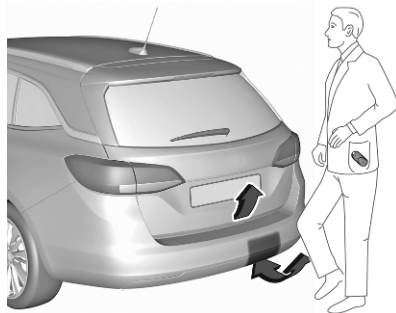

Per aprire o chiudere il portellone posteriore, muovere avanti e indietro il piede sotto il paraurti posteriore nell'area indicata in figura. Se il veicolo è dotato di Sistema di ausilio al parcheggio, l'area è riconoscibile sotto il sensore indicato. Non mantenere il piede in tale posizione troppo a lungo o non muoverlo troppo lentamente sotto il paraurti. La chiave elettronica deve trovarsi all'esterno del veicolo, in un raggio d'azione di ca 1 m dal portellone posteriore.

⚠ Pericolo

Non toccare parti sotto al veicolo durante l'azionamento a mani libere. Pericolo di lesioni dovute alle parti molto calde.

Azionamento con il pulsante situato sotto la modanatura esterna del portellone posteriore

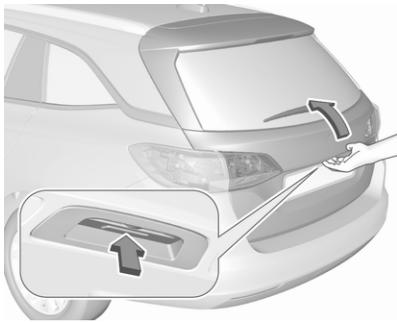

Per aprire il portellone, premere il pulsante del portellone sotto la modanatura del portellone posteriore fino a quando il portellone inizia ad aprirsi. Se il veicolo è bloccato, la chiave elet-

tronica deve trovarsi all'esterno del veicolo, in un raggio d'azione di ca 1 m dal portellone posteriore.



Per chiuderlo, premere  nel portellone aperto fino a quando il portellone posteriore comincia a muoversi.

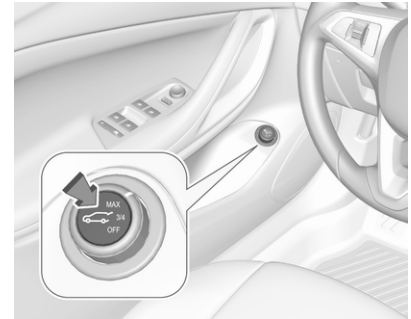

Azionamento con l'interruttore posizionato all'interno della portiera del conducente



Premere  all'interno della portiera del conducente fino a quando il portellone posteriore inizia ad aprirsi o chiudersi.

Arresto o cambio di direzione del portellone

Per arrestare immediatamente il movimento del portellone posteriore:

- premere  una volta sulla chiave elettronica, oppure
- premere il pulsante del portellone sotto la modanatura esterna del portellone posteriore, oppure
- premere  sul portellone posteriore aperto, oppure
- premere  all'interno della portiera del conducente.

Premendo di nuovo uno degli interruttori si invertirà la direzione di movimento.

Modalità operative

Il portellone elettrico dispone di tre modalità operative, comandate dall'interruttore  nella portiera del conducente. Ruotare l'interruttore per variare modalità operativa:

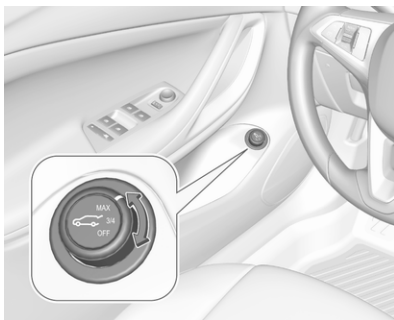

- Modalità normale **MAX**: Il portellone elettrico si apre completamente.
- Modalità intermedia **3/4**: Il portellone elettrico si apre a un'altezza intermedia regolabile.
- Modalità **Off**: Il portellone posteriore può essere azionato solo manualmente.

Regolazione dell'altezza di apertura in modalità intermedia

1. Ruotare l'interruttore della modalità operativa su **3/4**.
2. Aprire il portellone elettrico con uno degli interruttori preposti.

3. Arrestare il movimento all'altezza richiesta premendo uno degli interruttori preposti. Se necessario, portare manualmente il portellone, non in movimento, nella posizione richiesta.



4. Tenere premuto il pulsante  sulla parte interna del portellone per 3 secondi.

Avviso

L'altezza di apertura deve essere programmata da terra.

L'emissione di un segnale acustico indica la nuova impostazione e gli indicatori di direzione lampeggeranno. L'altezza ridotta può solo impostare un angolo di apertura superiore a 30°.

Ruotando la manopola di regolazione nella portiera del conducente sulla modalità intermedia **3/4**, il portellone elettrico si arresterà alla nuova posizione di apertura.

Il portellone può solo essere mantenuto aperto se viene superata un'altezza minima (angolo minimo di apertura da 30°). Al di sotto di tale altezza non è possibile programmare alcuna altezza di apertura.

Funzione di sicurezza

Se il portellone elettrico dovesse rilevare un ostacolo durante il movimento di apertura o chiusura, si muoverà automaticamente in direzione opposta di qualche centimetro. In caso di rilevamento di più ostacoli in un unico ciclo di funzionamento, questa funzione verrà disattivata. Consentendo esclusivamente l'apertura o la chiusura manuale del portellone.

Il portellone elettrico è dotato ai lati di sensori antischiacciamento. Se i sensori rilevano ostacoli tra il portellone e il telaio, il portellone si apre fino a nuova attivazione o alla sua chiusura manuale.

La funzione di sicurezza viene indicata da una segnalazione acustica. Eliminare gli ostacoli prima di riprendere il regolare funzionamento.

Se la vettura dispone di un dispositivo di traino installato in fabbrica e c'è un rimorchio collegato elettricamente, il portellone posteriore elettrico si può aprire solo con il relativo pulsante o chiudere con  nel portellone aperto. Accertarsi che non vi siano ostacoli nella zona di manovra.

Sovraccarico

Se il portellone posteriore elettrico viene azionato ripetutamente a brevi intervalli, la funzione viene disabilitata per un certo periodo di tempo. Muovere il portellone posteriore manualmente in posizione finale per reimpostare il sistema.

Indicazioni generali sull'uso del portellone

Pericolo

Non viaggiare con il portellone posteriore aperto o socchiuso, per esempio per trasportare oggetti voluminosi, altrimenti potrebbero entrare nell'abitacolo gas di scarico tossici, inodori e invisibili. e causare perdita di coscienza e persino la morte.

Attenzione

Prima di aprire il portellone, controllate se vi siano impedimenti nella parte alta, come ad es. la portiera di un garage, al fine di evitare danni al portellone. Controllare sempre la zona operativa sopra e dietro il portellone posteriore.

Avviso

L'installazione sul portellone posteriore di accessori pesanti può comprometterne la capacità di rimanere aperto.

Avviso

Se il livello di carica della batteria è basso, il funzionamento elettrico del portellone viene disattivato. In questo caso, il portellone posteriore potrebbe persino non essere azionabile manualmente.

Avviso

Con il portellone elettrico disabilitato e tutte le portiere sbloccate, il portellone può essere azionato solo manualmente. In questo caso, la chiusura manuale del portellone richiederà l'applicazione di una forza notevolmente superiore.

Avviso

A temperatura esterne basse il portellone posteriore potrebbe non aprirsi completamente da solo. In questo caso sollevare manualmente il portellone fino alla sua normale posizione finale.

Sicurezza del veicolo**Sistema di bloccaggio antifurto****⚠ Avvertenza**

Non utilizzare il sistema se vi sono persone all'interno del veicolo, in quanto le portiere non possono essere sbloccate dall'interno.

Il sistema blocca tutte le portiere, e per poter essere attivato è necessario che tutte le portiere siano chiuse.

Sbloccando il veicolo si disattiva il sistema meccanico di bloccaggio antifurto. Ciò non è possibile con il pulsante della chiusura centralizzata.

Attivazione

Premere  due volte sul telecomando entro 5 secondi.

Impianto di allarme antifurto

L'impianto di allarme antifurto è combinato con il sistema di bloccaggio antifurto.

Esso controlla:

- portiere, portellone, cofano
- abitacolo comprensivo del vano di carico adiacente

- inclinazione del veicolo, per esempio se viene sollevato
- accensione

Attivazione

Tutte le portiere devono essere chiuse e la chiave elettronica del sistema a chiave elettronica non deve rimanere nel veicolo. Altrimenti è impossibile attivare il sistema.

- Telecomando: attivazione 30 secondi dopo la chiusura del veicolo premendo  una volta.
- Sistema della chiave elettronica: attivazione 30 secondi dopo la chiusura del veicolo premendo il tasto su una qualsiasi maniglia esterna delle portiere.

- 
- Telecomando o chiave elettronica: direttamente premendo  due volte entro 5 secondi.
 - Sistema chiave elettronica con chiusura passiva abilitata: attivato brevemente dopo la chiusura passiva.



Avviso

L'apporto di modifiche all'interno del veicolo, come ad esempio l'uso di coprisedili e l'abbassamento dei finestrini o l'apertura del tettuccio apribile, può compromettere la funzionalità di controllo dell'abitacolo.

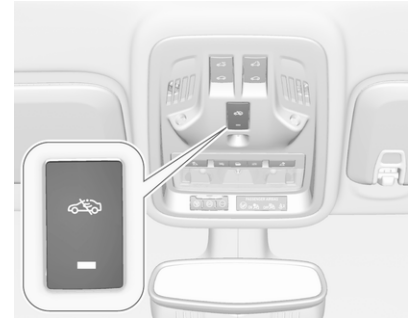
Attivazione senza controllo dell'abitacolo e dell'inclinazione del veicolo



Disattivare la funzione di controllo dell'abitacolo e dell'inclinazione del veicolo se persone o animali sono all'interno del veicolo a causa dei forti segnali a ultrasuoni e della possibile attivazione dell'allarme provocata dai movimenti. Disattivare anche se il veicolo viene trasportato su un traghetto o su un treno.

1. Chiudere il portellone, il cofano motore, il tettuccio apribile e i finestrini.
2. Premere . Il LED del pulsante  si illumina per massimo 10 minuti.
3. Chiudere le portiere.
4. Attivare l'impianto di allarme antifurto.

Il messaggio di stato viene visualizzato nel Driver Information Centre.

LED di stato



Il LED di stato è integrato nel sensore nella parte superiore del quadro strumenti.

Stato durante i primi 30 secondi di attivazione del sistema di allarme antifurto:

LED acceso : test, ritardo di allarme
 Lampeggio rapido del LED : portiere, portellone o cofano non completamente aperti o chiusi, oppure sistema guasto

Stato dopo aver attivato il sistema:

Lampeggio lento del LED : il sistema è attivato

In caso di guasti, rivolgersi ad un'officina.

Disattivazione

Telecomando: Sbloccando le serrature del veicolo premendo  si disattiva l'impianto di allarme antifurto.



Sistema chiave elettronica: Sbloccando il veicolo mediante il pulsante su qualunque maniglia esterna della portiera disattiva l'impianto di allarme antifurto.

La chiave elettronica deve trovarsi all'esterno del veicolo, in un raggio d'azione di circa 1 m dal lato portiera in questione.

Il sistema non è disattivato sbloccando la portiera del conducente con la chiave o con il tasto della chiusura centralizzata nell'abitacolo.

Allarme

Quando scatta, l'avvisatore acustico d'allarme entra in funzione e le luci di emergenza lampeggiano contemporaneamente. Il numero e la durata dell'allarme è stabilito dalla legge.

È possibile disattivare l'impianto di allarme antifurto premendo , premendo l'interruttore sulla maniglia della portiera con sistema chiave elettronica o attivando l'accensione.

I segnalatori di emergenza indicano che un allarme è scattato e non è stato interrotto dal conducente. Lampeggeranno velocemente per tre volte la volta successiva in cui il veicolo verrà sbloccato con il telecomando. Inoltre, il Driver Information Centre visualizza un messaggio di avvertimento dopo aver attivato l'accensione.

Messaggi del veicolo ⇨ 126.

Se si deve scollegare la batteria del veicolo (ad esempio per interventi di manutenzione), è necessario disattivare la sirena dell'allarme come

segue: attivare e poi disattivare l'accensione, poi scollegare la batteria del veicolo entro 15 secondi.

Dispositivo elettronico di bloccaggio motore

Il sistema fa parte del blocchetto di accensione e controlla se il veicolo può essere avviato con la chiave in uso.

Il dispositivo elettronico di bloccaggio motore viene attivato automaticamente quando si estrae la chiave dall'interruttore di accensione.

Se la spia  lampeggia mentre l'accensione è inserita, significa che è presente un guasto nel sistema, e il motore non può essere avviato. Disinserire l'accensione e ripetere il tentativo di avviamento.

Se la spia  continua a lampeggiare, provare ad avviare il motore con la chiave di riserva e rivolgersi ad un'officina.

Avviso

I tag dell'identificazione di frequenza radio (RFID) possono causare interferenza con la chiave. Non posizionarlo vicino alla chiave quando si avvia il veicolo.

Avviso

Il dispositivo elettronico di bloccaggio motore non blocca le portiere. Chiudere sempre il veicolo dopo esserne scesi ⇨ 26.

Azionare l'impianto di allarme antifurto ⇨ 38.

Spia  ⇨ 116.

Specchietti esterni

Forma convessa

La forma dello specchietto fa apparire gli oggetti più piccoli, cosa che può compromettere la capacità di valutare le distanze.

Allarme angolo morto laterale ⇨ 213.

Regolazione elettrica

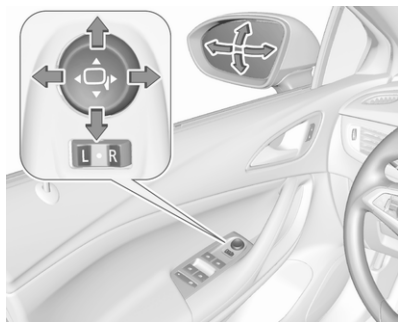

Selezionare lo specchietto esterno in questione commutando il comando verso sinistra (**L**) o destra (**R**). Quindi agire sul comando per regolare lo specchietto.

In posizione ● non viene selezionato alcuno specchietto.

Specchietti pieghevoli



Per la sicurezza dei pedoni, gli specchietti retrovisori esterni fuoriescono dalla normale posizione di montaggio se vengono colpiti con forza sufficiente. Per riposizionare lo specchietto è sufficiente esercitare una leggera pressione sul corpo dello stesso.

Ripiegamento elettrico

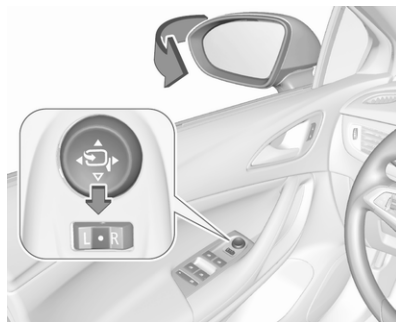

Commutare il comando in posizione ●, quindi premere il comando ▾ verso il basso. Entrambi gli specchietti esterni si ripiegano.

Premere nuovamente il comando verso il basso - entrambi gli specchietti esterni tornano nella posizione originale.

Se uno specchietto ripiegato elettricamente viene esteso manualmente, premendo l'apposito comando si estende elettricamente solo l'altro specchietto.

Specchietti riscaldati



Azionato premendo .

Il riscaldamento funziona finché il motore è acceso, e viene disattivato automaticamente dopo un breve tempo.

Specchietti interni

Antiabbagliamento manuale



Per ridurre l'abbagliamento, regolare la leva nella parte inferiore del corpo dello specchietto.

Antiabbagliamento automatico



L'abbagliamento proveniente dai veicoli che seguono viene automaticamente ridotto, quando si guida al buio.

Finestrini

Parabrezza

Adesivi sul parabrezza

Non applicare adesivi, come i bollini autostradali, sul parabrezza nella zona dello specchietto interno. Altrimenti la zona di rilevamento del sensore e l'area di visibilità della telecamera nell'alloggiamento dello specchietto potrebbero essere ristrette.

Sostituzione del parabrezza

Attenzione

Se il veicolo è dotato di sensore della telecamera anteriore per i sistemi di assistenza al conducente, è molto importante che l'eventuale sostituzione del parabrezza venga eseguita con cautela seguendo le specifiche Opel. Diversamente questi sistemi potrebbero non funzionare regio-

lamente, con il rischio di un comportamento e / o messaggi inaspettati da tali sistemi.

Finestrini ad azionamento manuale

I finestrini delle portiere possono essere aperti o chiusi con le apposite manovre.

Alzacristalli elettrici

⚠Avvertenza

Prestare attenzione durante il funzionamento degli alzacristalli elettrici: comporta infatti il rischio di lesioni, soprattutto per i bambini.

Se sui sedili posteriori sono seduti dei bambini, attivare il sistema di sicurezza per bambini che blocca gli alzacristalli elettrici.

Durante la chiusura dei finestrini, controllare che nulla rimanga incastrato tra di essi durante il loro movimento.

Inserire l'accensione per azionare gli alzacristalli elettrici.

Funzione di mantenimento dell'alimentazione elettrica disattivata
 ⇨ 161.



Azionare l'interruttore del finestrino desiderato, premendolo per abbassare il finestrino o tirandolo per sollevarlo.

Premere o tirare leggermente l'interruttore fino al primo scatto: il finestrino si solleva o si abbassa finché l'interruttore viene azionato.

Premere o tirare con decisione l'interruttore fino al secondo scatto, quindi rilasciarlo: il finestrino si solleva o si

abbassa automaticamente con la funzione di sicurezza abilitata. Per arrestare il movimento del finestrino, azionare ancora una volta l'interruttore nella stessa direzione.

Funzione di sicurezza



Se durante il sollevamento automatico del finestrino il vetro incontra resistenza nella metà superiore del finestrino stesso, l'operazione viene automaticamente interrotta e il finestrino viene riabbassato.

Funzione di override di sicurezza

In caso di difficoltà di chiusura dovute a gelo o simili, attivare l'accensione, poi tirare l'interruttore fino al primo scatto e trattenerlo. Il finestrino si solleva senza la funzione di sicurezza abilitata. Per arrestare il movimento, rilasciare l'interruttore.

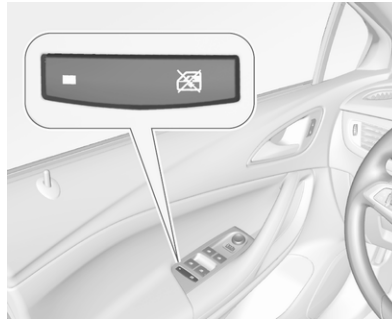
Sistema di sicurezza bambini per i finestrini posteriori





Premere  per disattivare gli alzacristalli elettrici delle portiere posteriori; il LED si accende. Per riattivare gli alzacristalli elettrici premere nuovamente l'interruttore .

Azionamento dei finestrini dall'esterno del veicolo

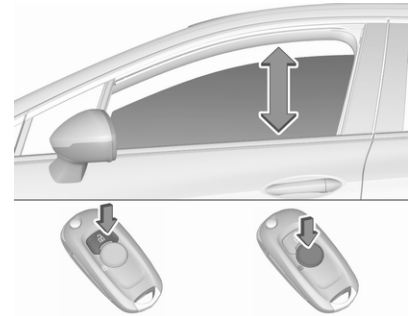
I finestrini possono essere azionati a distanza dall'esterno del veicolo.



Per aprire i finestrini tenere premuto .

Per chiudere i finestrini tenere premuto .

Per arrestare il movimento, rilasciare il pulsante.

Se i finestrini sono completamente aperti o chiusi, i segnalatori di emergenza lampeggeranno due volte.

Sovraccarico

Azionando ripetutamente e frequentemente gli alzacristalli, l'alimentazione elettrica viene brevemente interrotta.

Inizializzazione degli alzacristalli elettrici

Se non è possibile chiudere i finestrini automaticamente (ad es. dopo aver scollegato la batteria del veicolo), il Driver Information Centre visualizza un messaggio di avvertimento.

Messaggi del veicolo ⇨ 126.

Attivare l'elettronica dei finestrini come segue:

1. Chiudere le portiere.
2. Inserire l'accensione.
3. Tirare l'interruttore fino a quando il cristallo non è chiuso e continuare a tirare per altri due secondi.
4. Spingere l'interruttore fino a quando il finestrino non è completamente aperto e continuare a spingere per altri due secondi.
5. Ripetere l'operazione per ciascun finestrino.

Lunotto termico



Azionato premendo .

Il riscaldamento funziona finché il motore è acceso, e viene disattivato automaticamente dopo un breve tempo.

Parabrezza riscaldato



Si aziona premendo . Il LED del pulsante si accende.

Il riscaldamento funziona finché il motore è acceso, e viene disattivato automaticamente dopo un breve tempo.

Premendo  ancora una volta durante lo stesso ciclo di accensione si consentirà al riscaldamento di funzionare per altri tre minuti.

Alette parasole

Le alette parasole possono essere abbassate o spostate di lato per proteggersi dall'abbagliamento.

Durante la guida le protezioni degli specchietti vanno tenute chiuse.

Il lato interno dell'aletta parasole ospita un portabiglietti.

Tetto

Tettuccio apribile

⚠ Avvertenza



Prestare attenzione durante il funzionamento del tettuccio: comporta infatti il rischio di lesioni, soprattutto per i bambini.



Durante il funzionamento delle parti mobili, controllare che nulla rimanga incastrato durante il loro movimento.

Inserire l'accensione per azionare il tettuccio apribile.





Apertura/chiusura

Premere delicatamente  o  fino al primo scatto: il tettuccio apribile viene aperto o chiuso finché l'interruttore viene azionato.

Premere con decisione  o  fino al secondo scatto e poi rilasciarlo: la tendina parasole si apre o si chiude automaticamente. Durante la chiusura, la funzione di sicurezza è abilitata. Per arrestare il movimento, azionare nuovamente l'interruttore.

Sollevamento/chiusura

Premere  o : il tettuccio apribile si solleva o si chiude automaticamente. Durante la chiusura, la funzione di sicurezza è abilitata.

Tendina parasole

La tendina parasole è azionata manualmente.

Sollevare o abbassare la tendina parasole facendola scorrere. Quando il tettuccio apribile è aperto, la tendina parasole è sempre aperta.

Indicazioni generali

Funzione di sicurezza

Se durante la chiusura automatica il tettuccio apribile incontra una resistenza, l'operazione viene immediatamente interrotta e il tettuccio apribile viene riaperto.

Funzione di override di sicurezza

In caso di difficoltà di chiusura, ad es. dovute al gelo, tenere premuto l'interruttore  fino al secondo scatto. Il tettuccio apribile si chiude con la funzione di sicurezza disabilitata. Per arrestare il movimento, rilasciare l'interruttore.

Chiusura del tettuccio apribile dall'esterno

Il tettuccio apribile può essere chiuso a distanza dall'esterno del veicolo.

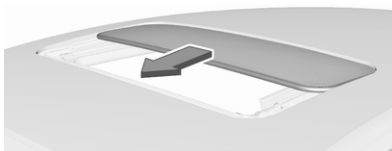

Per chiudere il tettuccio tenere premuto .

Rilasciare il pulsante per arrestare il movimento.

Inizializzazione dopo un guasto elettrico

Dopo un guasto elettrico, l'utilizzo del tettuccio apribile potrebbe essere limitato. Far inizializzare il sistema dalla propria officina di fiducia.

Sedili, sistemi di sicurezza

Poggiatesta	49
Sedili anteriori	51
Posizione dei sedili	51
Regolazione manuale dei sedili	52
Regolazione dei sedili elettrici ...	54
Bracciolo	57
Riscaldamento	58
Ventilazione	58
Massaggio	59
Sedili posteriori	59
Bracciolo	59
Riscaldamento	60
Cinture di sicurezza	60
Cintura di sicurezza a tre punti di ancoraggio	61
Sistema airbag	63
Sistema airbag frontale	66
Sistema airbag laterale	67
Sistema airbag a tendina	67
Disattivazione degli airbag	68

Sistemi di sicurezza per bambini .	69
Posizioni di montaggio dei sistemi di sicurezza per bambini	72

Poggiatesta

Posizione

⚠ Avvertenza

I poggiatesta devono essere sempre posizionati in maniera corretta.

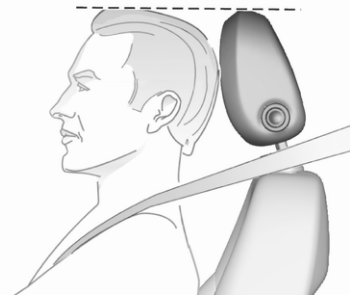

Il bordo superiore del poggiatesta dovrebbe trovarsi all'altezza della parte superiore della testa. Se questo non è possibile, nel caso di persone molto alte, regolare il poggiatesta alla

posizione più alta e per persone di bassa statura utilizzare la posizione più bassa possibile.

Regolazione

Poggiatesta dei sedili anteriori

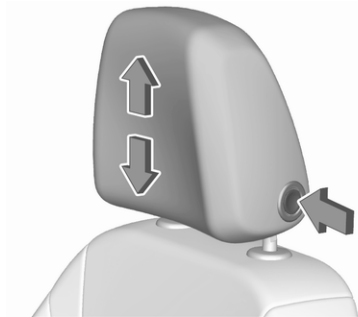

Regolazione in altezza

Premere il pulsante di sblocco, regolare l'altezza e innestare.

Poggiatesta dei sedili posteriori



Regolazione in altezza

Tirare il poggiatesta verso l'alto o premere il fermo per sbloccare il poggiatesta e spingerlo verso il basso.

Smontaggio dei poggiatesta posteriori

Ad es. per la prolunga del vano di carico ⇨ 76.

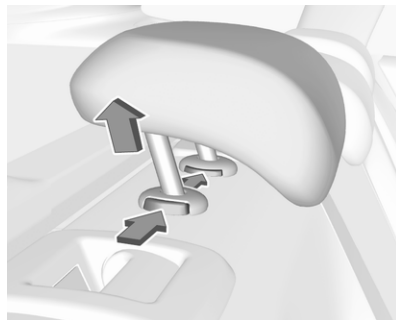

Premere entrambi i fermi e tirare il poggiatesta verso l'alto per rimuoverlo.

Sedili anteriori

Posizione dei sedili

⚠ Avvertenza

I sedili devono essere sempre regolati correttamente.

⚠ Pericolo

Non sedere a una distanza minore di 25 cm dal volante, per consentire agli airbag di aprirsi in modo sicuro.

⚠ Avvertenza

Non effettuare mai la regolazione del sedile durante la guida, poiché potrebbe spostarsi in maniera incontrollata.

⚠ Avvertenza

Mai riporre oggetti sotto i sedili.

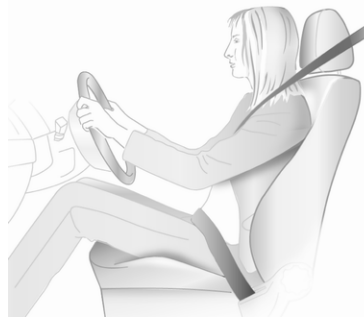

- Sedersi tenendo il busto appoggiato il più possibile allo schienale. Regolare la distanza tra il sedile e i pedali in modo che le gambe rimangano leggermente piegate mentre si premono completamente i pedali. Portare il sedile del passeggero anteriore nella posizione più arretrata possibile.
- Regolare l'altezza del sedile ad un livello sufficiente da consentire di avere una buona visuale su tutti i lati del veicolo e su tutti gli strumenti e display. Tra la testa e il telaio del tetto dovrebbe rimanere uno spazio libero pari

almeno a un palmo. Le gambe devono poggiare leggermente sul sedile senza esercitarvi eccessiva pressione.

- Sedersi tenendo le spalle appoggiate il più possibile allo schienale. Regolare l'inclinazione dello schienale in modo da poter raggiungere facilmente il volante con le braccia leggermente piegate. Mantenere le spalle a contatto con lo schienale durante le manovre di sterzata. Non inclinare lo schienale eccessivamente all'indietro. Si consiglia un'inclinazione massima di circa 25°.
- Regolare il sedile e il volante in modo che il polso appoggi sulla sommità del volante, mentre il braccio sia completamente esteso e le spalle appoggiate allo schienale.
- Regolare il volante ⇨ 94.
- Regolare il poggiatesta ⇨ 49.

- Regolare il supporto imbottito in modo che rimanga uno spazio di circa due dita tra il bordo del sedile e l'incavo del ginocchio.
- Regolare il supporto lombare in modo che sostenga la forma naturale della colonna vertebrale.

Regolazione manuale dei sedili

Guidare esclusivamente con i sedili e gli schienali bloccati in posizione.

Regolazione longitudinale

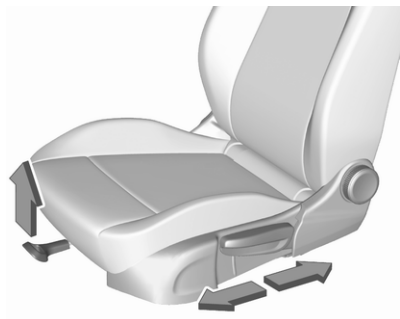

Tirare la maniglia, spostare il sedile, rilasciare la maniglia. Cercare di muovere il sedile avanti e indietro per accertarsi che il sedile sia bloccato in posizione.

Inclinazione dello schienale



Ruotare la manopola. Non appoggiarsi allo schienale durante la regolazione.

Altezza del sedile

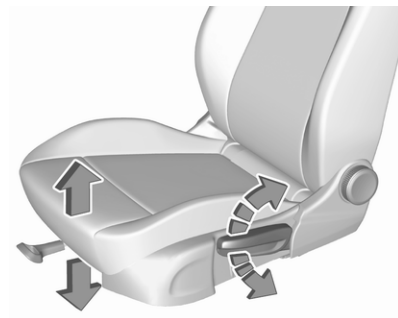

Azionamento della leva

- | | |
|----------------|---------------------------|
| verso l'alto | : sollevamento del sedile |
| verso il basso | : abbassamento del sedile |

Inclinazione dei sedili



Premere l'interruttore

parte superiore : sollevamento
dell'estremità
anteriore

parte inferiore : abbassamento
dell'estremità
anteriore

Supporto lombare

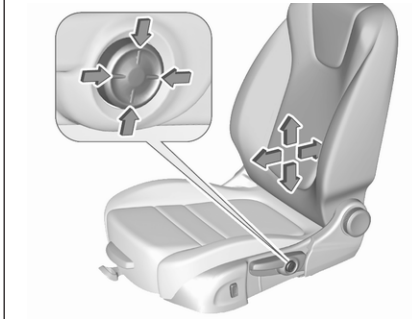

Regolare il supporto
lombare mediante l'interruttore a 4 posizioni in
base alle esigenze personali.

Sollevamento/abbassamento del
supporto lombare: premere l'interrut-
tore verso l'alto o verso il basso.

Aumento/riduzione del supporto
lombare: premere l'interruttore in
avanti o all'indietro.

Supporto imbottito regolabile

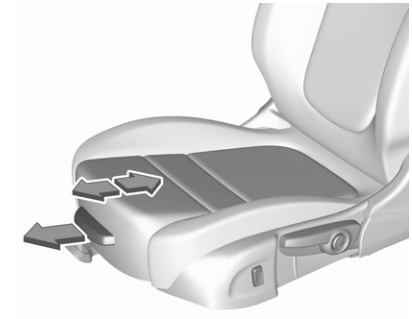

Tirare la leva e far scorrere il supporto
imbottito nella posizione desiderata.

Regolazione dei sedili elettrici

⚠Avvertenza

Fare attenzione durante l'azionamento dei sedili elettrici. Sussiste il rischio di lesioni, soprattutto per i bambini. Alcuni oggetti potrebbero rimanere incastrati.

Tenere sotto controllo i sedili quando essi sono regolati. Informare i passeggeri a bordo di quello che si sta facendo.

Regolazione longitudinale



Spostare l'interruttore in avanti / all'indietro.

Altezza del sedile

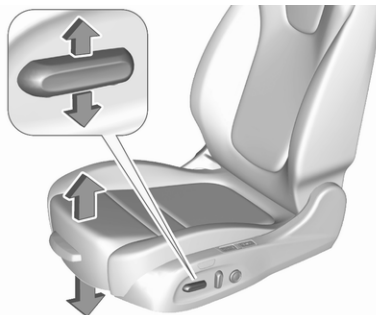

Spostare l'interruttore verso l'alto / verso il basso.

Inclinazione dei sedili

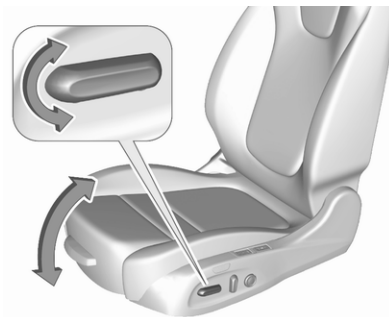

Inclinare la parte anteriore dell'interruttore verso l'alto / verso il basso.

Inclinazione dello schienale



Inclinare l'interruttore in avanti / all'indietro.

Supporto lombare

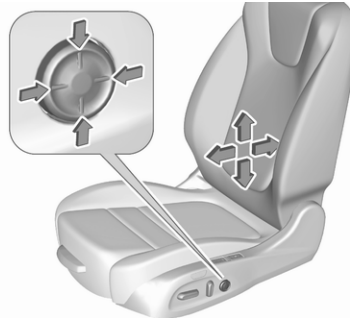

Regolare il supporto lombare mediante l'interruttore a 4 posizioni in base alle esigenze personali.
Sollevamento/abbassamento del supporto lombare: premere l'interruttore verso l'alto o verso il basso.
Aumento/riduzione del supporto lombare: premere l'interruttore in avanti o all'indietro.

Supporto imbottito regolabile

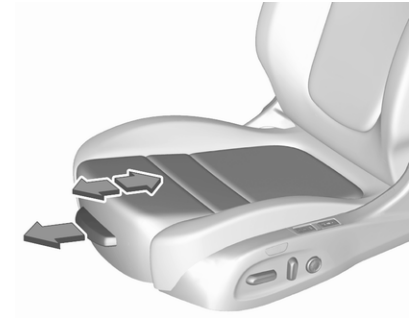

Tirare la leva e far scorrere il supporto imbottito nella posizione desiderata.

Imbottitura laterale



Regolare la larghezza dello schienale del sedile per adattarla alle necessità personali.

Premere per ridurre la larghezza dello schienale.

Premere per aumentare la larghezza dello schienale.

Funzione di memoria per la regolazione dei sedili elettrici

È possibile memorizzare due impostazioni differenti per il sedile del conducente.

Impostazioni memorizzate ⇨ 25.

Personalizzazione del veicolo ⇨ 128.

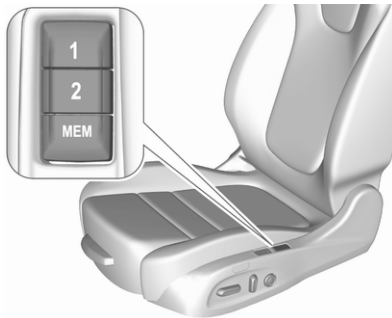

Memorizzazione della posizione

- Regolare il sedile del conducente nella posizione desiderata.
- Tenere premuto **MEM** e **1** o **2** contemporaneamente fino al suono di un cicalino.

Richiamare le posizioni memorizzate

Tenere premuto **1** o **2** fino al raggiungimento della posizione memorizzata. Rilasciare il pulsante durante il movimento del sedile annulla il richiamo.

Richiamo automatico delle posizioni di memoria

Le posizioni di memoria sono assegnate al conducente (1 o 2) per mezzo del tasto corrispondente e vengono richiamate automaticamente al momento dell'accensione. Inoltre un messaggio nel Driver Information Center indica il numero del conducente, identificato dal tasto utilizzato. Dopo tre accensioni consecutive con lo stesso tasto, il messaggio non viene più visualizzato fino a quando si userà un altro tasto.

Per arrestare il movimento di richiamo, premere uno dei comandi dei sedili elettrici o di memorizzazione.

Un prerequisito è che **Personalizzazione del conducente** e **Richiamo memoria automatico** siano attivati nelle impostazioni personali del Visualizzatore Info.

Questa funzione è attivabile o disattivabile nella personalizzazione del veicolo.

Selezionare l'impostazione pertinente nel menù **Veicolo** nel Visualizzatore Info.

Display informativo ⇨ 124.

Personalizzazione del veicolo ⇨ 128.

Funzione di discesa agevolata

Per uscire comodamente dal veicolo, il sedile elettrico del conducente si sposta all'indietro quando il veicolo è fermo.

Per azionare la funzione di discesa agevolata:

- posizionare la leva del cambio in **P** (cambio automatico)
- inserire il freno di stazionamento (cambio manuale)
- spegnere il quadro
- rimuovere la chiave dall'interruttore di accensione
- aprire la portiera del conducente

Se la portiera è già aperta, spegnere il quadro per attivare la discesa agevolata.

Per arrestare il movimento, premere uno dei comandi dei sedili elettrici o di memorizzazione.

Questa funzione è attivabile o disattivabile nella personalizzazione del veicolo.

Selezionare l'impostazione pertinente nel menù **Veicolo** nel Visualizzatore Info.

Display informativo ⇨ 124.

Personalizzazione del veicolo ⇨ 128.

Funzione di sicurezza

Se il sedile del conducente incontra resistenza durante il movimento, l'azione di richiamo potrebbe interrompersi. Dopo aver rimosso l'ostruzione, tenere premuto il pulsante corretto di memorizzazione per 2 secondi. Cercare di nuovo di richiamare la posizione memorizzata. Se l'azione non riesce, consultate un'officina.

Sovraccarico

Se l'impostazione del sedile risulta elettricamente sovraccaricata, l'alimentazione elettrica viene automaticamente disattivata per un breve periodo di tempo.

Avviso

Dopo un incidente nel quale sono stati innescati gli airbag, la funzione di memorizzazione per ogni pulsante di posizione sarà disattivata.

Bracciolo

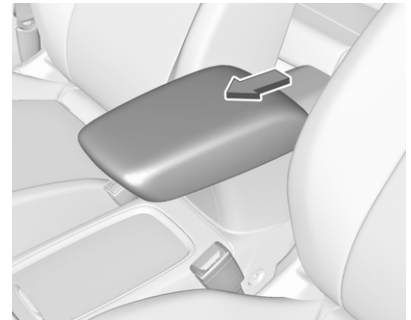

Il bracciolo può scivolare in avanti di 10 cm. Sotto il bracciolo è presente un vano portaoggetti.

Vano del bracciolo ⇨ 75.

Riscaldamento



Regolare il riscaldamento sul livello desiderato premendo  del relativo sedile una o più volte. La spia nel pulsante indica la regolazione selezionata.

Un uso prolungato del riscaldamento al livello massimo non è consigliabile in presenza di persone dalla pelle sensibile.

Il riscaldamento del sedile verrà ridotto automaticamente dal livello massimo al livello medio dopo 30 minuti.

Il riscaldamento dei sedili funziona a motore avviato e durante un Auto-stop.

Sistema Start-stop ⇨ 163.

Riscaldamento sedile automatico

In base all'equipaggiamento, il riscaldamento automatico del sedile può essere abilitato nel menu di personalizzazione del veicolo nel Visualizzatore Info.

Personalizzazione del veicolo ⇨ 128.

Quando abilitato, il riscaldamento dei sedili si attiverà automaticamente all'avvio del veicolo. L'attivazione si basa su diversi parametri come la temperatura interna del veicolo, l'intensità e la direzione del sole e la temperatura del sistema di climatizzazione elettronico per il lato conducente e passeggero.

Quando l'interno del veicolo si riscalda, il livello di riscaldamento del sedile si riduce automaticamente fino al suo spegnimento. Il livello di riscaldamento del sedile che viene fornito durante il funzionamento automatico, viene indicato dalle spie del sedile riscaldato.

Se il sedile del passeggero non risulta occupato, la funzione di riscaldamento automatico del sedile non attiverà il riscaldamento per quel sedile.

I pulsanti del riscaldamento sedile possono essere premuti in qualsiasi momento per uscire dal riscaldamento automatico sedile per il sedile in questione e invece controllare manualmente il riscaldamento sedile.

Ventilazione





Regolare la ventilazione al livello desiderato premendo  del relativo sedile una o più volte. La spia nel pulsante indica la regolazione selezionata.

I sedili ventilati funzionano a motore avviato e durante un Autostop.

Sistema Start-stop ⇨ 163.

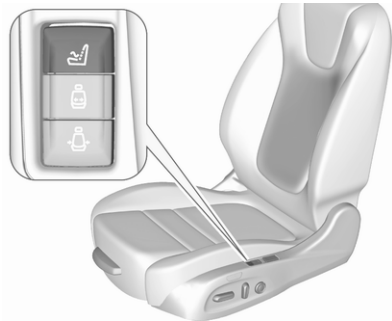
Massaggio



Premere  per azionare la funzione di massaggio alla schiena.

Per disattivare premere di nuovo .

Dopo 10 minuti la funzione di massaggio si disattiva automaticamente.

Sedili posteriori

Bracciolo



Abbassare il bracciolo.

Riscaldamento

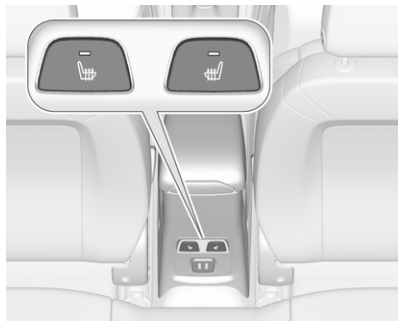

Attivare il riscaldamento del sedile premendo  del relativo sedile posteriore esterno. L'attivazione è indicata dal LED sul pulsante.

Premere  ancora una volta per disattivare il riscaldamento del sedile.

Si sconsiglia un uso prolungato a persone con pelle sensibile.

Il riscaldamento dei sedili funziona a motore avviato e durante un Auto-stop.

Sistema Start-stop ⇨ 163.

Cinture di sicurezza



Le cinture di sicurezza sono bloccate durante le accelerazioni e decelerazioni brusche del veicolo, per mantenere gli occupanti dell'auto in posizione corretta. In questo modo il rischio di lesioni si riduce notevolmente.

Avvertenza

Allacciare sempre le cinture di sicurezza prima di partire.

In caso di incidente, le persone che non indossano la cintura di sicurezza mettono in pericolo sia gli altri passeggeri che loro stesse.

Avviso

Utilizzare la fibbia della relativa cintura quando la si allaccia per garantire il corretto funzionamento.

Le cinture di sicurezza sono previste per essere usate soltanto da una persona alla volta.

Sistema di sicurezza per bambini
⇨ 69.



Controllare periodicamente il corretto funzionamento di tutti i componenti del sistema delle cinture di sicurezza e verificare che non presentino danni o depositi di sporco.

Far sostituire i componenti danneggiati in officina. Dopo un incidente, rivolgersi a un'officina per la sostituzione delle cinture di sicurezza e dei relativi pretensionatori che si siano attivati durante la collisione.

Avviso

Accertare che le cinture di sicurezza non vengano danneggiate da scarpe od oggetti affilati e che non si incastrino da qualche parte. Evitare eccesso di sporco all'interno degli avvolgitori delle cinture.

Segnalazione di cintura di sicurezza non allacciata

Segnala le cinture di sicurezza non allacciate per i sedili anteriori con le spie  e  o per i sedili posteriori con il simbolo  nel Driver Information Center \rightarrow 110.

Limitatori di tensione delle cinture di sicurezza

La pressione esercitata sul corpo degli occupanti viene ridotta grazie al rilascio graduale delle cinture in seguito a un impatto.

Pretensionatori delle cinture di sicurezza

In caso di impatto frontale, posteriore o laterale di una certa entità, le cinture di sicurezza dei sedili esterni anteriori e posteriori vengono tese.

Avvertenza

Un uso scorretto dei dispositivi (ad esempio allacciatura o rimozione delle cinture di sicurezza) possono far scattare i pretensionatori.

L'attivazione dei pretensionatori delle cinture di sicurezza viene segnalata dall'accensione continua della spia  \rightarrow 111.

Una volta attivati, i pretensionatori devono essere fatti sostituire da un'officina. I pretensionatori si possono attivare una sola volta.

Avviso

Non appendere o installare accessori o altri oggetti che possano interferire con il funzionamento dei tensionatori delle cinture di sicurezza. Non apportare modifiche ai

componenti del tensionatore delle cinture di sicurezza, in quanto ciò invalida il permesso di circolazione del veicolo.

Cintura di sicurezza a tre punti di ancoraggio

Allacciare

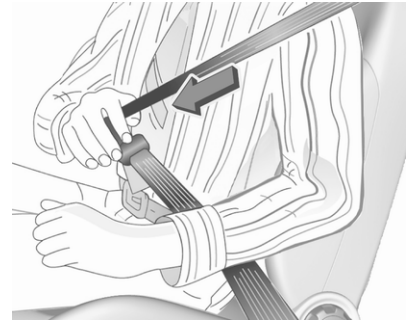

Estrarre la cintura dal riavvolgitore, farla passare sul corpo, accertando che non sia attorcigliata, e inserire la linguetta di chiusura nella fibbia corretta bloccandola in posizione. Accertarsi che la cintura aderisca perfettamente al corpo durante la guida.

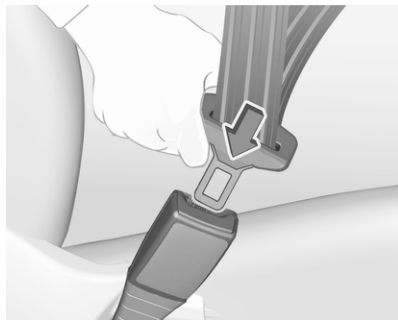

Indumenti larghi o voluminosi impediscono alla cintura di aderire correttamente al corpo. Non collocare oggetti quali borse o telefoni cellulari tra la cintura e il proprio corpo.

⚠ Avvertenza

La cintura non deve poggiare su oggetti duri o fragili contenuti nelle tasche degli indumenti.

Segnalazione cintura di sicurezza non allacciata ,  110.

Slacciare

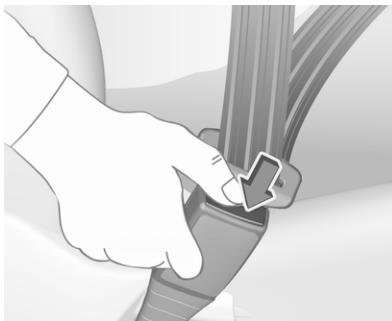

Per sganciare la cintura, premere il pulsante rosso sulla fibbia della cintura.

Uso della cintura di sicurezza in gravidanza



⚠ Avvertenza

La fascia addominale deve aderire al bacino nel punto più basso possibile, in modo da non esercitare pressione sull'addome.

Sistema airbag

Il sistema di airbag comprende vari sistemi individuali, a seconda della configurazione dell'equipaggiamento.

Attivandosi, gli airbag si gonfiano in pochi millesimi di secondo. E si sgonfiano tanto rapidamente che spesso la loro presenza non viene neppure notata durante un incidente.

⚠️ Avvertenza

Il sistema airbag si aziona in modo esplosivo; le riparazioni devono essere eseguite solo da personale specializzato.

⚠️ Avvertenza

L'aggiunta di accessori che modificano parti e caratteristiche del veicolo, come il telaio, i paraurti, l'altezza, la lamiera frontale o quella laterale, potrebbe prevenire il corretto funzionamento del sistema airbag. Il corretto funzio-

namiento del sistema airbag può essere condizionato anche dalla sostituzione di parti dei sedili frontali, delle cinture di sicurezza, del modulo di rilevamento e diagnostica dell'airbag, del volante, del quadro strumenti, delle guarnizioni delle portiere, degli altoparlanti, di qualsiasi modulo del sistema airbag, del rivestimento del tetto o del montante anteriore, dei sensori frontali, dei sensori di impatto laterali o dei cavi del sistema airbag.

Avviso

I sistemi airbag e l'elettronica di comando del pretensionatore si trovano nella zona della consolle centrale. Non collocare oggetti magnetici in tale zona.

Non fissare oggetti sulle coperture dell'airbag né coprirle con altri materiali. Far sostituire le protezioni danneggiate in officina.

Gli airbag sono concepiti per entrare in funzione una sola volta. Per la sostituzione degli airbag che si sono attivati, rivolgersi ad un'officina. Inol-

tre, potrebbe essere necessario fare sostituire il volante, il cruscotto, parti della pannellatura, le guarnizioni delle portiere, le maniglie e i sedili.

Non apportare modifiche ai componenti del sistema airbag, in quanto ciò invalida il permesso di circolazione del veicolo.

Spia  dei sistemi airbag  111.

Sistemi di sicurezza per bambini sul sedile del passeggero anteriore con sistemi airbag

Segnalazione conforme alla normativa ECE R94.02:



EN: NEVER use a rearward-facing child restraint on a seat protected by an ACTIVE AIRBAG in front of it; DEATH or SERIOUS INJURY to the CHILD can occur.

DE: Nach hinten gerichtete Kindersitze NIEMALS auf einem Sitz verwenden, der durch einen davor befindlichen AKTIVEN AIRBAG geschützt ist, da dies den TOD oder SCHWERE VERLETZUNGEN DES KINDES zur Folge haben kann.

FR: NE JAMAIS utiliser un siège d'enfant orienté vers l'arrière sur un siège protégé par un COUSSIN GONFLABLE ACTIF placé devant lui, sous peine d'infliger des BLESSURES GRAVES, voire MORTELLES à l'ENFANT.

ES: NUNCA utilice un sistema de retención infantil orientado hacia atrás en un asiento protegido por un AIRBAG FRONTAL ACTIVO. Peligro de MUERTE o LESIONES GRAVES para el NIÑO.

RU: ЗАПРЕЩАЕТСЯ устанавливать детское удерживающее устройство лицом назад на сиденье автомобиля,

оборудованном фронтальной подушкой безопасности, если ПОДУШКА НЕ ОТКЛЮЧЕНА! Это может привести к СМЕРТИ или СЕРЬЕЗНЫМ ТРАВМАМ РЕБЕНКА.

NL: Gebruik NOOIT een achterwaarts gericht kinderzitje op een stoel met een ACTIEVE AIRBAG ervoor, om DODELIJK of ERNSTIG LETSEL van het KIND te voorkomen.

DA: Brug ALDRIG en bagudvendt autostol på et forsæde med AKTIV AIRBAG, BARNET kan komme i LIVSFARE eller komme ALVORLIGT TIL SKADE.

SV: Använd ALDRIG en bakåtvänd barnstol på ett säte som skyddas med en framförvarande AKTIV AIRBAG. DÖDSFALL eller ALLVARLIGA SKADOR kan drabba BARNET.

FI: ÄLÄ KOSKAAN sijoita taaksepäin suunnattua lasten turvaistuinta istuimelle, jonka edessä on AKTIIVINEN TURVATYYNY, LAPSI VOI KUOLLA tai VAMMAUTUA VAKAVASTI.

NO: Bakovervendt barnesikringsstyr må ALDRI brukes på et sete med AKTIV KOLLISJONSPUTE foran, da

det kan føre til at BARNET utsettes for LIVSFARE og fare for ALVORLIGE SKADER.

PT: NUNCA use um sistema de retenção para crianças voltado para trás num banco protegido com um AIRBAG ACTIVO na frente do mesmo, poderá ocorrer a PERDA DE VIDA ou FERIMENTOS GRAVES na CRIANÇA.

IT: Non usare mai un sistema di sicurezza per bambini rivolto all'indietro su un sedile protetto da AIRBAG ATTIVO di fronte ad esso: pericolo di MORTE o LESIONI GRAVI per il BAMBINO!

EL: ΠΟΤΕ μη χρησιμοποιείτε παιδικό κάθισμα ασφαλείας με φορά προς τα πίσω σε κάθισμα που προστατεύεται από μετωπικό ΕΝΕΡΓΟ ΑΕΡΟΣΑΚΟ, διότι το παιδί μπορεί να υποστεί ΘΑΝΑΣΙΜΟ ή ΣΟΒΑΡΟ ΤΡΑΥΜΑΤΙΣΜΟ.

PL: NIE WOLNO montować fotelika dziecięcego zwróconego tyłem do kierunku jazdy na fotelu, przed którym znajduje się WŁĄCZONA PODUSZKA POWIETRZNA. Niezastosowanie się do tego zalecenia

može być przyczyną ŚMIERCI lub POWAŻNYCH OBRAŻEŃ u DZIECKA.

TR: Arkaya bakan bir çocuk emniyet sistemini KESİNLİKLE önünde bir AKTİF HAVA YASTIĞI ile korunmakta olan bir koltukta kullanmayınız. ÇOCUK ÖLEBİLİR veya AĞIR ŞEKİLDE YARALANABİLİR.

UK: НИКОЛИ не використовуйте систему безпеки для дітей, що встановлюється обличчям назад, на сидінні з УВІМКНЕНОЮ ПОДУШКОЮ БЕЗПЕКИ, інакше це може призвести до СМЕРТІ чи СЕРІОЗНОГО ТРАВМУВАННЯ ДИТИНИ.

HU: SOHA ne használjon hátrafelé néző biztonsági gyerekülést előlről AKTÍV LÉGZSÁKKAL védett ülésen, mert a GYERMEK HALÁLÁT vagy KOMOLY SÉRÜLÉSÉT okozhatja.

HR: NIKADA nemojte koristiti sustav zadržavanja za djecu okrenut prema natrag na sjedalu s AKTIVNIM ZRAČNIM JASTUKOM ispred njega, to bi moglo dovesti do SMRTI ili OZBILJNIH OZLJEDA za DIJETE.

SL: NIKOLI ne nameščajte otroškega varnostnega sedeža, obrnjenega v nasprotni smeri vožnje, na sedež z AKTIVNO ČELNO ZRAČNO BLAZINO, saj pri tem obstaja nevarnost RESNIH ali SMRTNIH POŠKODB za OTROKA.

SR: NIKADA ne koristiti bezbednosni sistem za decu u kome su deca okrenuta unazad na sedištu sa AKTIVNIM VAZDUŠNIM JASTUKOM ispred sedišta zato što DETE može da NASTRADA ili da se TEŠKO POVREDI.

MK: НИКОГАШ не користете детско седиште свртено наназад на седиште заштитено со АКТИВНО ВОЗДУШНО ПЕРНИЧЕ пред него, затоа што детето може ДА ЗАГИНЕ или да биде ТЕШКО ПОВРЕДЕНО.

BG: НИКОГА не използвайте детска седалка, гледаща назад, върху седалка, която е защитена чрез АКТИВНА ВЪЗДУШНА ВЪЗГЛАВНИЦА пред нея - може да се стигне до СМЪРТ или СЕРИОЗНО НАРАНЯВАНЕ на ДЕТЕТО.

RO: Nu utilizați NICIODATĂ un scaun pentru copil îndreptat spre partea din spate a mașinii pe un scaun protejat de un AIRBAG ACTIV în fața sa; acest lucru poate duce la DECESUL sau VĂTĂMAREA GRAVĂ a COPILULUI.

CS: NIKDY nepoužívejte dětský zádržný systém instalovaný proti směru jízdy na sedadle, které je chráněno před sedadlem AKTIVNÍM AIRBAGEM. Mohlo by dojít k VÁŽNĚMU PORANĚNÍ nebo ÚMRTÍ DÍTĚTE.

SK: NIKDY nepoužívajte detskú sedačku otočenú vzad na sedadle chránenom AKTÍVNÝM AIRBAGOM, pretože môže dôjsť k SMRTI alebo VÁŽNYM ZRANENIAM DIEŤAŤA.

LT: JOKIU BŪDU nemontuokite atgal atgręžtos vaiko tvirtinimo sistemas sėdynėje, prieš kurią įrengta AKTYVI ORO PAGALVĖ, nes VAIKAS GALI ŽŪTI arba RIMTAI SUSIŽALOTI.

LV: NEKĀDĀ GADĪJUMĀ neizmantojiet uz aizmuguri vērstu bērnu sēdeklii sēdvietā, kas tiek aizsargāta ar tās

priekšā uzstādītu AKTĪVU DROŠĪBAS SPILVENU, jo pretējā gadījumā BĒRNS var gūt SMAGAS TRAUMAS vai IET BOJĀ.

ET: ÄRGE kasutage tahapoole suunatud lapseturvaistet istmel, mille ees on AKTIIVSE TURVAPADJAGA kaitstud iste, sest see võib põhjustada LAPSE SURMA või TÕSISE VIGASTUSE.

MT: QATT tuża trażzin għat-tfal li jħares lejn in-naħa ta' wara fuq sit protett b'AIRBAG ATTIV quddiemu; dan jista' jikkawża l-MEWT jew ĠRIEHI SERJI lit-TFAL.

GA: Ná húsáid srian sábháilteachta linbh cúil RIAMH ar shuíochán a bhfuil mála aeir ag feidhmiú os a chomhair. Tá baol BÁIS nó GORTÚ DONA don PHÁISTE ag baint leis.

Oltre all'avviso richiesto da ECE R94.02, per motivi di sicurezza un sistema di sicurezza per bambini rivolto nella posizione di marcia deve essere utilizzato solo in base alle istruzioni e alle limitazioni indicate nella tabella ⇨ 72.

L'etichetta dell'airbag si trova su entrambi i lati dell'aletta parasole lato passeggero anteriore.

Disattivazione dell'airbag ⇨ 68.

Sistema airbag frontale

Il sistema airbag anteriore è composto da un airbag nel volante e un airbag nel quadro strumenti sul lato passeggero. La loro presenza viene segnalata dalla scritta **AIRBAG**.

Gli airbag frontali vengono attivati in caso di impatto frontale di una certa forza. L'accensione deve essere inserita.

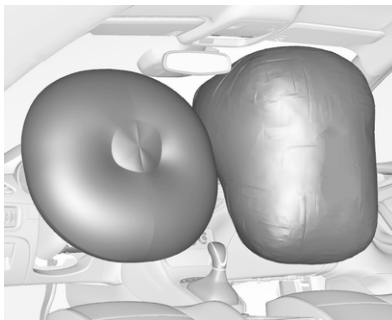

Gonfiandosi, gli airbag attutiscono l'impatto e quindi riducono notevolmente il rischio di lesioni alla parte superiore del corpo e alla testa, per gli occupanti dei sedili anteriori.

⚠ Avvertenza

Il sistema airbag anteriore fornisce una protezione ottimale solo se il sedile è in posizione corretta.

Posizione del sedile ⇨ 51.

Mantenere libera da qualsiasi ingombro la zona di gonfiaggio degli airbag.

Indossare e allacciare correttamente la cintura di sicurezza, in quanto solo così l'airbag è in grado di fornire un'adeguata protezione.

Sistema airbag laterale



Il sistema airbag laterale è formato da due airbag, uno su ciascun bracciolo del sedile anteriore. La loro presenza viene segnalata dalla scritta **AIRBAG**.

Gli airbag laterali vengono attivati in caso di impatto laterale di una certa forza. L'accensione deve essere inserita.



Gonfiandosi, gli airbag attutiscono l'impatto e quindi il rischio di lesioni alla parte superiore del corpo e alla zona pelvica, in caso di collisione laterale.

⚠ Avvertenza

Mantenere libera da qualsiasi ingombro la zona di gonfiaggio degli airbag.

Avviso

Utilizzare esclusivamente coprisedili omologati per il veicolo in questione. Prestare attenzione a non coprire gli airbag.

Sistema airbag a tendina

Il sistema airbag a tendina è composto da due airbag incorporati nel telaio del tetto, uno per lato. La loro presenza viene segnalata dalla scritta **AIRBAG** sui montanti del tetto.

Gli airbag a tendina vengono attivati in caso di impatto laterale di una certa forza. L'accensione deve essere inserita.

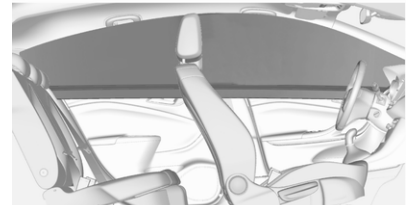

Gonfiandosi, gli airbag attutiscono l'impatto e quindi il rischio di lesioni alla testa, in caso di collisione laterale.

⚠ Avvertenza

Mantenere libera da qualsiasi ingombro la zona di gonfiaggio degli airbag.

I ganci sulle maniglie del tetto vanno usati solo per appendere indumenti leggeri, senza grucce e senza lasciare oggetti nelle tasche di tali indumenti.

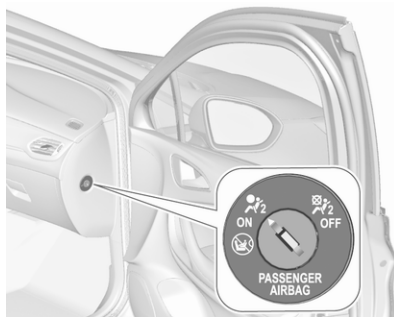

Disattivazione degli airbag

Il sistema airbag del passeggero anteriore deve essere disattivato in caso di sistema di sicurezza per bambini posizionato sul sedile passeggero come da istruzioni della tabella ⇨ 72. I sistemi airbag laterale e a tendina, i pretensionatori delle cinture di sicurezza e tutti i sistemi airbag lato guida rimarranno attivi.



Gli airbag del passeggero anteriore possono essere disattivati tramite un interruttore a chiave nel lato del passeggero del quadro strumenti.

Utilizzare la chiave di accensione per scegliere la posizione:

- 
 OFF : l'airbag del passeggero anteriore è disattivato e non si gonfierà in caso di impatto. La spia  OFF rimane accesa di continuo nella consolle superiore.
- 
 ON : l'airbag del passeggero anteriore è attivato

⚠ Pericolo

Disattivare l'airbag del passeggero solo in combinazione con l'utilizzo di un sistema di sicurezza per bambini soggetto alle istruzioni e alle limitazioni della tabella ⇨ 72.

Altrimenti si rischiano lesioni mortali se una persona occupa il sedile del passeggero anteriore con airbag disattivato.



Se la spia  si illumina per circa 60 secondi dopo l'accensione del quadro, il sistema airbag del passeggero anteriore si gonfierà in caso d'incidente.

Se la spia  si illumina dopo l'accensione del quadro, il sistema airbag del passeggero anteriore è disattivato. Rimane acceso mentre l'airbag è disattivato.

Se entrambe le spie si accendono contemporaneamente, significa che c'è una disfunzione nel sistema. Lo stato del sistema non è determinabile, perciò non è consentito a nessuno di occupare il sedile passeggero anteriore. Rivolgersi immediatamente a un'officina.

Rivolgersi immediatamente a un'officina se nessuna delle due spie si accende.

Modificare lo stato solo dopo aver arrestato il veicolo e disinserito l'accensione.

Lo stato viene mantenuto fino alla successiva modifica.

Spia per la disattivazione degli airbag  112.

Sistemi di sicurezza per bambini

Pericolo

Se si utilizza un sistema di sicurezza per bambini rivolto all'indietro e posizionato sul sedile del passeggero anteriore, il sistema airbag del sedile del passeggero anteriore deve essere disattivato. Questo vale anche per certi sistemi di sicurezza per bambini rivolti in avanti come indicato nelle tabelle  72.

Disattivazione dell'airbag  68.

Etichetta airbag  63.

Consigliamo una sicurezza per bambini predisposto appositamente per il veicolo. Per ulteriori informazioni, contattare la propria officina.

Se si utilizza un sistema di sicurezza per bambini, attenersi sempre alle seguenti istruzioni d'uso e installa-

zione oltre che alle istruzioni del costruttore del sistema di sicurezza per bambini.

Rispettare sempre le normative locali e nazionali. In alcuni Paesi l'uso dei sistemi di sicurezza per bambini non è consentito su certi sedili.

I sistemi di sicurezza per bambini possono essere fissati con:

- Cintura di sicurezza a tre punti di ancoraggio
- ISOFIX attacchi
- Attacco Top-tether

Cintura di sicurezza a tre punti di ancoraggio

I sistemi di sicurezza per bambini possono essere fissati utilizzando una cintura di sicurezza a tre punti di ancoraggio. A seconda delle dimensioni dei sistemi di sicurezza per bambini utilizzati, ai sedili posteriori si possono fissare fino a tre sistemi di sicurezza. Una volta fissato il sistema di sicurezza per bambini, è necessario stringere la cintura di sicurezza.  72.

ISOFIX attacchi



Fissare i sistemi di sicurezza per bambini ISOFIX omologati per il veicolo in questione ISOFIX alle staffe. Le posizioni specifiche del sistema di protezione per bambini ISOFIX per la vettura in questione sono contrassegnate nella tabella ISOFIX ⇨ 72.

Le staffe ISOFIX sono contrassegnate da un'etichetta sullo schienale.

Un sistema di sicurezza per bambini i-size è un sistema di sicurezza per bambini ISOFIX universale conforme alla normativa UN n° 129.

Tutti i sistemi di sicurezza per bambini i-size possono essere utilizzati su qualsiasi sedile adatto a i-size, tabella i-size ⇨ 72.

Oltre alle staffe ISOFIX si devono utilizzare una cinghia Top-Tether o un braccio di supporto.



I sedili per bambini i-size e i sedili del veicolo con approvazione i-size sono contrassegnati dal simbolo i-size, vedi illustrazione.

Attacchi Top-tether

Gli attacchi Top-tether sono marcati con il simbolo  per un seggiolino per bambini.

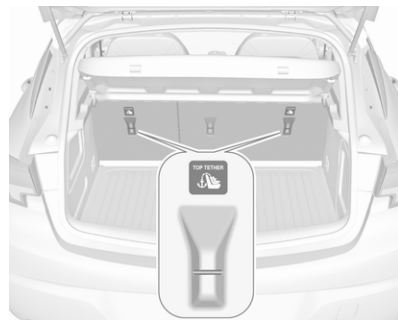

Oltre alle staffe ISOFIX, fissare la cinghia Top-tether agli attacchi Top-tether.

Le posizioni universali del sistema di sicurezza per bambini ISOFIX sono contrassegnate nella tabella dalla sigla IUF ⇨ 72.

Scelta del sistema più idoneo

I sedili posteriori rappresentano la posizione migliore per fissare un sistema di sicurezza per bambini.

I bambini devono essere trasportati in auto il più a lungo possibile posizionati in senso inverso a quello di marcia. In tal modo la spina dorsale

del bambino, che è ancora molto debole, viene sottoposta a una sollecitazione minore in caso di urto.

Sono idonei i sistemi di sicurezza conformi alle normative UN ECE in vigore. Verificare se nell'ambito delle leggi e disposizioni locali sia previsto l'uso obbligatorio di sistemi di sicurezza per bambini.

I seguenti sistemi di sicurezza per bambini sono consigliati per le seguenti classi di peso:

Maxi Cosi Cabriofix per bambini fino a 13 kg per il gruppo 0, gruppo 0+ e Duo Plus per bambini da 13 kg fino a 18 kg nel gruppo I.

Assicurarsi che il sistema di sicurezza per bambini da montare sia compatibile con il tipo di veicolo.

Assicurarsi che la posizione di montaggio del sistema di sicurezza per bambini all'interno del veicolo sia corretta, vedi tabelle seguenti.

Consentire ai bambini di salire e scendere dal veicolo solo dal lato opposto a quello di scorrimento del traffico.

Se il sistema di sicurezza per bambini non viene utilizzato, assicurare il seggiolino con una cintura di sicurezza oppure rimuoverlo dal veicolo.

Avviso

Non applicare adesivi sui sistemi di sicurezza per bambini e non coprirli con altri materiali.

I sistemi di sicurezza per bambini che abbiano subito sollecitazioni, in caso di incidente devono essere sostituiti.

Posizioni di montaggio dei sistemi di sicurezza per bambini

Installazione di seggiolini per bambini universali ISOFIX e i-Size

Come richiesto dalle normative europee, la presente tabella fornisce le opzioni per l'installazione dei seggiolini per bambini fissati utilizzando la cintura di sicurezza e approvati universalmente, come anche dei seggiolini per bambini più grandi ISOFIX e i-Size su postazioni dotate di supporti ISOFIX nel veicolo.

	Sedile passeggero anteriore	Sedili posteriori esterni	Sedile posteriore centrale
Posizione compatibile con un seggiolino per bambini universale ¹⁾	Si ^{2) 3)} , con airbag passeggero disattivato ⁴⁾ Si ^{5) 3)} , con airbag passeggero attivato ⁶⁾	Si ^{7) 8)}	Si ^{7) 8) 9)}
Posizione compatibile con un seggiolino per bambini i-Size	No	Si ^{7) 8)}	No ⁹⁾
Posizione dotata di fissaggio Top-Tether	No	Si	No ¹⁰⁾
Seggiolino per bambini tipo porte-enfant	Non in posizione rivolta lateralmente	Non in posizione rivolta lateralmente	Non in posizione rivolta lateralmente
Seggiolino per bambini ISOFIX rivolto all'indietro	No	R3 ^{7) 8)}	No ¹⁰⁾
Seggiolino per bambini ISOFIX rivolto in avanti	No	F2X ^{7) 8)}	No ¹⁰⁾

	Sedile passeggero anteriore	Sedili posteriori esterni	Sedile posteriore centrale
Seggiolino per bambini ISOFIX rivolto in avanti	No	F3 ^{7) 8)}	No ¹⁰⁾
Adattatore per seggiolino per bambini	No	B3 ^{7) 8) 11)}	No ¹⁰⁾

- 1) Seggiolino universale: seggiolino che può essere montato in tutti i veicoli utilizzando la cintura di sicurezza.
- 2) Per seggiolino universale: solo gruppi 0, 0 + e I.
- 3) Muovere il sedile in avanti e regolare lo schienale del sedile secondo necessità in posizione verticale per garantire che la cintura di sicurezza scorra in avanti dal punto di ancoraggio superiore e che sia aderente sul lato della fibbia.
- 4) Per montare un seggiolino per bambini rivolto all'indietro in questa postazione, l'airbag del passeggero anteriore deve essere disattivato OFF.
- 5) Per seggiolino universale: solo gruppi II e III.
- 6) Solo un seggiolino per bambini rivolto in avanti può essere collocato in questa postazione con l'airbag del passeggero anteriore attivato ON.
- 7) Muovere il sedile anteriore in questione il più possibile avanti rispetto al sistema di sicurezza.
- 8) Regolare il rispettivo poggiatesta secondo necessità o rimuoverlo, se necessario.
- 9) Un seggiolino per bambini con una gamba di supporto non deve mai essere montato sul sedile del passeggero centrale posteriore.
- 10) Sedili non dotati di supporti ISOFIX conformi.
- 11) Non ripiegare lo schienale.

Regole:

- Una postazione che sia compatibile per i-Size sarà anche compatibile per R1, R2 e F2X, F2 B2.
- Una postazione che sia compatibile per R3 sarà anche compatibile per R1 e R2.
- Una postazione che sia compatibile per R2 sarà anche compatibile per R1.
- Una postazione che sia compatibile per F3 sarà anche compatibile per F2X e F2.
- Una postazione che sia compatibile per B3 sarà anche compatibile per B2.

Oggetti e bagagli

Vani portaoggetti	74
Cassetto portaoggetti	74
Portabibite	74
Cassetto anteriore	75
Vano portaoggetti nel bracciolo	75
Vano di carico	76
Copertura del vano di carico	82
Copertura portaoggetti del pianale posteriore	84
Occhielli di ancoraggio	84
Sistema di gestione del carico ...	85
Rete di sicurezza	88
Triangolo d'emergenza	89
Kit di pronto soccorso	90
Sistema portapacchi	91
Portapacchi	91
Informazioni sul carico	91

Vani portaoggetti

⚠ Avvertenza

Non riporre oggetti pesanti o appuntiti nei vani portaoggetti. In caso di frenate brusche, cambi improvvisi di direzione o incidente, il coperchio dei vani portaoggetti potrebbe aprirsi e gli oggetti, scagliati nell'abitacolo, potrebbero ferire gli occupanti del veicolo.

Cassetto portaoggetti



Il cassetto portaoggetti è dotato di un portapenne, do un portamonete e di un adattatore chiave per i dadi di bloccaggio delle ruote.

Il cassetto portaoggetti va tenuto chiuso durante la marcia.

Portabibite

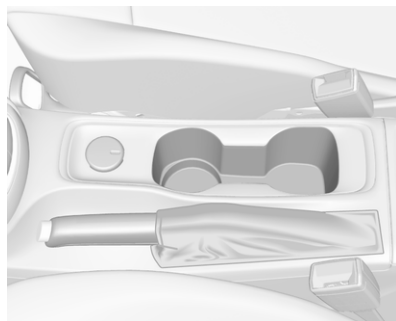

I portabibite si trovano nella consolle centrale.

Le illustrazioni mostrano differenti versioni.

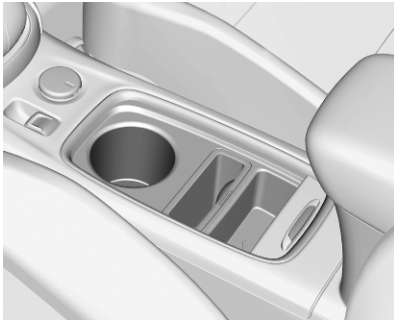

A seconda della versione, i portabibite si trovano sulla consolle centrale sotto un coperchio. Tirare il coperchio all'indietro.

Cassetto anteriore



Un vano portaoggetti è posizionato vicino al volante.



Un vano portaoggetti e portacellulare combinato è posizionato nella colonna centrale del quadro strumenti.

Vano portaoggetti nel bracciolo

Vano portaoggetti sotto al bracciolo anteriore

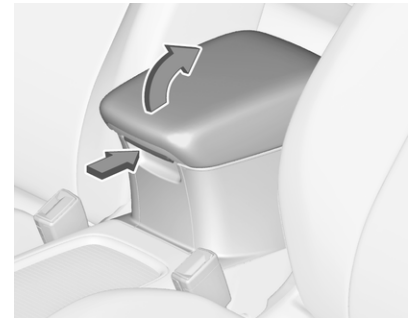

Premere il pulsante per sollevare il bracciolo. Il bracciolo deve essere nella posizione più arretrata.

Vano di carico

A seconda delle dotazioni, lo schienale dei sedili posteriori è diviso in due o tre parti. Tutte le parti possono essere ribaltate verso il basso.

Prima di ribaltare gli schienali dei sedili posteriori, procedere come segue, se necessario:

- Due volumi 5 porte: rimuovere la copertura del vano di carico ↻ 82.
- Sports Tourer: rimuovere la tendina parasole avvolgibile ↻ 82.
- Premere e tenere premuto il fermo per spingere in basso i poggiatesta ↻ 49.
- Rimuovere i poggiatesta posteriori per far appoggiare completamente gli schienali sulle sedute dei sedili ↻ 49.

Prolunga del vano di carico (schienale del sedile posteriore in due parti), due volumi 5 porte

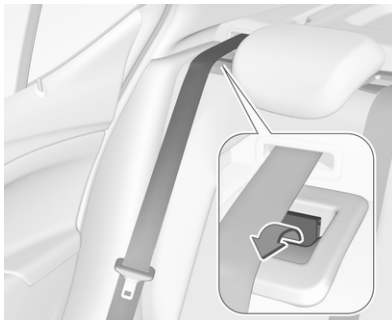

- Far passare le cinture di sicurezza dei sedili esterni attraverso i supporti laterali per proteggerle dai danni. Quando si reclinano gli schienali, tirare anche le cinture di sicurezza.
- Tirare la leva su uno o entrambi i lati esterni e ripiegare gli schienali sul cuscino del sedile.

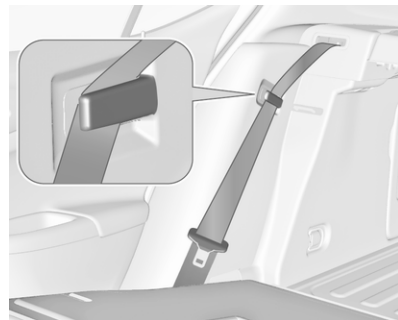

- Estrarre la cintura di sicurezza dalla guida dello schienale e posizionarla dietro in fermo come indicato nell'illustrazione.
- Per alzarli, sollevare gli schienali e portarli in posizione verticale fino ad udire scatto in sede.

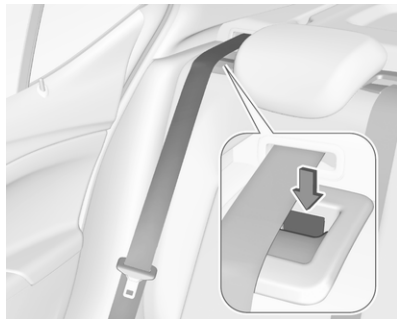

Gli schienali risultano bloccati adeguatamente in sede solo quando il contrassegno rosso vicino alla leva non è più visibile.

⚠ Avvertenza

Quando si ripiega in alto, assicurarsi che gli schienali siano saldamente bloccati in posizione prima della guida. In caso contrario si potrebbero verificare lesioni alla persona o danni al carico o al veicolo in caso di forti frenate o collisioni.



Rialzando lo schienale troppo velocemente, la cintura di sicurezza del sedile centrale potrebbe bloccarsi. Per sbloccare il riavvolgitore, spingere la cintura verso l'interno o tirarla di circa 20 mm poi rilasciarla.

Prolunga del vano di carico (schienale del sedile posteriore in tre parti), due volumi 5 porte

- Sollevare il bracciolo posteriore.

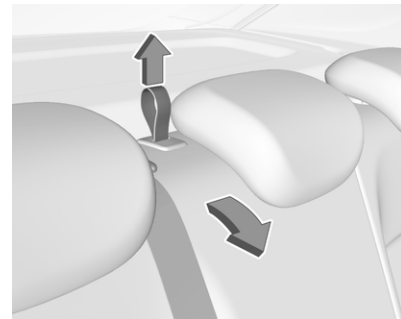

- Tirare l'anello e ribaltare lo schienale del sedile centrale.
- Tirare la leva su uno o entrambi i lati esterni e ripiegare gli schienali sul cuscino del sedile.

⚠ Avvertenza

Prestare attenzione quando si ribalta lo schienale del sedile esterno di destra se lo schienale del sedile centrale è già ribaltato. Rischio di lesioni causate dal bullone che sporge dal lato interno dello schienale.

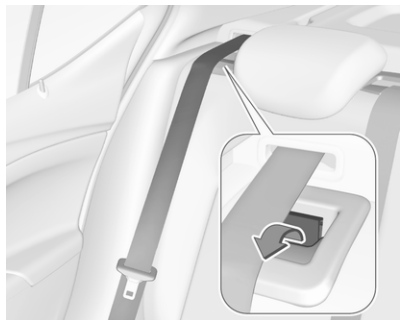

- Far passare le cinture di sicurezza dei sedili esterni attraverso i supporti laterali per proteggerle dai danni. Quando si reclinano gli schienali, tirare anche le cinture di sicurezza.

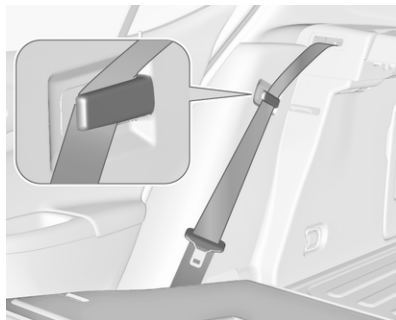

- Estrarre la cintura di sicurezza dalla guida dello schienale e posizionarla dietro in fermo come indicato nell'illustrazione.
- Per alzarli, sollevare gli schienali e portarli in posizione verticale fino ad udire scatto in sede.

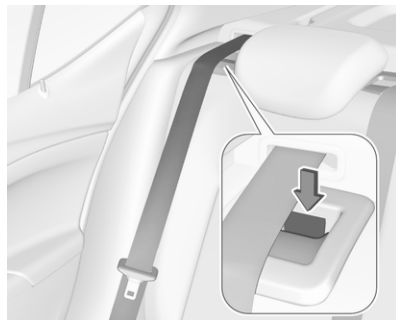

Gli schienali risultano bloccati adeguatamente in sede solo quando i contrassegni rossi vicino alle leve non sono più visibili in entrambi i lati.

⚠ Avvertenza

Quando si ripiega in alto, assicurarsi che gli schienali siano saldamente bloccati in posizione prima della guida. In caso contrario si potrebbero verificare lesioni alla persona o danni al carico o al veicolo in caso di forti frenate o collisioni.



Rialzando lo schienale troppo velocemente, la cintura di sicurezza del sedile centrale potrebbe bloccarsi. Per sbloccare il riavvolgitore, spingere la cintura verso l'interno o tirarla di circa 20 mm poi rilasciarla.

Prolunga del vano di carico (schienale del sedile posteriore in due parti), Sports Tourer

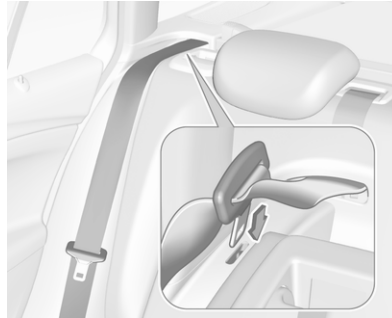

- Inserire le piastre di chiusura delle cinture di sicurezza esterne nel supporto laterale per proteggere le cinture da eventuali danni, come da illustrazione.



- Tirare la leva su uno o entrambi i lati esterni e ripiegare gli schienali sul cuscino del sedile.
- Per alzarli, sollevare gli schienali e portarli in posizione verticale fino ad udire scatto in sede.

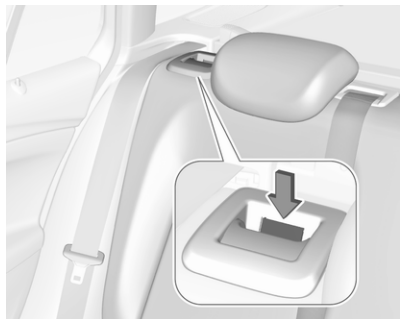

Gli schienali risultano bloccati adeguatamente in sede solo quando i contrassegni rossi vicino alle leve non sono più visibili in entrambi i lati.

⚠ Avvertenza

Quando si ripiega in alto, assicurarsi che gli schienali siano saldamente bloccati in posizione prima della guida. In caso contrario si potrebbero verificare lesioni alla persona o danni al carico o al veicolo in caso di forti frenate o collisioni.



Rialzando lo schienale troppo velocemente, la cintura di sicurezza del sedile centrale potrebbe bloccarsi. Per sbloccare il riavvolgitore, spingere la cintura verso l'interno o tirarla di circa 20 mm poi rilasciarla.

Prolunga del vano di carico (schienale del sedile posteriore in tre parti), Sports Tourer

- Sollevare il bracciolo posteriore centrale.

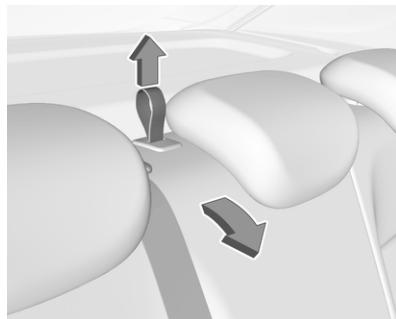

- Tirare l'anello e ribaltare lo schienale del sedile centrale.

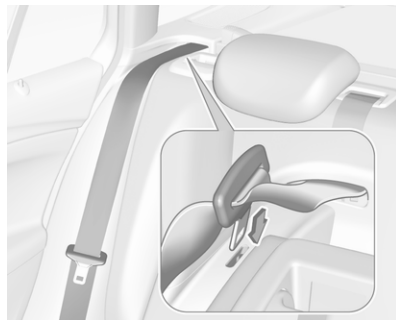

- Inserire le piastre di chiusura delle cinture di sicurezza esterne nel supporto laterale per proteggere le cinture da eventuali danni, come da illustrazione.



- Tirare la leva su uno o entrambi i lati esterni e ripiegare gli schienali sul cuscino del sedile.

⚠ Avvertenza

Prestare attenzione quando si ribalta lo schienale del sedile esterno di destra se lo schienale del sedile centrale è già ribaltato.

Rischio di lesioni causate dal bullone che sporge dal lato interno dello schienale.



- In alternativa piegare gli schienali dei sedili dal vano di carico: tirare l'interruttore sulla parete di destra o sinistra del vano di carico per piegare la parte corrispondente dello schienale del sedile posteriore.

⚠ Avvertenza

Prestare attenzione nell'azionamento degli schienali posteriori dal vano di carico. Lo schienale viene

reclinato con considerevole forza. Comporta infatti il rischio di lesioni, soprattutto per i bambini.

Accertarsi che non siano presenti eventuali oggetti sui sedili posteriori o sui cuscini.

- Per alzarli, sollevare gli schienali e portarli in posizione verticale fino ad udire scatto in sede.

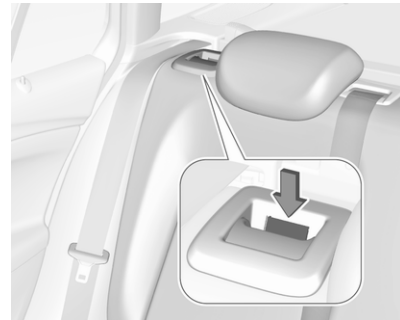

Gli schienali risultano bloccati adeguatamente in sede solo quando i contrassegni rossi sulle leve non sono più visibili in entrambi i lati.

⚠Avvertenza

Quando si ripiega in alto, assicurarsi che gli schienali siano saldamente bloccati in posizione prima della guida. In caso contrario si potrebbero verificare lesioni alla persona o danni al carico o al veicolo in caso di forti frenate o collisioni.



Rialzando lo schienale troppo velocemente, la cintura di sicurezza del sedile centrale potrebbe bloccarsi. Per sbloccare il riavvolgitore, spingere la cintura verso l'interno o tirarla di circa 20 mm poi rilasciarla.

Copertura del vano di carico

Non collocare oggetti sulla copertura.

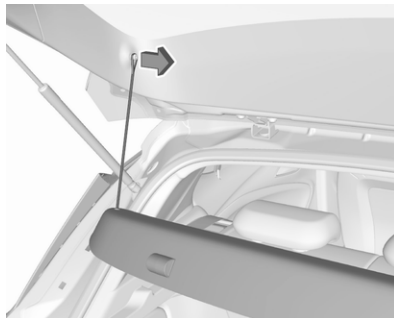
Due volumi a 5 porte**Smontaggio della copertura**

Sganciare le cinghie di fissaggio dal portellone.

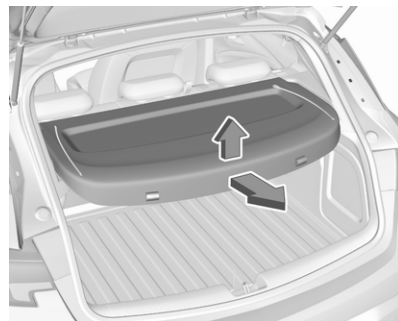

Sollevare la copertura dal lato posteriore.

Rimuovere la copertura.

Posizionamento della copertura

Inserire la copertura nelle guide laterali e abbassarla. Agganciare le cinghie di fissaggio al portellone.

Sports Tourer**Chiusura della tendina parasole avvolgibile**

Tirare la tendina parasole avvolgibile utilizzando la maniglia verso il retro e in alto fino a quando si innesta nei fermi rivolti lateralmente.

Apertura della tendina parasole avvolgibile

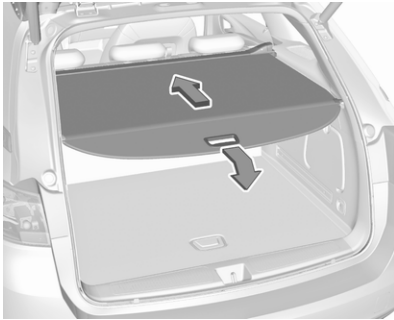

Tirare la maniglia della tendina parasole verso il retro e in basso. La copertura si avvolge automaticamente.

Rimozione della tendina parasole avvolgibile

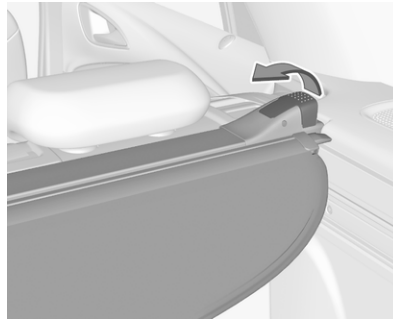

Apertura della tendina parasole avvolgibile.

Tirare la leva sul lato destro verso l'alto e tenere in posizione. Sollevare la tendina parasole avvolgibile a partire dal lato destro e sganciarla dai fermi.

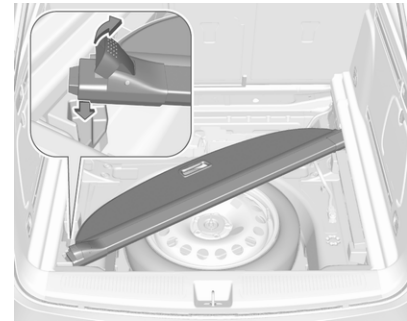

Tutte le versioni del motore, eccetto GNC: La tendina parasole avvolgibile rimossa può essere riposta sotto la copertura del pianale posteriore come indicato nell'illustrazione. Inserire il lato sinistro della copertura arrotolata in alto prima nell'incavo anteriore di destra, tirare la leva verso l'alto e inserire il lato destro nell'incavo anteriore di sinistra.

Copertura portaoggetti del pianale posteriore ⇨ 84.

Montaggio della tendina parasole avvolgibile

Inserire il lato sinistro della tendina parasole avvolgibile nella scanalatura, quindi tirare la leva verso l'alto.

Mantenere inserito il lato destro della tendina parasole nella scanalatura e innestare.

Copertura portaoggetti del pianale posteriore

Copertura del pianale posteriore

Due volumi a 5 porte

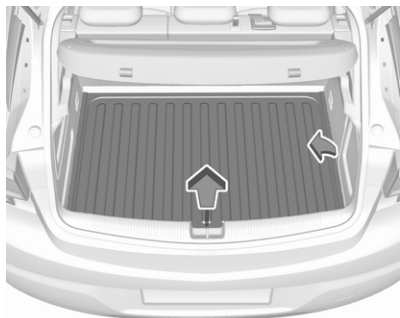

È possibile rimuovere la copertura del pavimento posteriore. Sollevare la copertura sul retro e ruotare leggermente su un lato prima della rimozione.

Sports Tourer

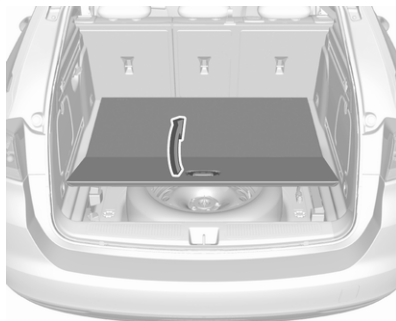

Tirare la maniglia e ripiegare la parte posteriore della copertura in avanti.



Posizionare la copertura ripiegata diritta dietro agli schienali dei sedili posteriori.

Occhielli di ancoraggio

Gli occhielli di ancoraggio servono per fissare gli oggetti ed evitare che scivolino, utilizzando ad esempio delle cinghie di ancoraggio o una rete fermabagagli.

Due volumi a 5 porte

Prima rimuovere la copertura portaoggetti del pianale posteriore per accedere agli occhielli di ancoraggio.

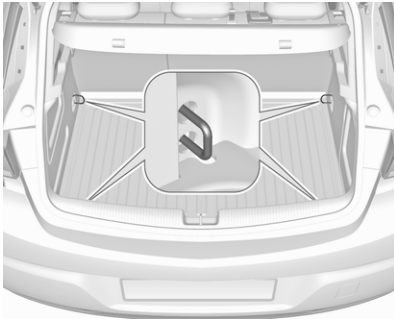

Su veicoli equipaggiati con ruota di scorta, gli occhielli di ancoraggio anteriori si trovano sulle pareti laterali.

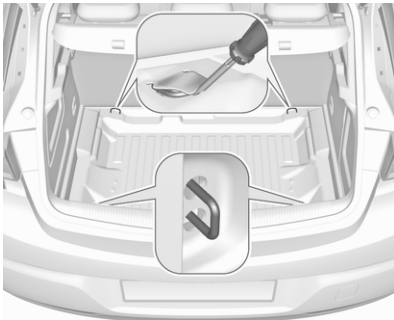

Su veicoli equipaggiati con kit di riparazione pneumatici, gli occhielli di ancoraggio anteriori sono posizionati sotto la copertura del pianale posteriore dietro ai sedili posteriori. Per accedere agli occhielli di ancoraggio, aprire le parti traforate della copertura utilizzando il cacciavite.

Attrezzi per il veicolo ⇨ 261.

Conficcare il cacciavite nella copertura come illustrato e ripiegare in alto la parte traforata della stessa.

Ripiegare in alto gli occhielli di ancoraggio utilizzando il cacciavite.

Sports Tourer

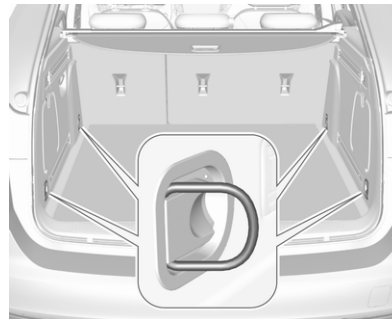

Gli occhielli di ancoraggio anteriori e posteriori si trovano nelle pareti laterali. Ripiegare in alto gli occhielli di ancoraggio per l'utilizzo e in basso quando non necessari.

Sistema di gestione del carico

Il FlexOrganizer è un sistema versatile per la suddivisione del vano di carico.

Il sistema include:

- adattatori
- retine portaoggetti
- ganci
- cassetta per la manutenzione
- serie di cinturini

I componenti si montano nelle guide su entrambi i pannelli laterali per mezzo di adattatori e ganci.

Montaggio degli adattatori nelle guide

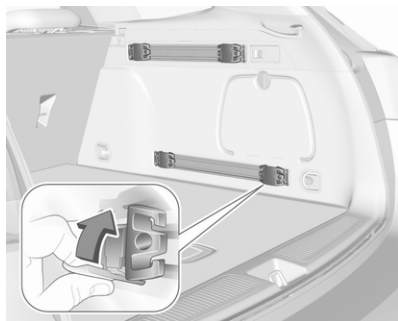

Aprire la piastra di bloccaggio, inserire l'adattatore nelle scanalature superiore e inferiore della guida e spostarlo nella posizione desiderata. Ruotare verso l'alto la piastra di bloccaggio per fissare in posizione l'adattatore. Per smontarlo, ruotare la piastra di fissaggio verso il basso ed estrarlo dalla guida.

Rete di suddivisione variabile

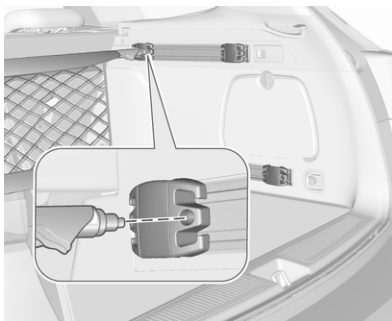

Inserire gli adattatori nelle guide nella posizione desiderata. Attaccare fra loro le due metà delle aste della rete. Per l'installazione, avvicinare fra loro le aste e inserirle nelle rispettive aperture negli adattatori.

Per rimuoverle, avvicinare le aste fra loro ed estrarle dagli adattatori.

Retina portaoggetti

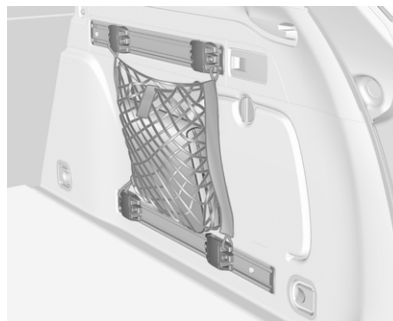

Inserire gli adattatori nelle guide nella posizione desiderata. La retina portaoggetti può essere appesa agli adattatori.

Montaggio dei ganci nelle guide

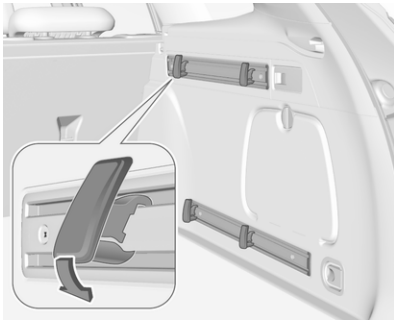

Innanzitutto inserire il gancio nella posizione desiderata nella scanalatura superiore della guida e successivamente in quella inferiore. Per rimuovere il gancio, estrarlo prima dalla scanalatura superiore.

Cassetta di servizio

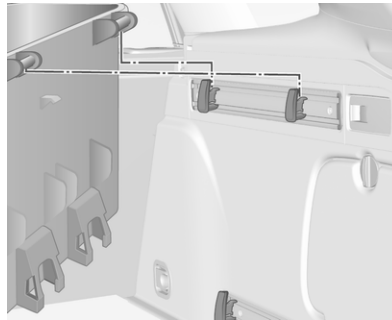

Montare due ganci nella guida superiore. Inserire le staffe superiori della cassetta nei due ganci dall'alto.

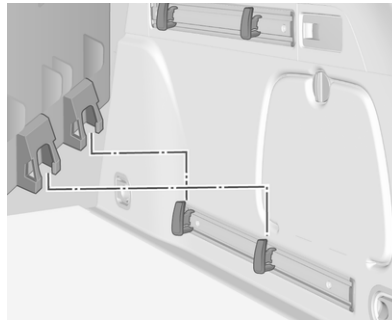

In alternativa, montare entrambi i ganci nella guida inferiore. Inserire le staffe inferiori della cassetta nei ganci inferiori dall'alto.

Cinturini

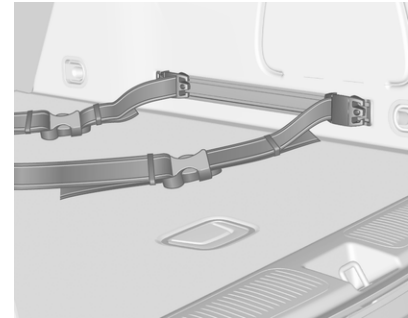

Inserire gli adattatori dei cinturini in una guida. Controllare che non siano attorcigliati.

I cinturini hanno due fermagli di apertura.

I cinturini possono essere fissati.

Rete di sicurezza

La rete di sicurezza è disponibile sulla Sports Tourer e può essere installata dietro i sedili posteriori oppure, con gli schienali dei sedili posteriori reclinati dietro i sedili anteriori.

Non si devono trasportare passeggeri dietro la rete di sicurezza.

Installazione

Dietro i sedili posteriori

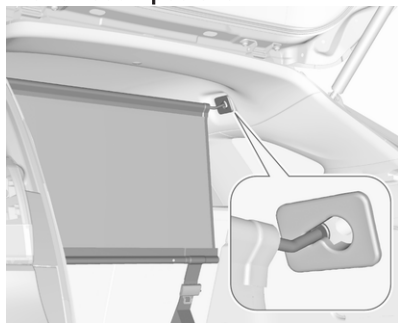

- Il telaio del tetto, sopra i sedili posteriori, è dotato di aperture di montaggio su entrambi i lati: attaccare e innestare l'asta della

rete su un lato, comprimere l'asta e attaccarla e innestarla sull'altro lato.

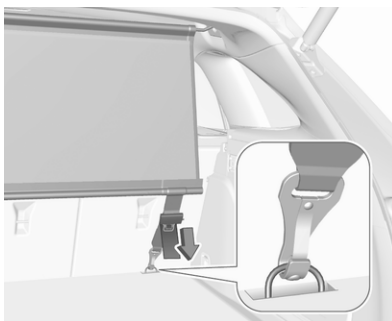

- Fissare i ganci delle fascette della rete di sicurezza agli anelli sotto la copertura del pianale posteriore, dietro ai sedili posteriori. Per accedere agli anelli, aprire le parti traforate nella copertura del pianale su entrambi i lati utilizzando un cacciavite e piegare gli anelli in alto. Fissare i ganci agli anelli.

- Tirare le cinghie di fissaggio in corrispondenza dell'estremità libera per tenderle.
- Gli schienali dei sedili posteriori devono essere sollevati.

Dietro i sedili anteriori



- Il telaio del tetto, sopra i sedili anteriori, è dotato di aperture di montaggio su entrambi i lati: attaccare e innestare l'asta della rete su un lato, comprimere l'asta e attaccarla e innestarla sull'altro lato.

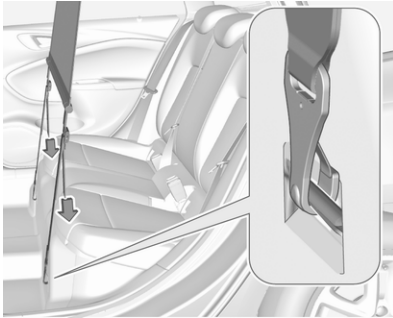

- Fissare le fascette della rete di sicurezza agli anelli nel pianale di fronte ai sedili posteriori. Per accedere agli anelli, spingere all'interno le parti traforate nella copertura del pianale su entrambi i lati. Fissare i ganci agli anelli.
- Tirare le cinghie di fissaggio in corrispondenza dell'estremità libera per tenderle.
- Spingere in basso i poggiatesta e ribaltare gli schienali dei sedili posteriori ↻ 76.

Smontaggio

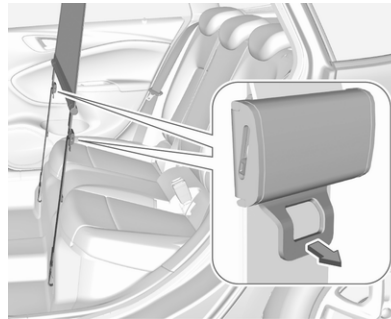

Tirare l'aletta del tenditore su entrambi i lati per liberare le fascette. Staccare i ganci dagli occhielli. Sganciare le aste della rete di sicurezza dalle staffe nel telaio del tetto. Arrotolare la rete e fissarla con una cinghia.

Sistemazione della copertura

Tutte le versioni del motore, eccetto GNC: La rete di sicurezza rimossa può essere riposta sotto la copertura del pianale posteriore ↻ 84.

Triangolo d'emergenza

Due volumi a 5 porte

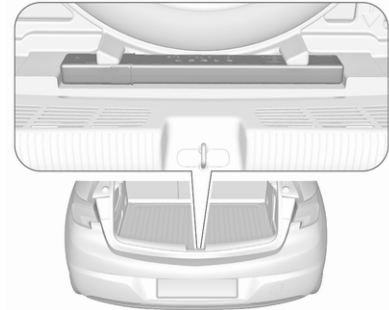

Riporre il triangolo di emergenza nella cavità che si trova sul retro del vano di carico.

Sports Tourer

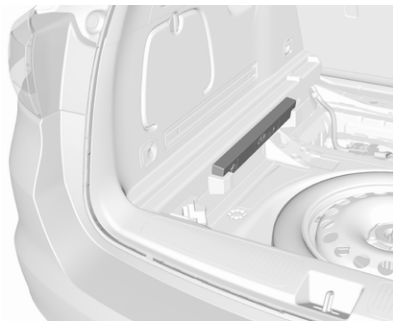

Riporre il triangolo di emergenza nel vano sotto la copertura del pianale posteriore, lato destro o sinistro.

Kit di pronto soccorso

Riporre il primo kit di pronto soccorso nel vano nella parete laterale di sinistra.

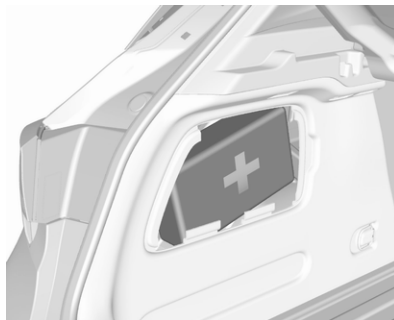

L'illustrazione mostra il modello a due volumi con 5 porte.

Per aprire il vano, sbloccare la copertura e aprire.

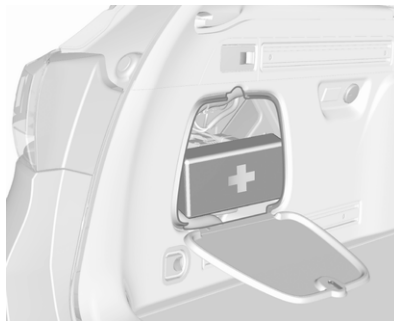

L'illustrazione mostra il modello Sports Tourer.

Per aprire la copertura, ruotare la manopola.

Sistema portapacchi

Portapacchi

Per motivi di sicurezza e per evitare di danneggiare il tetto, si consiglia di usare i sistemi portapacchi specifici per il veicolo in questione. Per ulteriori informazioni contattare la propria officina.

Montaggio del portapacchi

Due volumi 5 porte, Sports Tourer

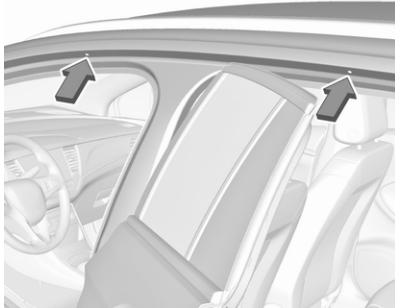

Aprire tutte le portiere.

I punti di montaggio sono posizionati in tutti i telai delle portiere della carrozzeria.

Fissare il portapacchi secondo le istruzioni di montaggio fornite con lo stesso.

Smontare il portapacchi quando non è in uso.

⚠ Avvertenza

Sports Tourer

Le barre sul tetto sono puramente decorative e non destinate al trasporto di carichi. Il montaggio di portapacchi sul tetto o di altri accessori simili non è consentito. Utilizzare esclusivamente i punti di montaggio predisposti nei telai delle portiere.

Informazioni sul carico



- Gli oggetti pesanti nel vano di carico devono essere posizionati contro gli schienali dei sedili. Assicurarsi che gli schienali siano bloccati saldamente, cioè che non siano più visibili i contrassegni rossi dietro alle leve di sblocco. In caso di oggetti che possono essere impilati, collocare sotto quelli più pesanti.
- Per evitare che gli oggetti scivolino, fissarli con delle cinghie agli occhielli di ancoraggio ↪ 84.

- Evitare che il carico sporga sopra il bordo superiore degli schienali.
- Sports Tourer: montare la rete di sicurezza quando si trasportano oggetti nel vano di carico.
- Non posizionare oggetti sulla copertura del vano di carico o sul quadro strumenti e non coprire il sensore nella parte superiore del quadro strumenti.
- Il carico non deve ostacolare il movimento dei pedali, del freno di stazionamento e della leva selettiva, e neppure la libertà di movimento del conducente. Non collocare oggetti nell'abitacolo senza assicurarli.
- Non viaggiare con il vano di carico aperto.

Avvertenza

Assicurarsi sempre che il carico sia fissato saldamente sul veicolo. In caso contrario, gli oggetti potrebbero essere proiettati all'in-

terno del veicolo causando lesioni alle persone o danni al carico o alla vettura.

- Il carico utile è la differenza tra la massa complessiva ammessa a pieno carico (vedere la targhetta del veicolo ⇨ 292) e la massa a vuoto secondo la normativa CE.

Per calcolare il carico utile, inserire i dati per il proprio veicolo nella Tabella dei pesi all'inizio del presente manuale.

La massa a vuoto CE include il peso del conducente (68 kg), del bagaglio (7 kg) e dei fluidi (con serbatoio carburante pieno al 90%).

Accessori e attrezzature opzionali aumentano la massa a vuoto.

- La presenza di un carico sul tetto aumenta la sensibilità del veicolo ai venti trasversali e influisce negativamente sul comportamento direzionale del veicolo, dal momento che ne sposta verso l'alto il baricentro. Distribuire il carico in modo uniforme e assi-

curarlo correttamente con cinghie di fissaggio. Regolare la pressione dei pneumatici e la velocità di marcia in base alle condizioni di carico del veicolo. Controllare e tendere frequentemente le cinghie di fissaggio.

Non viaggiare a velocità superiori a 120 km/ora.

Il carico ammesso sul tetto è di 75 kg. Il carico sul tetto è il peso combinato di portapacchi e carico.

Strumenti e comandi

Comandi	94	Indicatori di direzione	110	Sistema di monitoraggio pressione pneumatici	115
Regolazione del volante	94	Segnalazione di cintura di sicurezza non allacciata	110	Pressione dell'olio motore	115
Comandi al volante	94	Airbag e pretensionatori delle cinture di sicurezza	111	Livello carburante minimo	115
Volante riscaldato	95	Disattivazione degli airbag	112	Dispositivo elettronico di bloccaggio motore	116
Avvisatore acustico	95	Sistema di ricarica	112	Luci esterne	116
Tergi/lavacristalli	95	Spia MIL	112	Abbaglianti	116
Tergi/lavalunotto	97	Impianto freni e frizione	112	Assistenza all'uso degli abbaglianti	116
Temperatura esterna	98	Freno di stazionamento elettrico	113	Fari LED	116
Prese di corrente	99	Guasto al freno di stazionamento elettrico	113	Fendinebbia anteriori	116
Carica induttiva	100	Sistema di antibloccaggio (ABS)	113	Retronebbia	116
Posaceneri	101	Cambio marcia	113	Controllo automatico della velocità di crociera	116
Spie, strumenti e indicatori	101	Distanza anteriore	113	Cruise control adattivo	116
Quadro strumenti	101	Ausilio al mantenimento di corsia	113	Rilevato veicolo davanti	117
Tachimetro	106	Controllo elettronico della stabilità disinserito	114	Rilevamento dei pedoni	117
Contachilometri	106	Controllo elettronico della stabilità e Sistema di controllo della trazione	114	Limitatore di velocità	117
Contachilometri parziale	106	Sistema di controllo della trazione disinserito	114	Assistente ai segnali stradali ...	117
Contagiri	107	Temperatura del liquido di raffreddamento del motore	114	Portiera aperta	117
Indicatore del livello carburante	107	Preriscaldamento	114	Display	118
Indicatore della temperatura del liquido di raffreddamento del motore	108	AdBlue	115	Driver Information Center	118
Display di manutenzione	108			Visualizzatore Info	124
Spie	110			Messaggi del veicolo	126
				Segnali acustici	127
				Tensione della batteria	127
				Personalizzazione del veicolo ...	128

Servizio telematico	133
Chiamata di emergenza	133

Comandi

Regolazione del volante

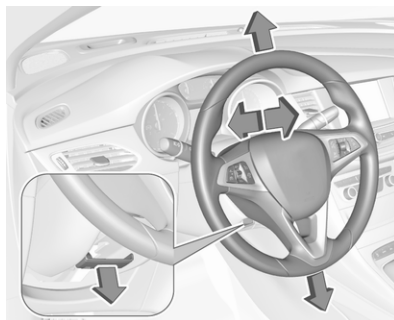

Sbloccare la leva, regolare la posizione del volante, quindi riportare la leva in posizione iniziale e accertarsi che sia completamente bloccata.

Effettuare la regolazione del volante solo a veicolo fermo e bloccasterzo disinserito.

Comandi al volante



Controllo automatico della velocità di crociera e limitatore di velocità vengono azionati mediante i comandi a sinistra del volante.

Inoltre, l'allarme collisione anteriore può essere impostato utilizzando i comandi a sinistra del volante.

Il Sistema Infotainment può essere controllato tramite i comandi al volante.

Sistemi di assistenza al conducente
 ⇨ 183.

Per maggiori informazioni consultare il manuale del sistema Infotainment.

Volante riscaldato



Premere  per inserire il riscaldamento del volante. L'attivazione è indicata dal LED sul pulsante.



Le tradizionali zone di presa del volante vengono riscaldate più velocemente e a una temperatura maggiore rispetto alle altre zone del volante.

Il riscaldamento funziona a motore avviato e durante un Autostop.

Sistema Start-stop ⇨ 163.

Avvisatore acustico



Premere .

Tergi/lavacristalli

Tergicristalli ad intervallo regolabile

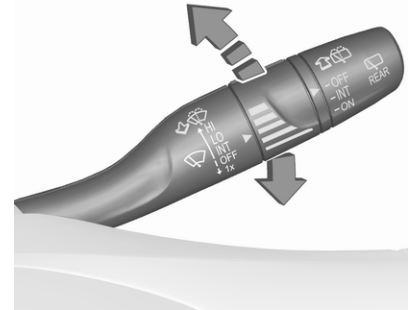

- HI** : veloce
- LO** : lento
- INT** : funzionamento a intermittenza
- OFF** : off

Per un singolo passaggio, quando i tergicristalli non sono azionati, premere la leva in basso in posizione **1x**.

Non utilizzare se il parabrezza è ghiacciato.

Spegnere negli autolavaggi.

Intermittenza regolabile dei tergicristalli

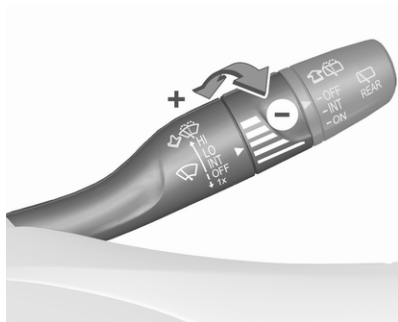

Leva tergicristalli in posizione **INT**.
Ruotare la manopola di regolazione per regolare la frequenza.

Tergiparabrezza con sensore pioggia

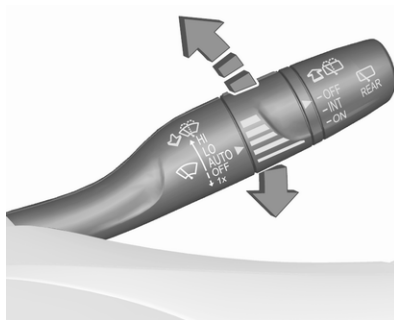

HI : veloce
LO : lento
AUTO : funzionamento automatico
con sensore pioggia
OFF : off

In posizione **AUTO** Il sensore pioggia rileva la quantità d'acqua sul parabrezza e regola automaticamente la frequenza di funzionamento dei tergicristalli.

Per un singolo passaggio, quando i tergicristalli non sono azionati, premere la leva in basso in posizione **1x**.

Non utilizzare se il parabrezza è ghiacciato.

Spegnere negli autolavaggi.

Regolazione della sensibilità del sensore pioggia

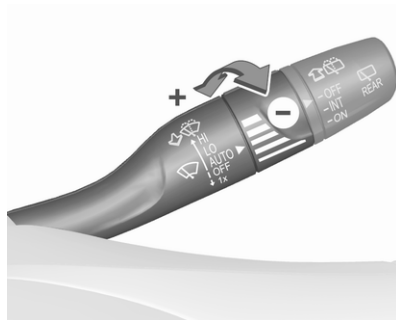

Leva tergicristalli in posizione **AUTO**.
Ruotare la manopola di regolazione per regolare la sensibilità del sensore pioggia.

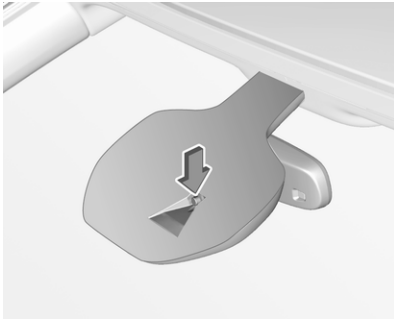

Mantenere il sensore libero da polvere, sporco e ghiaccio.

La funzione del sensore pioggia è attivabile o disattivabile nella Personalizzazione del veicolo.

Selezionare l'impostazione pertinente in **Impostaz.**, ➔ **Veicolo** nel Visualizzatore Info.

Display informativo ➔ 124.

Personalizzazione del veicolo ➔ 128.

Lavacristalli

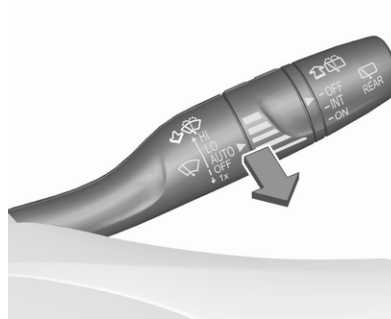

Tirare la leva. Il liquido di lavaggio viene spruzzato sul parabrezza e il tergicristalli effettua alcuni passaggi. Liquido lavacristalli ➔ 240.

Tergi/lavalunotto

Tergilunotto



- OFF** : off
- INT** : funzionamento a intermittenza
- ON** : funzionamento continuo

Non utilizzare se il lunotto è ghiacciato.

Spegnere negli autolavaggi.

Il tergilunotto si attiva automaticamente attivando il tergicristalli e inserendo la retromarcia.

L'attivazione/la disattivazione di questa funzione può essere modificata nel menu **Impostaz.** del Visualizzatore Info.

Personalizzazione del veicolo ⇨ 128.

Lavalunotto

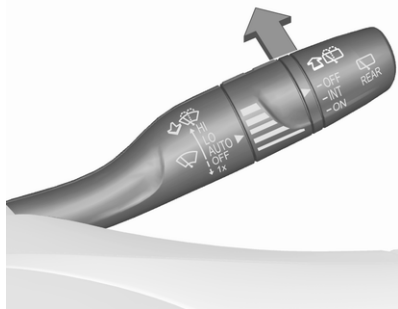

Spingere la leva.

Il liquido di lavaggio viene spruzzato sul lunotto posteriore e il tergicristalli effettua alcuni passaggi.

Il sistema lavalunotto si disattiva quando il livello del liquido risulta insufficiente.

Liquido lavacrystalli ⇨ 240.

Temperatura esterna

Le diminuzioni di temperatura vengono indicate immediatamente, mentre gli aumenti di temperatura con un certo ritardo.



L'illustrazione mostra un esempio.



Possibilità di ghiaccio guidare con cautela

Se la temperatura esterna scende fino a 3 °C, il Driver Information Centre visualizza un messaggio di avvertimento.

Avvertenza

Il manto stradale potrebbe essere già ghiacciato, anche se il display indica che la temperatura è di alcuni gradi superiore a 0 °C.

Prese di corrente

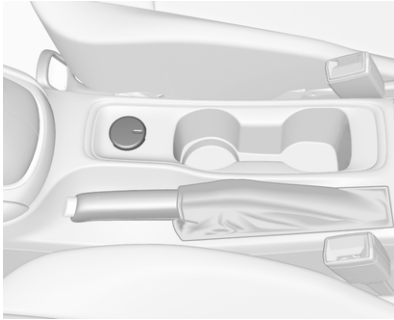

Una presa di corrente da 12 V è posizionata nella consolle centrale. Se l'accensione è disinserita, questa presa di corrente è disattivata.

Non superare il consumo massimo di 120 Watt.

Collegare solo accessori elettrici conformi ai requisiti di compatibilità elettromagnetica specificati nella norma DIN VDE 40 839.

Non collegare accessori che generano corrente, come caricabatterie o batterie.

Evitare l'uso di spine non idonee per non danneggiare le prese.

Sistema Start-stop ⇨ 163.

Porta USB

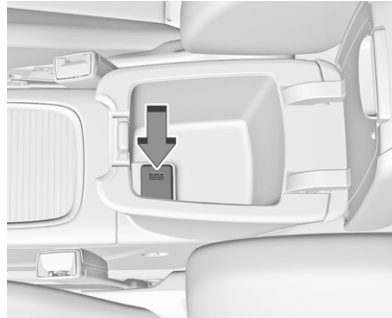

A seconda del sistema Infotainment, il veicolo può essere dotato di una o due porte USB per la ricarica dei dispositivi situate tra i due sedili anteriori. Queste porte sono anche dotate di una connessione dati per il sistema Infotainment. Per ulteriori informazioni, consultare il manuale Infotainment.

Presca di ricarica USB

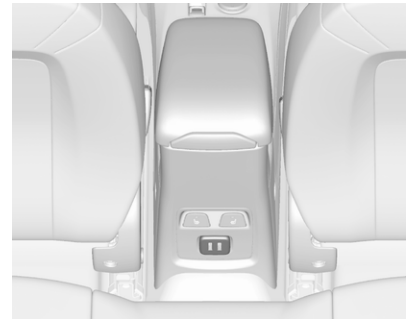

Due porte USB per caricare dispositivi sono presenti nella parte posteriore della consolle centrale.

Ogni presa eroga 2,1 A a 5 V.

Avviso

Le prese devono sempre essere mantenute pulite e asciutte.

Carica induttiva

⚠ Avvertenza

La carica induttiva può influenzare il funzionamento di pace-maker o altri dispositivi medici. Se possibile, richiedere il parere di un medico prima di utilizzare il dispositivo di carica induttiva.

⚠ Avvertenza

Rimuovere tutti gli oggetti metallici dal dispositivo di carica prima di caricare i dispositivi mobili, poiché questi oggetti potrebbero scaldarsi parecchio.

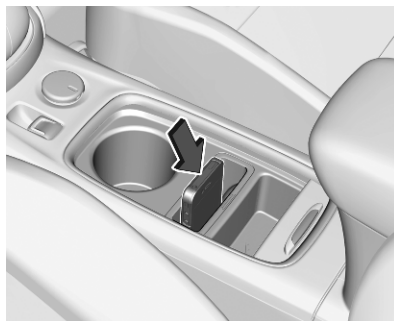

Per caricare un dispositivo, è necessario accendere il quadro.

La sede per la carica si trova sotto il bracciolo anteriore.

Per caricare un dispositivo mobile:

1. Rimuovere tutti gli oggetti dalla sede di ricarica altrimenti il sistema non riesce ad effettuare la ricarica.
2. Inserire il dispositivo mobile con il display rivolto verso la parte posteriore nella sede di ricarica. Lo stato di ricarica è indicato nel Visualizzatore Info  e indica se il dispositivo mobile è posizionato correttamente.

Se  non viene visualizzato, rimuovere il dispositivo mobile dalla sede. Ruotare il dispositivo mobile di 180 gradi e attendere tre secondi prima d'inserirlo di nuovo.

I dispositivi mobili compatibili con PMA, Qi e A4WP possono essere ricaricati a induzione.

Su alcuni dispositivi mobili, un coperchio posteriore con una bobina integrata o un rivestimento potrebbe essere necessario per utilizzare la carica induttiva.

Le dimensioni del dispositivo mobile devono essere inferiori a 8 cm di larghezza e 15 cm di lunghezza per poterlo inserire nel dispositivo di carica.

La presenza o meno di una custodia protettiva per il dispositivo può avere un impatto sulla ricarica a induzione.

Posaceneri

Attenzione

Da utilizzare esclusivamente per la cenere e non per materiale infiammabile.

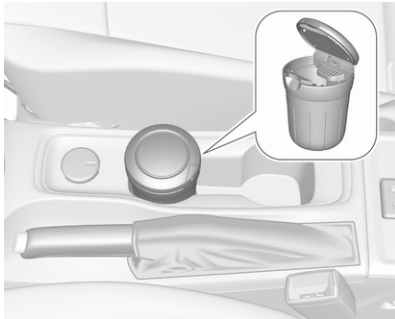

Un posaceneri estraibile può essere collocato nei portalattine.

Spie, strumenti e indicatori

Quadro strumenti

In base alla versione, sono disponibili due quadri strumenti:

- Livello base
- Livello alto

Il quadro strumenti di livello alto può essere visualizzato come modalità Sport o modalità Tour.

Quadro strumenti di livello base

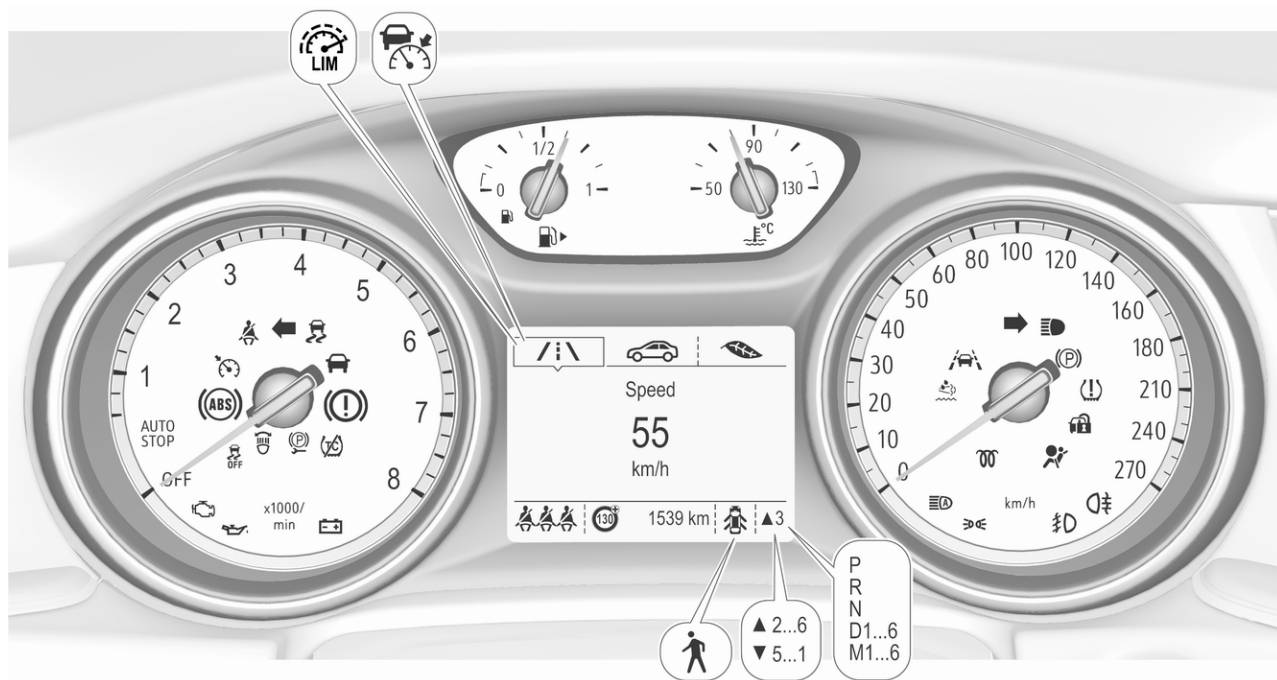

Quadro strumenti di livello alto, modalità Sport

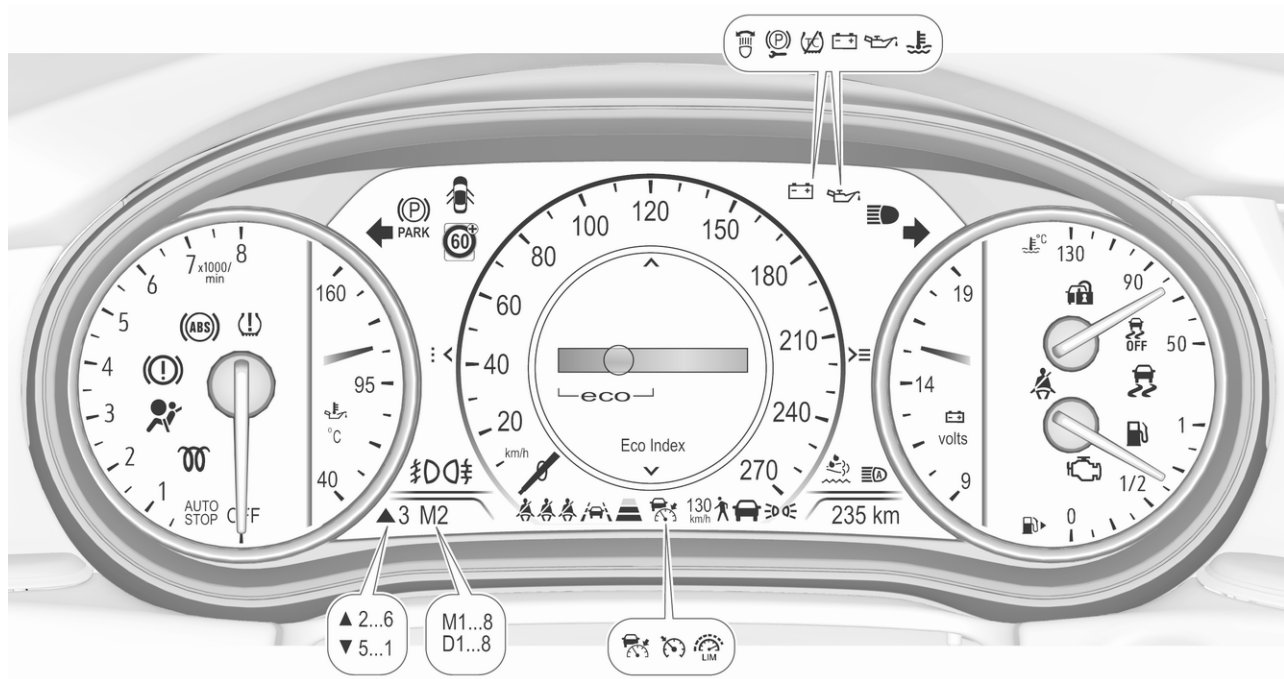

Quadro strumenti di livello alto, modalità Touring





Panoramica

 Indicatori di direzione ⇨ 110

 Segnalazione cintura di sicurezza non allacciata ⇨ 110

 Airbag e pretensionatori delle cinture di sicurezza ⇨ 111

 Disattivazione dell'airbag ⇨ 112

 Sistema di ricarica ⇨ 112

 Spia MIL ⇨ 112

 Impianto freni e frizione ⇨ 112

 Freno di stazionamento elettrico ⇨ 113

 Guasto del freno di stazionamento elettrico ⇨ 113

 Sistema di antibloccaggio (ABS) ⇨ 113

 Cambio marcia ⇨ 113

 Distanza di sicurezza ⇨ 113

 Ausilio al mantenimento di corsia ⇨ 113

 Controllo elettronico della stabilità disinserito ⇨ 114

 Controllo elettronico della stabilità e Sistema di controllo della trazione ⇨ 114

 Sistema di controllo della trazione disattivo ⇨ 114

 Temperatura del liquido di raffreddamento del motore ⇨ 114

 Preriscaldamento ⇨ 114

 AdBlue ⇨ 115

 Sistema di monitoraggio della pressione dei pneumatici ⇨ 115

 Pressione dell'olio motore ⇨ 115

 Livello basso del carburante ⇨ 115

 Dispositivo elettronico di bloccaggio motore ⇨ 116

 Luci esterne ⇨ 116

 Abbaglianti ⇨ 116

 Assistenza all'uso degli abbaglianti ⇨ 116

 Fari LED ⇨ 116

 Fendinebbia anteriori ⇨ 116

 Retronebbia ⇨ 116

 Controllo automatico della velocità di crociera ⇨ 116 / Cruise control adattivo ⇨ 116

 Cruise control adattivo ⇨ 116

 Rilevato veicolo davanti ⇨ 117

 Rilevato pedone di fronte ⇨ 117

 Limitatore di velocità ⇨ 117

 Assistente ai segnali stradali ⇨ 117

 Portiera aperta ⇨ 117

Tachimetro

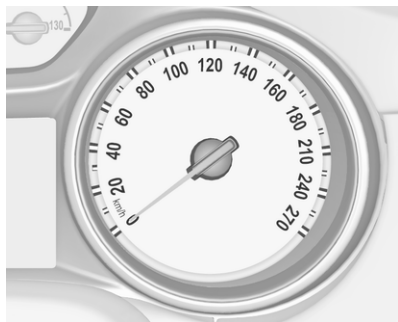

Indica la velocità del veicolo.

Contachilometri



La distanza registrata totale è visualizzata in km.

Contachilometri parziale

La distanza registrata dall'ultimo reset è visualizzata sulla pagina del computer di bordo.

Il contachilometri parziale registra fino a 9.999 km e poi si azzerava.

Per diversi viaggi sono selezionabili due diverse pagine di contachilometri.

Quadro strumenti di livello base



Selezionare **/i** sul menù principale. Scegliere la pagina **Tragitto 1** o **Tragitto 2** premendo **v** o **^** sul volante.

Ogni contachilometri parziale è ripristinabile separatamente a quadro acceso: selezionare la rispettiva pagina, premere **✓** sul volante. Confermare selezionando **Si**: quando viene visualizzato il messaggio di conferma.

Quadro strumenti di livello alto



Selezionare la pagina **Info** sul menu principale. Scegliere la pagina **Tragitto A** o **Tragitto B** premendo \vee o \wedge sul volante.

Ogni contachilometri parziale è ripristinabile separatamente a quadro acceso: selezionare la rispettiva pagina, premere $>$. Confermare il ripristino premendo \checkmark .

Contagiri



Indica la velocità di rotazione del motore.

Viaggiare quanto più possibile al regime più basso per ogni marcia.

Attenzione

Se l'ago è nella zona rossa di pericolo, è stato superato il massimo dei giri ammesso. Pericolo per il motore.

Indicatore del livello carburante

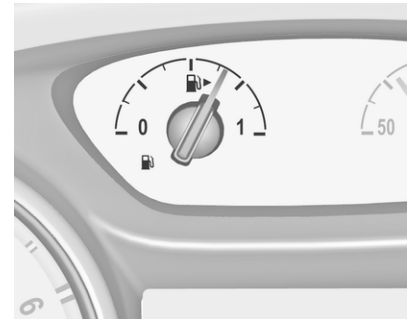



Indica il livello del carburante o la quantità di gas (GNC) nel serbatoio a seconda della modalità di funzionamento attuale.

La freccia indica il lato veicolo dove si trova lo sportellino di rifornimento carburante.

Per i motori bi-fuel, il Driver Information Centre mostra il livello del tipo di carburante che non è attualmente in funzione. Il livello del carburante correntemente in uso viene indicato dall'indicatore del livello carburante.

La spia  si accende se il livello del carburante è basso.

Per i motori bi-fuel: In modalità benzina, la spia  si accende prima che la lancetta raggiunge l'area rossa.

Se  lampeggia, è necessario fare rifornimento immediatamente.

Non svuotare mai completamente il serbatoio carburante.

Poiché nel serbatoio rimane sempre una certa quantità di carburante, la quantità necessaria per riempirlo è inferiore alla capacità del serbatoio carburante specificata.

Indicatore della temperatura del liquido di raffreddamento del motore

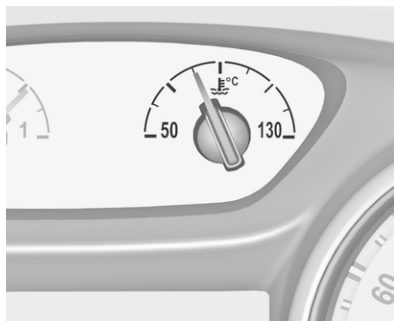

Indica la temperatura del liquido di raffreddamento.

- 50 : temperatura di esercizio del motore non ancora raggiunta
- settore centrale : temperatura di esercizio normale
- 130 : temperatura troppo alta

Attenzione

Se la temperatura del liquido di raffreddamento del motore è troppo alta, arrestare il veicolo e spegnere il motore. Pericolo per il motore. Controllare il livello del liquido di raffreddamento.

Display di manutenzione

Il sistema di monitoraggio dell'olio motore informa quando l'olio motore e il filtro dell'olio devono essere sostituiti. A seconda delle condizioni di guida, l'intervallo indicato per il cambio dell'olio motore e del filtro può variare notevolmente.

Quando il sistema ha calcolato che la durata dell'olio motore è diminuita, nel Driver Information Centre viene visualizzato **Sostituire l'olio motore al più presto**. Far sostituire l'olio motore e il filtro da un'officina entro una settimana o entro 500 km di percorrenza, a seconda del termine che viene raggiunto per primo.

Ciò può essere effettuato come un ulteriore cambio dell'olio motore e del filtro o come parte di un regolare intervento di manutenzione.

Vita utile
residua olio

100%

Il menu della durata rimanente dell'olio è visualizzato nel Driver Information Center ➔ 118.

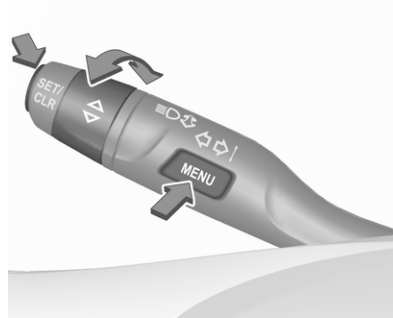

Sul display di livello medio selezionare il menù **Impostazioni** premendo **MENU** sulla leva dell'indicatore di direzione. Ruotare la manopola di regolazione per selezionare la pagina **Vita utile residua olio**.

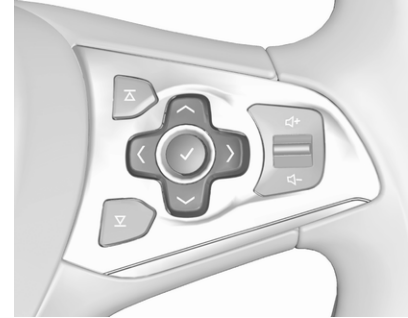

Sul display di livello alto selezionare il menù **Inform** premendo < sul volante. Premere ∨ per selezionare la pagina **Vita utile residua olio**.

La durata rimanente dell'olio è indicata in percentuale.

Reset

Sul display di livello medio premere **SET/CLR** sulla leva dell'indicatore di direzione per diversi secondi per azzerare. L'accensione deve essere inserita, ma il motore deve essere spento.

Sul display di livello alto premere > sul volante per aprire la sottocartella. Selezionare **Azzerare** e confermare premendo ✓ per diversi secondi.

L'accensione deve essere inserita, ma il motore deve essere spento.

Per consentire un funzionamento corretto, il sistema deve essere resettato ogni volta che si sostituisce l'olio motore. Rivolgersi ad un'officina.

Prossima Manutenzione

Quando è necessario un intervento di manutenzione al veicolo, un messaggio viene visualizzato nel Driver Information Center. Rivolgersi ad un'officina per eseguire un intervento di manutenzione entro una settimana o 500 km, a seconda del termine che viene raggiunto per primo.

Informazioni di manutenzione ⇨ 287.

Spie

Le spie descritte non sono presenti in tutti i veicoli. Le descrizioni si riferiscono a veicoli provvisti di strumentazione completa. La posizione delle spie può variare in base all'equipag-

giamento. All'inserimento dell'accensione, gran parte delle spie si accendono brevemente per una prova di funzionalità.

I colori delle spie significano:

rosso : pericolo, segnalazione importante

giallo : avvertenza, informazioni, guasto

verde : conferma di attivazione

blu : conferma di attivazione

bianco : conferma di attivazione

Vedere tutte le spie sui diversi quadri strumenti ⇨ 101.

Indicatori di direzione

Il simbolo ⇄ si accende o lampeggia in verde.

Accensione breve

Le luci di parcheggio sono inserite.

Lampeggiante

Gli indicatori di direzione o i segnalatori di emergenza sono attivati.

Lampeggio rapido: guasto degli indicatori di direzione o del relativo fusibile, guasto degli indicatori di direzione sul rimorchio.

Sostituzione delle lampadine ⇨ 244.

Fusibili ⇨ 254.

Indicatori di direzione ⇨ 140.

Segnalazione di cintura di sicurezza non allacciata

Segnalazione di cintura di sicurezza anteriore non allacciata

Il simbolo  relativo al sedile del conducente si accende o lampeggia in rosso nel quadro strumenti.



Il simbolo  relativo al sedile del passeggero anteriore si accende o lampeggia in rosso nella consolle del tetto quando il sedile è occupato.

Acceso

Dopo l'inserimento dell'accensione, finché la cintura di sicurezza non viene allacciata.

Lampeggiante

Dopo aver avviato il motore per un massimo di 100 secondi finché la cintura di sicurezza non viene allacciata.

Stato delle cinture di sicurezza sui sedili posteriori (veicoli con Visualizzatore standard)

 si illumina o lampeggia con luce bianca o grigia nel Driver Information Center dopo aver avviato il motore.

Acceso in bianco

La cintura di sicurezza non è allacciata.

Si accende in grigio

La cintura di sicurezza è stata allacciata.

Lampeggia con luce bianca o grigia

La cintura di sicurezza è stata slacciata.

Allacciare la cintura di sicurezza  61.

Stato delle cinture di sicurezza sui sedili posteriori (veicoli con Visualizzatore Deluxe)

 si illumina con luce verde o grigia o lampeggia con luce gialla nel Driver Information Center dopo aver avviato il motore.

Si accende in grigio

La cintura di sicurezza non è allacciata.

Acceso in verde

La cintura di sicurezza è stata allacciata.

Lampeggiante in giallo

La cintura di sicurezza è stata slacciata.

Allacciare la cintura di sicurezza  61.

Airbag e pretensionatori delle cinture di sicurezza

Il simbolo  si accende in rosso.

All'inserimento dell'accensione, la spia si accende per circa 4 secondi. Se non si accende, non si spegne dopo quattro secondi o se si accende durante la guida, significa che c'è una disfunzione nel sistema degli airbag. Rivolgersi ad un'officina. Gli airbag e i pretensionatori delle cinture di sicurezza potrebbero non attivarsi in caso di incidente.

Se il simbolo  rimane acceso fisso, indica l'avvenuta attivazione dei pretensionatori delle cinture di sicurezza o degli airbag.

 Avvertenza

Rivolgersi immediatamente ad un'officina per eliminare il guasto.

Pretensionatori delle cinture di sicurezza  60.

Sistema airbag  63.

Disattivazione degli airbag



Il simbolo  si accende in giallo.

L'airbag del passeggero anteriore è attivato.

Il simbolo  si accende in giallo.

L'airbag del passeggero anteriore è disattivato.

Disattivazione dell'airbag ⇨ 68.

Sistema di ricarica

Il simbolo  si accende in rosso.

Si accende all'inserimento dell'accensione e si spegne poco dopo l'avvio del motore.

Acceso con il motore in funzione

Arrestare il veicolo e spegnere il motore. La batteria del veicolo non viene ricaricata. E il raffreddamento del motore potrebbe interrompersi. Il servofreno potrebbe non funzionare. Rivolgersi ad un'officina.

Spia MIL

Il simbolo  si accende o lampeggia in giallo.

Si accende all'inserimento dell'accensione e si spegne poco dopo l'avvio del motore.

Acceso con il motore in funzione

Guasto nel sistema di controllo delle emissioni. Potrebbero essere stati superati i limiti di emissioni consentiti.

Il processo di pulizia del filtro di scarico non è potenzialmente possibile.

Rivolgersi immediatamente ad un'officina.

Lampeggia con il motore in funzione

Guasto che potrebbe comportare il danneggiamento del convertitore catalitico. Accelerare con più moderazione finché la spia non smette di lampeggiare. Rivolgersi immediatamente ad un'officina.

Impianto freni e frizione

Il simbolo  si accende in rosso.

Il livello del liquido di freni e frizione è troppo basso, quando il freno di stazionamento manuale non è inserito ⇨ 240.

Avvertenza

Arrestare il veicolo e non proseguire il viaggio. Rivolgersi ad un'officina.

Si illumina quando il freno di stazionamento manuale viene inserito e il quadro acceso ⇨ 178.

Freno di stazionamento elettrico

Il simbolo  si accende o lampeggia in rosso.

Acceso

Il freno di stazionamento elettrico è azionato ⇨ 178.

Lampeggiante

Il freno di stazionamento elettrico non è azionato completamente o è rilasciato. Premere il pedale del freno e cercare di resettare il sistema rilasciando azionando di nuovo il freno di stazionamento elettrico. Se  continua a lampeggiare non utilizzare la vettura ma rivolgersi ad un'officina.

Guasto al freno di stazionamento elettrico

Il simbolo  si accende o lampeggia in giallo.

Acceso

Il freno di stazionamento elettrico funziona con prestazioni ridotte ⇨ 178.

Lampeggiante

Il freno di stazionamento elettrico è in modalità di assistenza. Arrestare il veicolo, inserire e rilasciare il freno di stazionamento elettrico per effettuare il reset.

Avvertenza

Rivolgersi immediatamente ad un'officina per eliminare il guasto. Fino a quando non è stato posto rimedio alla causa del guasto, evitare di parcheggiare su strade inclinate.

Sistema di antibloccaggio (ABS)

Il simbolo  si accende in giallo.

Si accende per alcuni secondi dopo l'inserimento dell'accensione. Quando la spia si spegne, il sistema è pronto per il funzionamento.

Se la spia non si spegne dopo alcuni secondi o se si accende durante la marcia, è presente un guasto dell'ABS. L'impianto frenante rimane operativo, ma senza la regolazione ABS.

Sistema di antibloccaggio ⇨ 178.

Cambio marcia

Viene indicato ▲ oppure ▼ con il numero di una marcia superiore o inferiore quando è consigliato il passaggio a una marcia superiore o inferiore per risparmiare carburante.

Distanza anteriore

 indica l'impostazione della distanza di sicurezza del relativo sensore di allarme collisione anteriore utilizzando delle barre.

Allarme collisione anteriore ⇨ 195.

Ausilio al mantenimento di corsia

Il simbolo  si illumina di luce bianca, verde o gialla, o gialla lampeggiante.

Acceso in bianco

Il sistema è acceso, ma il sistema non è attivo.

Acceso in verde

Il sistema è inserito e attivo.

Acceso in giallo

Il sistema esegue una correzione.

Lampeggiante in giallo

Il sistema riconosce che la corsia è stata abbondantemente superata.

Ausilio al mantenimento di corsia
↪ 221.

Controllo elettronico della stabilità disinserito

Il simbolo  si accende in giallo.

Il sistema è disattivato.

Controllo elettronico della stabilità e Sistema di controllo della trazione

Il simbolo  si accende o lampeggia in giallo.

Acceso

Si è verificato un guasto nel sistema. È possibile continuare il viaggio, tuttavia, a seconda delle condizioni del manto stradale, la stabilità di guida potrebbe risultare compromessa.

Rivolgersi ad un'officina per eliminare la causa del guasto.

Lampeggiante

Il sistema è correttamente inserito. La potenza sviluppata dal motore potrebbe risultare ridotta e il veicolo potrebbe venire leggermente frenato in modo automatico.

Controllo elettronico della stabilità
↪ 182.

Sistema di controllo della trazione
↪ 181.

Sistema di controllo della trazione disinserito

Il simbolo  si accende in giallo.

Il sistema è disattivato.

Temperatura del liquido di raffreddamento del motore

Il simbolo  si accende in rosso.

Acceso con il motore in funzione

Arrestare il veicolo e spegnere il motore.

Attenzione

La temperatura del liquido di raffreddamento è troppo alta.

Controllare immediatamente il livello del liquido di raffreddamento ↪ 239.

Se il livello del liquido è sufficiente, rivolgersi ad un'officina.

Preriscaldamento

Il simbolo  si accende in giallo.

Il preriscaldamento del motore diesel è attivato. Si attiva solamente quando la temperatura esterna è bassa. Avviare il motore quando la spia si spegne.

AdBlue

Il simbolo  lampeggia in giallo.

Il livello di AdBlue è basso. Rabboccare appena possibile con liquido AdBlue per evitare che il motore non si avvii.

AdBlue ⇨ 170.

Sistema di monitoraggio pressione pneumatici

Il simbolo  si accende o lampeggia in giallo.

Acceso

Perdita di pressione dei pneumatici. Arrestare immediatamente il veicolo e controllare la pressione dei pneumatici.

Lampeggiante

Guasto del sistema oppure è montato un pneumatico privo di sensore di pressione (come ad esempio la ruota di scorta). La spia si accende in modalità fissa dopo 60 - 90 secondi. Rivolgersi ad un'officina.

Pressione dell'olio motore

Il simbolo  si accende in rosso.

Si accende all'inserimento dell'accensione e si spegne poco dopo l'avvio del motore.

Acceso con il motore in funzione

Attenzione

La lubrificazione del motore potrebbe interrompersi, provocando danni al motore e/o il bloccaggio delle ruote motrici.

1. Selezionare la marcia folle.
2. Togliersi dalla strada senza ostacolare il traffico.
3. Disinserire l'accensione.

Avvertenza

A motore spento è necessaria una forza considerevolmente maggiore per frenare e sterzare.

Durante un Autostop, il servofreno rimane operativo.

Non estrarre la chiave di accensione fino all'arresto completo del veicolo, altrimenti il bloccasterzo potrebbe inserirsi all'improvviso.

Tenere il motore spento e far trainare il veicolo fino a un'officina ⇨ 237.

Livello carburante minimo

Il simbolo  si accende o lampeggia in giallo.

Acceso

Il livello del carburante nel serbatoio è insufficiente.

Lampeggiante

Carburante consumato. Effettuare immediatamente il rifornimento. Non svuotare mai completamente il serbatoio.

Rifornimento ⇨ 226.

Convertitore catalitico ⇨ 169.

Spurgo del sistema di alimentazione diesel ⇨ 243.

Dispositivo elettronico di bloccaggio motore

Il simbolo  lampeggia in giallo.

Guasto dell'immobilizzatore. Non è possibile avviare il motore.

Luci esterne

Il simbolo  si accende in verde.

Le luci esterne sono accese ⇨ 134.

Abbaglianti

Il simbolo  si accende in blu.

Si accende quando i fari abbaglianti sono accesi o durante il lampeggio dei fari ⇨ 137.

Assistenza all'uso degli abbaglianti

Il simbolo  si accende in verde.

L'assistente agli abbaglianti viene attivato ⇨ 135.

Fari LED

Il simbolo  si accende o lampeggia in giallo.

Accesso

Guasto nel sistema.

Rivolgersi ad un'officina.

Lampeggiante

Il sistema è passato agli anabbaglianti simmetrici.

La spia  lampeggia per circa 4 secondi dopo l'accensione del quadro come avviso per i fari simmetrici ⇨ 138.

Fendinebbia anteriori

Il simbolo  si accende in verde.

I fendinebbia sono accesi ⇨ 141.

Retronebbia

Il simbolo  si accende in giallo.

Il retronebbia è acceso ⇨ 141.

Controllo automatico della velocità di crociera

 si accende in bianco o verde.

Accesso in bianco

Sistema inserito.

Accesso in verde

Il controllo automatico della velocità di crociera è attivato. L'impostazione della velocità viene indicata nel Driver Information Center.

Controllo automatico della velocità di crociera ⇨ 183.

Cruise control adattivo

 si accende in bianco o verde.

 si accende nel Driver Information Centre.

Il simbolo  si accende in bianco

Sistema inserito.

Il simbolo  si accende in verde

Il Cruise control adattivo è attivo.

Quando il Cruise control adattivo è acceso o attivo,  con la velocità impostata indicata nel Driver Information Centre.

Cruise control adattivo ⇨ 187.

Il simbolo  si accende in blu

Il Cruise control adattivo viene eluso all'azionamento del pedale dell'acceleratore.

Quando il veicolo viene messo in modo da fermo utilizzando il pedale dell'acceleratore.

Rilevato veicolo davanti

 si illumina in verde o in giallo.

Accesso in verde

Rilevamento di un veicolo davanti che marcia sulla stessa corsia.

Accesso in giallo

La distanza con un veicolo antecedente in movimento diventa troppo breve o quando ci si avvicina ad un altro veicolo troppo rapidamente.

Cruise control adattivo ⇨ 187.

Allarme collisione anteriore ⇨ 195.

Rilevamento dei pedoni

Il simbolo  si accende in giallo.

È stato rilevato un pedone di fronte.

Limitatore di velocità

 si accende in bianco o verde.

Accesso in bianco

Sistema inserito.

Accesso in verde

Il limitatore di velocità è attivo. La velocità impostata è indicata vicino al simbolo .

Limitatore di velocità ⇨ 186.

Assistente ai segnali stradali

 visualizza la segnaletica stradale rilevata come spia.

Assistente ai segnali stradali ⇨ 216.

Portiera aperta

Il simbolo  si accende in rosso.

Portiera o portellone posteriore aperta/o.

Display

Driver Information Center

Il Driver Information Center si trova nel quadro strumenti.

In base alla versione e al quadro strumenti, il Driver Information Center è disponibile come display di livello base o display di livello alto.

In base alle dotazioni il Driver Information Center indica:

- contachilometri parziale e totale
- informazioni sul veicolo
- informazioni su viaggio / carburante
- informazioni sull'economia di guida
- messaggi di avviso e del veicolo
- informazioni audio e infotainment
- informazioni sul telefono
- informazioni sulla navigazione
- impostazioni veicolo

Display di livello base

1	134.2 km	
	4.9 l/100km	
	34.7 km/h	
Reset		
	3179 km	

Selezione di menu e funzioni

I menu e le funzioni possono essere selezionati mediante i pulsanti sulla leva degli indicatori di direzione.

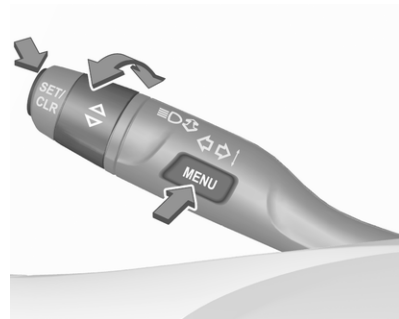

Premere **MENU** per passare da un menù principale all'altro o per passare da un sottomenù al livello del menu immediatamente superiore.

Ruotare la manopola per selezionare un sottomenù del menu principale o per impostare un valore numerico.



Premere **SET/CLR** per selezionare e confermare una funzione.

I messaggi di assistenza e del veicolo vengono visualizzati all'occorrenza nel Driver Information Center. Confermare i messaggi premendo **SET/CLR**.

Messaggi del veicolo ⇨ 126.

Menu principale

I menu principali sono:

- Informazioni su viaggio / carburante, visualizzate da /i\, vedere la descrizione di seguito.
- Informazioni sul veicolo, visualizzate da , vedere la descrizione di seguito.
- Informazioni eco, visualizzate da , vedere la descrizione di seguito.

Alcune delle funzioni visualizzate sono diverse a seconda che il veicolo sia in movimento o fermo e alcune funzioni sono attive solo quando il veicolo è in movimento.

Visualizzatore Deluxe

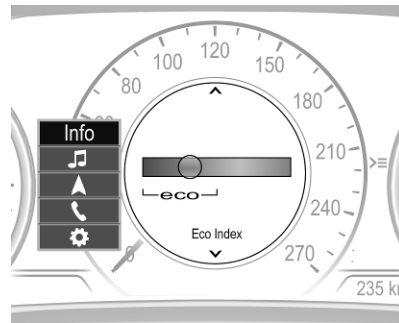

Selezione di menu e funzioni

I menu e le funzioni possono essere selezionati mediante i pulsanti sul lato destro del volante.



Premere ◀ per aprire la pagina del menu principale.

Scorrere il menu principale premendo ◀ o ▶.

Confermare una pagina del menu principale con ✓.

Premere ▼ o ▲ per scorrere le pagine dei sottomenu della voce del menu principale selezionata. Questi pulsanti possono essere utilizzati anche per modificare un valore numerico.

Premere ✓ per selezionare una funzione o barrare una casella in una finestra di dialogo.

I messaggi di assistenza e del veicolo vengono visualizzati all'occorrenza nel Driver Information Center. Confermare i messaggi premendo ✓.

Messaggi del veicolo ⇨ 126.

Menu principale

I menu principali sono:

- Informazioni su viaggio/carburante, visualizzate da **Info**.
- Informazioni audio, visualizzate da **Audio**.
- Informazioni sulla navigazione, visualizzate da **Navigazione**.
- Informazioni sul telefono, visualizzate da **Telefono**.
- Informazioni sul veicolo, visualizzate da **Opzioni**.

Alcune delle funzioni visualizzate sono diverse a seconda che il veicolo sia in movimento o fermo e alcune funzioni sono attive solo quando il veicolo è in movimento.

Il quadro strumenti di livello alto può essere visualizzato come modalità Sport o modalità Tour. Vedere il menu **Opzioni**, scheda **Display**.

Menu Informazioni, /i\ oppure i

L'elenco seguente contiene tutte le possibili pagine del menù Informativo. Alcune potrebbero non essere disponibili per il particolare veicolo. In base al display alcune funzioni presentano simboli.

- **Velocità**
- **Tragitto 1 / Tragitto A** con le informazioni:

Distanza

**Economia carburante /
Economia carburante media**

Velocità media

- **Tragitto 2 / Tragitto B** con le informazioni:

Distanza

**Economia carburante /
Economia carburante media**

Velocità media

- **Carburante / Informazioni carburante**, con le informazioni:
Autonomia carburante
Economia carburante istantanea
- **Vita utile residua dell'olio motore**

- **Pressione pneumatici**
- **Timer**
- **Memoria segnali stradali**
- **Distanza veicolo che precede**
- **Assistenza conducente**
- **Maggiori consumatori**
- **Trend risparmio**
- **Indice ecologico**
- **Livello AdBlue**

Sul visualizzatore di livello base, le pagine **Vita utile residua dell'olio motore**, **Pressione pneumatici**, **Distanza veicolo che precede**, **Memoria segnali stradali**, **Livello AdBlue**, **Carico pneumatici** e **Avviso velocità** sono visualizzate nel Menu informazioni veicolo, selezionare .

Velocità

Indicazione digitale della velocità istantanea.

Viaggio 1/A o 2/B

Le due pagine indipendenti 1/A e 2/B mostrano riportano la distanza attuale, il consumo medio di carburante e la velocità media registrati a partire da un determinato ripristino.

L'indicatore di distanza conta fino ad una distanza di 9.999 km e riparte poi da 0.

Per ripristinare al livello base, premere ✓ e confermare Reset. Sul visualizzatore Deluxe, premere ► e confermare con ✓. Verranno azzerati solamente i valori della pagina visualizzata. L'altra pagina Viaggio rimane invariata.

Carburante /Informazioni carburante Autonomia carburante

L'autonomia viene calcolata in base al livello corrente di carburante nel serbatoio e al consumo corrente. Il display visualizza valori medi.

Dopo un certo tempo dal rifornimento, l'autonomia viene aggiornata automaticamente.

Quando il livello del carburante nel serbatoio è basso, appare un messaggio sul display e la spia  nell'indicatore del livello carburante si accende.

Quando è necessario rifornire immediatamente il serbatoio appare un messaggio di avviso che rimane visualizzato nel display. Inoltre lampeggia la spia  nell'indicatore del livello carburante ⇨ 115.

Economia carburante istantanea

Visualizza il consumo istantaneo di carburante.

Vita utile residua dell'olio motore

Indica una stima della durata utile dell'olio. Il numero in % corrisponde alla durata restante dell'olio corrente ⇨ 108.

Pressione pneumatici

Controlla la pressione di tutti e quattro i pneumatici durante la guida ⇨ 265.

Timer

Visualizzatore di livello base: avviare e fermare il timer con ✓. Per azzerare, tenere premuto ✓ quando il timer non è in funzione.

Visualizzatore Deluxe: Per avviare o fermare il timer, premere ✓ e nuovamente ✓. Per azzerare, premere ✓, selezionare **Ripristina** e confermare con ✓.

Memoria segnali stradali

Visualizza i segnali stradali rilevati per il tratto di strada in corso ⇨ 216.

Distanza veicolo che precede

Visualizza la distanza in secondi da un veicolo in movimento che precede ⇨ 198. Se il Cruise control adattivo è attivo questa pagina mostra invece l'impostazione della distanza anteriore.

Assistenza conducente

Visualizza lo stato di diversi sistemi di assistenza al conducente:

Cruise control adattivo ⇨ 187.

Allarme collisione anteriore ⇨ 195.

Ausilio al mantenimento di corsia
 ⇨ 221.

Livello AdBlue

Visualizza il livello del serbatoio AdBlue ⇨ 170.

Menù informazioni Eco,

- **Maggiori consumatori**
- **Trend risparmio**
- **Indice ecologico**

Su visualizzatori di livello alto, le pagine **Maggiori consumatori**, **Trend risparmio** e **Indice ecologico** sono visualizzate nel Menu Informazioni, vedi sopra.

Maggiori consumatori

L'elenco dei principali dispositivi accesi che implicano un consumo viene visualizzato in ordine decrescente. Viene indicato il potenziale di risparmio carburante.

In alcune condizioni sporadiche di guida, il motore azionerà automaticamente il lunotto termico per aumentare il carico del motore. In questo caso, il lunotto termico è indicato

come uno dei principali dispositivi elettrici, senza attivazione da parte del conducente.

Trend risparmio

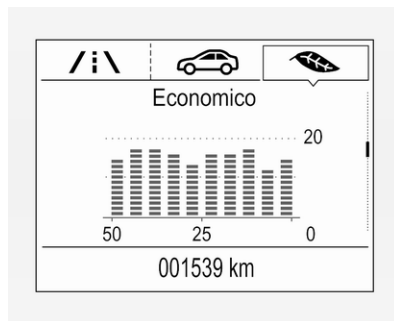

Visualizza lo sviluppo del consumo medio su una distanza di 50 km. I segmenti pieni visualizzano il consumo in tratti di 5 km e mostrano l'effetto della topografia o del comportamento di guida sul consumo del carburante.

Indice ecologico

Il consumo medio di carburante è indicato su una scala di risparmio. Per una guida economica adattate lo stile

di guida per mantenere l'indicatore nell'area verde. Più l'indicatore si sposta verso l'area rossa e più elevato è il consumo di carburante. Contemporaneamente viene indicato il valore di consumo medio.

A seconda della versione del veicolo, l'Indice Eco visualizza valori in riferimento alla pagina A/1 del contachilometri parziale o alla sessione di guida corrente. In quest'ultimo caso, l'indicatore si resetta la prossima volta che l'accensione viene inserita.

Menu Audio

Consente la navigazione musicale, la selezione dai preferiti o il cambio di sorgente audio.

Per ulteriori informazioni, consultare il manuale Infotainment.

Menu Telefono

Consente la gestione e l'esecuzione delle chiamate telefoniche, di scorrere i contatti o utilizzare la funzione vivavoce.

Per ulteriori informazioni, consultare il manuale Infotainment.

Menu Navigazione ▲

Abilita la guida dell'itinerario.

Per ulteriori informazioni, consultare il manuale Infotainment.

Menu informazioni veicolo, Opzioni o

L'elenco seguente contiene tutte le possibili pagine del menù Opzioni. Alcune potrebbero non essere disponibili per il particolare veicolo. In base al display alcune funzioni presentano simboli.

- **Unità**
- **Display**
- **Opzioni pagina info**
- **Opzioni pagina iniziale**
- **Contr. aut. vel. di croc. Adattivo**
- **Avviso velocità**
- **Carico pneumatici**
- **Indicatori**
- **Informazioni sul software**
- **Livello AdBlue**

Unità

Selezionare l'unità di misura del visualizzatore: sistema imperiale o metrico.

Display

Premere ► e selezionare la modalità Sport o Touring. La modalità Sport include più informazioni del veicolo, la modalità Tour include più informazioni sui supporti.

Quest'impostazione è disponibile solo con il display di livello alto.

Opzioni pagina info

È visualizzato un elenco di tutte le pagine nel menu Info, vedi sopra. Selezionare le pagine che si desidera visualizzare nel Menu Info. Le pagine selezionate hanno una . Le funzioni non visualizzabili hanno una casella vuota.

Opzioni pagina iniziale

Selezionare i valori da visualizzare nella pagina iniziale del Driver Information Center, ad es. velocità o autonomia di carburante.

Contr. aut. vel. di croc. Adattivo

Attiva o disattiva il Cruise control adattivo  187.

Avviso velocità

La pagina della Segnalazione velocità elevata consente di impostare una velocità da non superare.

È possibile impostare il limite di velocità solo se la Segnalazione velocità è abilitata. Quando la velocità è impostata, è possibile disattivare questa funzione premendo durante la visualizzazione di questa pagina. Se si supera il limite di velocità selezionato, è visualizzato un avviso con un cicalino.

Carico pneumatici

La categoria di pressione pneumatici secondo la pressione di gonfiaggio dei pneumatici attuale può essere selezionata  265.

Indicatori

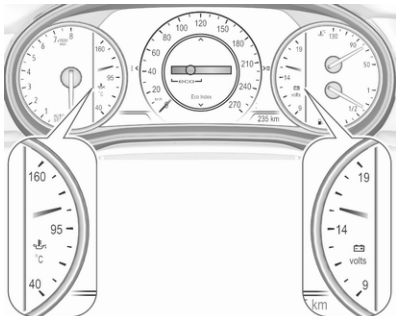

- **Temperatura olio**

Mostra la temperatura dell'olio motore in gradi Celsius.

- **Tensione batteria**

Visualizza la tensione della batteria veicolo. Durante il funzionamento del motore, la tensione varia tra 12 V e 15,5 V. Quando si utilizzano alti carichi elettrici, è possibile che la tensione scenda momentaneamente sotto i 12 V.

- **AdBlue**

Visualizza il livello del serbatoio AdBlue ⇨ 170.

- **IFE-AFE**

Visualizza il consumo di carburante istantaneo e quello medio.

- **Autonomia carburante**

Visualizza l'autonomia residua media in base al carburante presente nel serbatoio.

- **Pagina vuota**

Mostra un indicatore vuoto.

Informazioni sul software

Visualizza le informazioni sul software open source.

Visualizzatore Info

Il Visualizzatore Info si trova nel cruscotto accanto al quadro strumenti.

A seconda della configurazione, il veicolo è dotato di uno dei seguenti sistemi Infotainment:

- **Multimedia**
oppure
- **Multimedia Navi**
oppure
- **Multimedia Navi Pro**

Il Visualizzatore Info può indicare:

- temperatura esterna ⇨ 98
- sistema Infotainment, vedi descrizione del manuale Infotainment
- impostazioni del climatizzatore ⇨ 148
- videocamera posteriore ⇨ 214
- istruzioni del sistema di ausilio al parcheggio ⇨ 204
- navigatore, vedi descrizione del manuale Infotainment
- messaggi del sistema
- impostazioni per la personalizzazione del veicolo ⇨ 128

Multimedia Navi

Selezione di menu e impostazioni

Alle funzioni e alle impostazioni si accede dal visualizzatore.



Premere  per accendere il display.

Premere  per visualizzare la schermata iniziale.

Toccare l'icona richiesta del display menù.

Toccare la rispettiva icona per confermare la scelta.

Toccare  per ritornare al livello del menu immediatamente superiore.

Premere  per tornare alla pagina iniziale.

Per ulteriori informazioni, consultare il manuale Infotainment.

Personalizzazione del veicolo  128.

Multimedia / Multimedia Navi Pro

Selezione di menu e impostazioni

Ci sono tre opzioni per il funzionamento del display:

- mediante tasti sotto il display
- toccando lo schermo a sfioramento con il dito
- mediante riconoscimento del parlato

Funzionamento del tasto





Premere  per accendere il display.

Premere  per visualizzare la schermata iniziale.

Premere **BACK** per uscire dal menu senza cambiare un'impostazione.

Per ulteriori informazioni, consultare il manuale Infotainment.

Funzionamento del touchscreen

Il display deve essere azionato premendo . Toccare  per selezionare la pagina iniziale.

Toccare l'icona richiesta del display menù o selezionare una funzione.

Scorrere un elenco dei menu più lungo con il dito verso l'alto o verso il basso.

Confermare una funzione o selezione desiderata con un tocco.

Toccare  per uscire da un menu salvando le modifiche alle impostazioni.

Toccare l'icona  per uscire da un menu senza salvare le modifiche.

Toccare  per tornare alla pagina iniziale.

Per ulteriori informazioni, consultare il manuale Infotainment.

Riconoscimento del parlato

Per la descrizione consultare il manuale Infotainment.

Personalizzazione del veicolo ⇨ 128.

Messaggi del veicolo

I messaggi sono indicati nel Driver Information Center, in alcuni casi in concomitanza con un segnale acustico.



Sul display di livello medio premere **SET/CLR** sulla leva degli indicatori per confermare un messaggio.

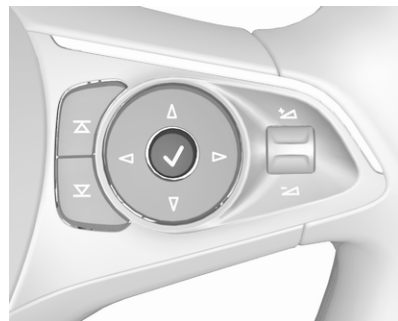

Sul display di livello alto premere **✓** sul volante per confermare un messaggio.

Messaggi di assistenza e del veicolo

I messaggi del veicolo sono visualizzati come testo. Seguire le istruzioni dei messaggi.

Messaggi nel Visualizzatore Info

Alcuni messaggi importanti potrebbero apparire inoltre nel Visualizzatore Info. Alcuni messaggi appaiono solo per pochi secondi.

Segnali acustici

Se si accendono contemporaneamente varie spie, viene messo un solo segnale acustico.

All'avvio del motore o durante la guida

Il segnale acustico per il mancato allacciamento delle cinture di sicurezza ha la priorità su qualunque altro segnale acustico.

- Se la cintura di sicurezza non è allacciata.
- Se alla partenza del veicolo vi è una portiera o il portellone posteriore aperto.
- Se viene superata una certa velocità con il freno di stazionamento azionato.
- Se il cruise control adattivo si disattiva automaticamente.
- Se ci si avvicina troppo ad un veicolo che precede.
- Se si supera una velocità programmata o un limite di velocità.

- Se compare un messaggio di segnalazione nel Driver Information Centre.
- Se la chiave elettronica non si trova nell'abitacolo.
- Se il sistema di ausilio al parcheggio rileva un oggetto.
- Se si effettua un cambio di corsia non intenzionale.
- Se il filtro di scarico ha raggiunto il massimo livello di riempimento.
- Se la funzione di sicurezza del portellone posteriore elettrico rileva ostacoli nell'area di movimento.

Quando il veicolo è parcheggiato e / o all'apertura della portiera del conducente

- Se le luci esterne sono accese.

Durante un Autostop

- Se viene aperta la portiera del conducente.
- Se non viene osservata una qualsiasi condizione che consenta l'Autostop.

Tensione della batteria

Quando la tensione della batteria del veicolo è troppo bassa, nel Driver Information Center viene visualizzato un messaggio.

1. Spegnerne eventuali utenze elettriche non strettamente necessarie per una guida sicura, ad es. riscaldamento dei sedili, lunotto termico o altre utenze che consumano molta elettricità.
2. Ricaricare la batteria del veicolo guidando l'auto per un periodo di tempo prolungato oppure con un caricabatterie.

Il messaggio scompare dopo che il motore è stato avviato per due volte senza una caduta di tensione.

Se la batteria del veicolo non può essere ricaricata, rivolgersi ad un'officina per eliminare la causa del guasto.

Personalizzazione del veicolo

Il comportamento del veicolo può essere personalizzato cambiando le impostazioni nel Visualizzatore Info.

Alcune delle impostazioni personalizzate per i vari conducenti possono essere memorizzate in ogni chiave del veicolo.

Impostazioni memorizzate ⇨ 25.

A seconda dell'equipaggiamento del veicolo e delle leggi vigenti nei singoli Paesi, alcune delle funzioni di seguito descritte potrebbero non essere disponibili.

Alcune funzioni sono visualizzate o attivate solo quando il motore è in funzione.

Impostazioni personali

Multimedia Navi

Premere , selezionare **Impostazioni** e quindi **Veicolo** sullo schermo a sfioramento.



Nei rispettivi sottomenu è possibile modificare le seguenti impostazioni:

Veicolo

- **Clima e qualità dell'aria**

Velocità massima ventola

automatica: Modifica il livello del flusso d'aria della cabina del climatizzatore nella modalità automatica.

Riscaldamento automatico dei sedili:

Attiva automaticamente il riscaldamento dei sedili.

Sbrinatori automatici: Aziona la deumidificazione del parabrezza selezionando automaticamente le impostazioni necessarie e il

climatizzatore in modalità automatica.

Sbrinatori posteriori

automatico: Attiva automaticamente il lunotto termico.

- **Sistemi di rilevazione / collisione**

Linee guida telecamera

posteriore: Attiva o disattiva le linee guida per la videocamera posteriore sul Visualizzatore Info.

Allarme collisione frontale: Attiva o disattiva l'allarme collisione anteriore.

Preparazione collisione

automatica: Attiva o disattiva la funzionalità del freno automatico del veicolo in caso di pericolo di collisione imminente. Si può selezionare se il sistema assumerà il controllo del freno, se avviserà solo con dei cicalini o se sarà completamente disattivato.

Sistema collisione anteriore:

Attiva e disattiva i segnali acustici o la funzionalità del freno automatico in caso di rischio di collisione imminente.

Rilevamento pedone anteriore:

Attiva e disattiva i segnali acustici o la funzionalità del freno automatico del sistema rilevamento dei pedoni.

Avviso di traffico posteriore:

Attiva o disattiva l'allerta in retromarcia.

Sistema di ausilio al parcheggio:

Attiva o disattiva i sensori del sistema di ausilio al parcheggio. L'attivazione è selezionabile con o senza collegamento di un rimorchio.

Avviso movimento traffico: Attiva o disattiva il promemoria di guida quando il cruise control adattativo mantiene il veicolo fermo.

Segnalazione angolo cieco laterale:

Attiva o disattiva l'avviso dell'angolo morto laterale.

- **Comfort e praticità**

Richiamo memoria automatico:

Riporta le impostazioni alle impostazioni memorizzate per la regolazione dei sedili elettrici.

Sedile lato guida, uscita

agevolata: Attiva/disattiva la

funzione di discesa agevolata dei sedili elettrici.

Volume cicalino: Regola il volume dei segnali acustici di avvertimento.

Specchietto inclinato per

retromarcia: Attiva o disattiva la funzione di ausilio al parcheggio degli specchietti esterni lato passeggero.

Specchietto pieghevole

automatico: Attiva o disattiva il ripiegamento degli specchietti retrovisori esterni comandato dal telecomando.

Personalizzazione del

conducente: Attiva o disattiva la funzione di personalizzazione.

Tergicristalli sensibili alla

pioggia: Attiva o disattiva il tergicristallo automatico con il sensore pioggia.

Passata automatica in

retromarcia: Attiva/disattiva l'accensione automatica del tergicristallo quando la retromarcia è inserita.

Ausilio partenza in salita esteso:

Passa dall'assistenza per le partenze in salita tradizionale all'assistenza per le partenze in salita a tenuta prolungata e viceversa

- **Illuminazione**

Luci posizione veicolo: Attiva o disattiva l'illuminazione all'entrata.

Luci in uscita: Attiva o disattiva e modifica la durata delle luci in uscita.

Guida a sinistra o a destra:

Cambia tra l'illuminazione per il traffico a destra o sinistra.

Fari autoadattativi: Cambia le impostazioni delle funzioni dei fari LED.

- **Portiere a chiusura elettrica**

Antiblocco portiera sbloccata:

Attiva o disattiva la funzione di bloccaggio delle portiere con una portiera aperta.

Blocco portiera automatico:

Attiva o disattiva la funzione di bloccaggio automatico delle portiere dopo essere partiti.

Blocco porta ritardato: Attiva o disattiva la funzione di bloccaggio ritardato delle portiere. Questa funzione ritarda la chiusura effettiva delle portiere fino a quando tutte le portiere sono state chiuse.

- **Blocco, sblocco, avvio remoti**

Feedback sblocco da telecomando

Attiva o disattiva i segnalatori di emergenza durante lo sbloccaggio.

Feedback blocco remoto:

Cambia il tipo di feedback fornito alla chiusura del veicolo.

Sblocco portiere da telecomando:

Modifica la configurazione per sbloccare solo la portiera del conducente o l'intero veicolo durante lo sbloccaggio.

Riblocco portiere sblocc. da telecomando:

Attiva o disattiva la funzione di ribloccaggio automatico dopo lo sbloccaggio senza apertura del veicolo.

Azionamento dei finestrini a distanza:

Attiva o disattiva il

funzionamento degli alzacristalli elettrici con la chiave elettronica.



Sbloccaggio passivo delle portiere: Modifica la configurazione per sbloccare solo la portiera del conducente o l'intero veicolo durante lo sbloccaggio.

Blocco portiera passivo: Attiva o disattiva la funzione di bloccaggio passivo. Questa funzione blocca automaticamente il veicolo dopo diversi secondi se tutte le portiere sono state chiuse e una chiave elettronica è stata rimossa dal veicolo.

Allarme telecomando lasciato nel veicolo: Attiva o disattiva il cicalino di avviso quando la chiave elettronica rimane nel veicolo.

Impostazioni personali

Multimedia / Multimedia Navi Pro

Premere , quindi selezionare l'icona .



Il menu **Impostazioni** contiene i seguenti sottomenu, selezionabili nella barra superiore:

- Sistema
- App
- Veicolo
- Personale

Sistema

Selezionare **Lingua (Language)** per aprire un elenco delle lingue disponibili per il Visualizzatore Info e il Driver Information Center. Selezionare la lingua desiderata.

App

Consultare il manuale Infotainment.

Veicolo

- **Clima e qualità dell'aria**

Velocità ventola automatica:

Modifica il livello del flusso d'aria della cabina del climatizzatore nella modalità automatica.

Riscaldamento automatico sedili:

Attiva automaticamente il riscaldamento dei sedili.

Sbrinamento automatico: Aziona la deumidificazione del parabrezza selezionando automaticamente le impostazioni necessarie e il climatizzatore in modalità automatica.

Sbrinamento posteriore

automatico: Attiva automaticamente il lunotto termico.

- **Sistemi collisione / rilevamento**

Sistema collisione frontale:

Disattiva completamente il sistema, attiva solo i segnali acustici o attiva i segnali acustici insieme alla funzionalità del freno automatico.

Rilevamento pedone anteriore:

Attiva solo i segnali acustici o attiva i segnali acustici insieme alla funzionalità del freno automatico o disattiva completamente il sistema.

Notifica partenza regolatore

adattivo: Attiva o disattiva il promemoria di guida quando il cruise control adattivo mantiene il veicolo fermo.

Avviso cambio di corsia: Attiva o disattiva l'avviso dell'angolo morto laterale.

Sistema di ausilio al parcheggio:

Attiva o disattiva i sensori del sistema di ausilio al parcheggio. L'attivazione è selezionabile con o senza collegamento di un rimorchio.

Avviso di traffico posteriore:

Attiva o disattiva l'allerta in retro-marcia.

- **Comfort e praticità**

Richiamo memoria automatico:

Riporta le impostazioni alle impostazioni memorizzate per la regolazione dei sedili elettrici.

Uscita agevolata sedile

conducente: Attiva/disattiva la funzione di discesa agevolata dei sedili elettrici.

Volume segnale acustico:

Regola il volume dei segnali acustici di avvertimento.

Controllo portell. post./portabag.

senza mani: Modifica le impostazioni della funzione senza mani del portellone posteriore elettrico.

Specchietto inclinato in

retromarcia: Modifica la funzione di ausilio al parcheggio degli specchietti esterni.

Chiusura specchietti automatica:

Attiva o disattiva il ripiegamento degli specchietti retrovisori esterni comandato dal telecomando.

Personalizzazione per

conducente: Attiva o disattiva la funzione di personalizzazione, a seconda di quale chiave si sta utilizzando.

Tergicistralli con sensore

pioggia: Attiva o disattiva il tergi-cristallo automatico con il sensore pioggia.

Tergicristalli automatici in

retromarcia: Attiva/disattiva l'accensione automatica del tergilu-notto quando la retromarcia è inserita.

Assistenza per le partenze in

salita estesa: Passa dall'assistenza per le partenze in salita tradizionale all'assistenza per le partenze in salita a tenuta prolungata e viceversa

- **Illuminazione**

Luci individuazione veicolo:

Attiva o disattiva l'illuminazione all'entrata.

Luci in uscita: Attiva o disattiva e modifica la durata delle luci in uscita.

Circolazione a sinistra o a

destra: Cambia tra l'illuminazione per il traffico a destra o sinistra.

Fari autoadattativi: Cambia le impostazioni dei fari LED.

- **Modalità blocco portiere**

Anti-chiusura con porta aperta:

Attiva o disattiva la funzione di bloccaggio delle portiere con una portiera aperta.

Blocco portiere automatico:

Attiva o disattiva la funzione di bloccaggio automatico delle portiere dopo essere partiti.

Blocco portiere ritardato:

Attiva o disattiva la funzione di bloccaggio ritardato delle portiere. Questa funzione ritarda la chiusura effettiva delle portiere fino a quando tutte le portiere sono state chiuse.

- **Blocco, sblocco e avviamento a distanza**

Feedback luminoso sblocco a

distanza: Attiva o disattiva i segnalatori di emergenza durante lo sbloccaggio.

Feedback blocco a distanza:

Cambia il tipo di feedback fornito alla chiusura del veicolo.

Sblocco portiere a distanza:

Modifica la configurazione per sbloccare solo la portiera del

conducente o l'intero veicolo durante lo sbloccaggio.

Blocca di nuovo le port. sblocc. a

dist.: Attiva o disattiva la funzione di ribloccaggio automatico dopo lo sbloccaggio senza apertura del veicolo.

Azionamento finestrini a

distanza: Attiva o disattiva il funzionamento degli alzacristalli elettrici con la chiave elettronica.

Sblocco portiere passivo: Modifica la configurazione per sbloccare solo la portiera del conducente o l'intero veicolo durante lo sbloccaggio.

Chiusura porte automatica:

Attiva o disattiva la funzione di bloccaggio passivo. Questa funzione blocca automaticamente il veicolo dopo diversi secondi se tutte le portiere sono state chiuse e una chiave elettronica è stata rimossa dal veicolo.

Avviso telecomando lasciato nel

veicolo: Attiva o disattiva il cicalino di avviso quando la chiave elettronica rimane nel veicolo.

Personale

Consultare il manuale Infotainment.

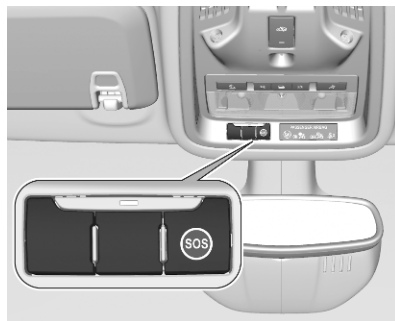
Servizio telematico**Chiamata di emergenza****Funzione chiamata di emergenza**

Nei veicoli dotati della funzione chiamata di emergenza, un pulsante **SOS** rosso è situato nella console superiore.

La funzione chiamata di emergenza stabilisce una connessione con il centro di raccolta delle chiamate di emergenza (PSAP) più vicino. Il PSAP riceve una quantità minima di dati, comprese le informazioni sul veicolo e sulla posizione.

Avviso

Potrebbe non essere possibile stabilire una chiamata di emergenza in zone senza sufficiente capacità di rete, o per danni all'apparato in caso di incidente.

Notifica automatica degli incidenti

In caso di incidente con attivazione dell'airbag, viene stabilita una chiamata automatica di emergenza e una notifica automatica viene trasmessa al centro di raccolta delle chiamate di emergenza più vicino.

Assistenza in caso di emergenza

In caso di emergenza, è anche possibile effettuare manualmente una chiamata di emergenza premendo il pulsante rosso **SOS** per più di due secondi. Il LED lampeggia per confermare la connessione con il PSAP più vicino. Il LED si illumina in modo fisso finché la chiamata è attiva.

Premendo immediatamente una seconda volta il tasto **SOS**, la chiamata si interrompe. Il LED si spegne.

Illuminazione

Luci esterne	134
Interruttore dei fari	134
Controllo automatico dei fari	135
Assistente all'uso degli abbaglianti	135
Abbaglianti	137
Avvisatore ottico	137
Regolazione della profondità delle luci	137
Uso dei fari all'estero	138
Luci diurne	138
Fari LED	138
Segnalatori di emergenza	140
Indicatori di direzione	140
Fendinebbia	141
Retronebbia	141
Luci di parcheggio	142
Luci di retromarcia	142
Coprifari appannati	142
Luci interne	142
Controllo delle luci del quadro strumenti	142
Luci di lettura	143
Luci nelle alette parasole	143

Caratteristiche dell'illuminazione	144
Illuminazione della consolle centrale	144
Illuminazione all'entrata	144
Luci in uscita	144
Dispositivo salvacarica della batteria	145

Luci esterne

Interruttore dei fari



Ruotare l'interruttore dei fari:

- AUTO** : il controllo automatico dei fari commuta automaticamente da luci diurne a fari e viceversa
- ☞☞ : luci di posizione
- ☞D : fari

Quando l'accensione viene inserita, il controllo automatico dei fari è attivo.

Spia ☞☞ ☞ 116.

Luci posteriori

Le luci posteriori si accendono assieme agli anabbaglianti/abbaglianti e alle luci di posizione.

Controllo automatico dei fari



Quando la funzione di comando automatico dei fari è attivata e il motore è in funzione, il sistema passa dalle luci diurne all'accensione dei fari automaticamente, a seconda delle condizioni della luminosità esterna e delle informazioni fornite dal sistema del sensore pioggia.

Luci diurne ⇨ 138.

Attivazione automatica dei fari

In condizioni di scarsa luminosità, i fari si attivano.

Inoltre, i fari si accendono se i tergicristalli sono attivati per diverse passate.

Fari LED ⇨ 138.

Rilevamento tunnel

Quando si entra in un tunnel i fari si accendono immediatamente.

Assistente all'uso degli abbaglianti

La videocamera del parabrezza rileva le luci di veicoli che precedono o incrociano la vettura. Una volta attivato, l'assistente all'uso degli abbaglianti resta attivo e accende/spegne automaticamente. Al successivo inserimento dell'accensione l'ultima impostazione dell'assistenza all'uso degli abbaglianti sarà ancora attiva.

Effettua automaticamente la commutazione agli anabbaglianti se:

- Si guida in aree urbane.
- C'è nebbia o nevicata.
- I fendinebbia sono azionati.

Se non vengono rilevate limitazioni, il sistema commuta nuovamente sugli abbaglianti.

Questa funzione consente agli abbaglianti di fungere da luce di guida principale durante la notte.



Ogni LED a destra o sinistra si aziona o spegne a seconda delle particolari condizioni di traffico. Questo consente la migliore distribuzione della luce senza abbagliare altri utenti della strada.

Gli abbaglianti si attivano automaticamente ad una velocità superiore a 50 km/ora. Gli abbaglianti si spengono ad una velocità inferiore a 35 km/ora, ma l'assistente all'uso degli abbaglianti resta attivo.

Modalità autostrada

L'assistenza all'uso degli abbaglianti include una modalità speciale per autostrada. Quando si guida ad una velocità superiore a 105 km/ora in autostrada per un determinato periodo di tempo, il fascio di luce si rimpicciolisce per evitare di abbagliare i veicoli provenienti in senso opposto.

Attivazione Leva dell'indicatore con tasto

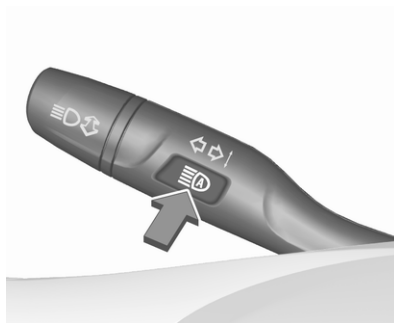

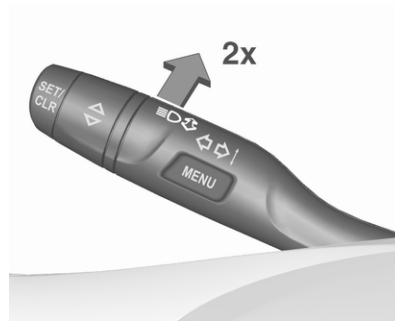

Azionare l'assistente all'uso degli abbaglianti premendo .

Leva dell'indicatore con o senza tasto MENU



Azionare l'assistente all'uso degli abbaglianti spingendo la leva degli indicatori di direzione due volte.

La spia verde  si accende in modalità fissa quando la funzione di assistenza all'uso degli abbaglianti è attivata, mentre la spia blu  si accende quando gli abbaglianti sono accesi.

Spia   116,   116.

Disattivazione

Leva dell'indicatore con o senza tasto MENU

Se l'assistente all'uso degli abbaglianti è attivo e gli abbaglianti accesi, tirare una volta la leva per disattivare l'assistente all'uso degli abbaglianti.

Se l'assistente all'uso degli abbaglianti è attivo e gli abbaglianti spenti, spingere due volte la leva per disattivare l'assistente all'uso degli abbaglianti.

Spingendo la leva dell'indicatore per attivare gli abbaglianti manuali si disattiverà anche l'assistente all'uso degli abbaglianti.

Leva dell'indicatore con tasto

Se l'assistente all'uso degli abbaglianti è attivo e gli abbaglianti accesi, premere  una volta o tirare una volta la leva dell'indicatore per disattivare l'assistente all'uso degli abbaglianti.

Se l'assistente all'uso degli abbaglianti è attivo e gli abbaglianti spenti, premere  una volta per disattivare l'assistente all'uso degli abbaglianti.

Spingendo la leva dell'indicatore per attivare gli abbaglianti manuali si disattiverà anche l'assistente all'uso degli abbaglianti.

Abbaglianti

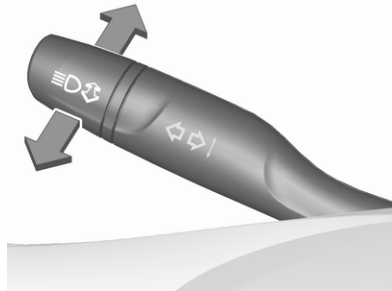

Spingere la leva per passare da anabbaglianti ad abbaglianti.

Tirare la leva per disattivare gli abbaglianti.

Assistenza all'uso degli abbaglianti  135.

Avvisatore ottico

Per usare gli abbaglianti come avvisatore ottico, tirare la leva.

Tirando la leva si disattivano gli abbaglianti.

Fari LED  138.

Regolazione della profondità delle luci

Regolazione manuale della profondità delle luci

La profondità delle luci si può regolare manualmente se il veicolo è dotato di fari alogeni. I fari a LED si regolano automaticamente.

Regolazione automatica dinamica della profondità dei fari  138.



Per regolare la profondità delle luci in base al carico del veicolo e non abbagliare i conducenti dei veicoli in avvicinamento: ruotare la manopola  nella posizione desiderata.

- 0 : Sedili anteriori occupati
- 1 : Tutti i sedili occupati
- 2 : Tutti i sedili occupati e vano di carico impegnato
- 3 : Sedile conducente occupato e vano di carico riempito

Uso dei fari all'estero

Quando si guida in Paesi nei quali il traffico procede sulla corsia opposta della strada, si dovrà procedere come segue per le diverse versioni di fari:

Veicoli con fari alogeni

I fari non devono essere regolati.

Veicoli con fari LED

Rivolgersi ad un'officina per regolare i fari.

Veicoli con fari LED Matrix

I fari possono essere impostati per la guida sul lato opposto della strada nel menù di personalizzazione del veicolo mediante il Visualizzatore Info.



Selezionare l'impostazione desiderata in **Impostaz.**  **Veicolo**.

Display informativo  124.

Personalizzazione del veicolo  128.

Ogni volta che il quadro è acceso,  lampeggia per circa 4 secondi come promemoria.

Per disattivare, utilizzare la stessa procedura in modo analogo a come descritto sopra. La spia  non lampeggerà se la funzione è disattivata.

Spia   116.

Luci diurne

Le luci diurne aumentano la visibilità del veicolo durante il giorno.

Si accendono automaticamente durante il giorno quando il motore è in funzione.

Il sistema commuta da luci diurne a fari in modo automatico, in base alle condizioni di luce.

Controllo automatico dei fari  135.

Fari LED

I fari LED e LED Matrix per anabbaglianti ed abbaglianti garantiscono una migliore visibilità in tutte le condizioni.

I fari LED Matrix contengono inoltre diversi LED speciali in ogni faro consentendo il controllo di diversi programmi d'illuminazione.

La distribuzione e l'intensità della luce variano a seconda delle condizioni d'illuminazione, del tipo di fondo stradale e di situazione di guida. Il veicolo adatta i fari automaticamente alla situazione per consentire prestazioni d'illuminazione ottimali per il conducente. Alcune funzioni dei fari LED possono essere disattivate o attivate nel menù di personalizzazione del veicolo. Selezionare l'impostazione pertinente in **Impostaz.**, ➔ **Veicolo** nel Visualizzatore Info.

Personalizzazione del veicolo ⇨ 128.

Le seguenti funzioni d'illuminazione sono disponibili con l'interruttore dei fari in posizione **AUTO** o **ⓂD**.

Illuminazione cittadina



Attivata automaticamente ad una velocità superiore a 55 km/ora e in situazioni con illuminazione ambien-

tale esterna. La luce è ampia e simmetrica. Una conformazione speciale del fascio luminoso è stata ideata per evitare l'abbagliamento di altri utenti della strada.

Illuminazione di zone periferiche



Attivata automaticamente ad una velocità superiore a 55 km/ora quando si guida in zone rurali. L'illuminazione della carreggiata che si sta percorrendo e del bordo stradale sono migliorate. I veicoli che precedono e provenienti in senso opposto alla direzione di marcia non vengono abbagliati.

Illuminazione in curva



LED speciali, basati su angolo di sterzata e velocità, vengono azionati in aggiunta per migliorare l'illuminazione nelle curve. Questa funzione è attivata a velocità da 40 km/ora a 70 km/ora e reagisce all'angolo di sterzata.

Luce di svolta



In curva, in base all'angolo di sterzata e alla luce degli indicatori di direzione, vengono azionati dei particolari LED che illuminano la direzione di marcia. Si attiva fino ad una velocità massima di 40 km/ora.

Funzione di parcheggio in retromarcia

Per agevolare l'orientamento del conducente durante il parcheggio, sia le luci di svolta che di retromarcia si illuminano quando i fari sono accesi e la retromarcia inserita. Questi restano accesi per un breve periodo dopo aver disinserito la retromarcia o quando si viaggia ad una velocità superiore a 7 km/ora in marcia avanti.

Regolazione automatica della profondità dei fari

Per impedire l'abbagliamento dei veicoli provenienti dalla direzione opposta, la regolazione della profondità dei fari viene attivata automaticamente in base all'inclinazione misurata dall'asse anteriore e posteriore, all'accelerazione o alla decelerazione e alla velocità del veicolo.

Uso dei fari all'estero

⇨ 138.

Guasto nell'impianto fari LED

Quando il sistema rileva un guasto nell'impianto fari LED, seleziona una posizione preimpostata per evitare l'abbagliamento dei veicoli che provengono in senso opposto. Un messaggio di avvertimento viene visualizzato nel Driver Information Centre.

Segnalatori di emergenza

Azionato premendo .



Le figure mostrano differenti versioni.

In caso di incidente con attivazione degli airbag, si accendono automaticamente i segnalatori di emergenza.

Indicatori di direzione

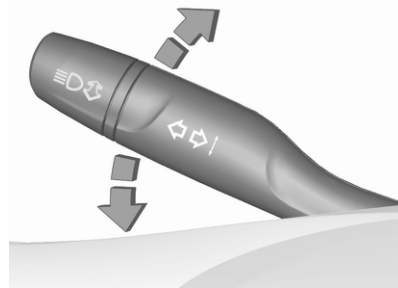

verso l'alto : indicatore di direzione destro
verso il basso : indicatore di direzione sinistro

Muovendo la leva si può avvertire un punto di resistenza.

Una volta mossa la leva oltre il punto di resistenza, gli indicatori lampeggiano ininterrottamente. Gli indicatori

smettono di lampeggiare quando si gira il volante nella direzione opposta o si muove la leva in posizione neutrale.

Per far lampeggiare gli indicatori provvisoriamente, mantenere la leva nella posizione appena precedente al punto di resistenza. Gli indicatori di direzione lampeggeranno finché non verrà rilasciata la leva.

Per attivare tre lampeggi consecutivi, toccare brevemente la leva senza farle oltrepassare il punto di resistenza.

Con un rimorchio collegato, l'indicatore di direzione lampeggia sei volte e la frequenza del segnale cambia.

Fendinebbia



Azionato premendo ☞D.

Interruttore dei fari in posizione **AUTO**: accendendo i fendinebbia si accenderanno automaticamente anche i fari.

Retronebbia



Azionato premendo ☞☞.

Interruttore dei fari in posizione **AUTO**: accendendo il retronebbia si accenderanno automaticamente anche i fari.

Interruttore dei fari in posizione ☞☞: i retronebbia possono essere accesi solo con i fendinebbia.

I fendinebbia posteriori del veicolo si disattivano quando si traina un rimorchio o una spina viene inserita nella presa, ad es. quando si utilizza un portabiciclette.

Luci di parcheggio

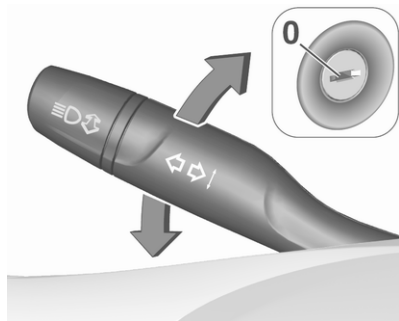

Quando il veicolo è parcheggiato, è possibile accendere le luci di parcheggio su un lato del veicolo:

1. Disinserire l'accensione.
2. Portare la leva degli indicatori di direzione del tutto verso l'alto (luci di parcheggio di destra) o verso il basso (luci di parcheggio di sinistra).

L'azione è confermata da un segnale acustico e dalla spia dell'indicatore di direzione.

Luci di retromarcia

La luce di retromarcia si accende quando, con l'accensione inserita, si innesta la retromarcia.

Coprifari appannati

Il lato interno dell'alloggiamento dei fari si può appannare rapidamente in condizioni di clima umido e freddo, forte pioggia o dopo il lavaggio. L'appannamento sparisce rapidamente da solo, ma può essere agevolato accendendo i fari.

Luci interne

Controllo delle luci del quadro strumenti



La luminosità delle luci seguenti può essere regolata in posizione **AUTO** quando il sensore luce rileva condizioni di luce notturna, o in posizione $\Rightarrow \Leftarrow$ o $\Leftarrow \Rightarrow$.

- illuminazione del quadro strumenti
- Display informativo
- interruttori e comandi illuminati

Ruotare l'interruttore rotante  e tenerlo in questa posizione fino al raggiungimento della luminosità desiderata.

Luci interne



Entrando e uscendo dal veicolo, le luci di cortesia anteriori e posteriori si accendono automaticamente e si spengono dopo un certo intervallo di tempo.

Avviso

In caso di incidente con attivazione degli airbag, le luci di cortesia si accendono automaticamente.

Luce di cortesia anteriore





 : accensione e spegnimento automatico
 premere  : on
 premere  : off

Luci di cortesia posteriori

Si accendono insieme alla luce di cortesia anteriore.

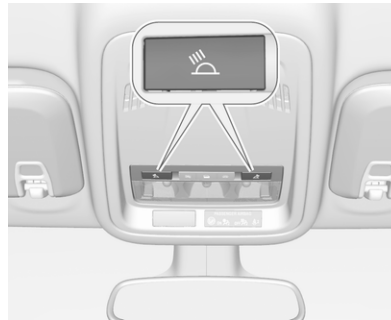
Luci di lettura



Azionato premendo  e  nelle luci di cortesia.

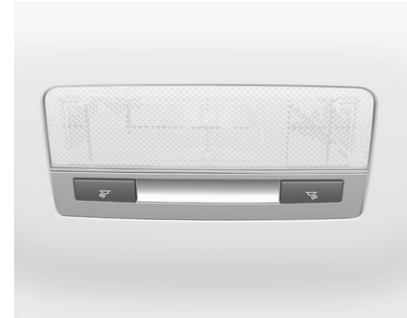

Luci nelle alette parasole

Si accendono al sollevamento del coperchio.

Caratteristiche dell'illuminazione

Illuminazione della consolle centrale

Il faretto integrato nell'illuminazione interna si accende all'accensione dei fari.

Illuminazione all'entrata

Illuminazione di cortesia

Le seguenti luci si accendono per un breve periodo sbloccando le portiere del veicolo con il telecomando:

- fari
- luci posteriori
- luci della targa
- illuminazione del quadro strumenti
- luci interne

Alcune funzioni sono attivabili solo al buio per agevolare la localizzazione del veicolo.

L'illuminazione si disattiva immediatamente inserendo l'accensione.

Partenza ⇨ 17.

Questa funzione è attivabile o disattivabile nella personalizzazione del veicolo.

Selezionare l'impostazione pertinente in **Impostaz.**, ➔ **Veicolo** nel Visualizzatore Info.

Display informativo ⇨ 124.

Personalizzazione del veicolo ⇨ 128.

Le impostazioni possono essere memorizzate per la chiave in uso ⇨ 25.

All'apertura della portiera del conducente si accendono anche le seguenti luci:

- illuminazione di alcuni interruttori
- Driver Information Centre
- luci delle tasche delle portiere

Luci in uscita

Estraendo la chiave dall'interruttore di accensione si accendono le seguenti luci:

- luci interne
- illuminazione del quadro strumenti

Si disattivano automaticamente dopo un determinato intervallo di tempo. Questa funzione è operativa solo al buio.

Illuminazione esterna

I fari, le luci posteriori e le luci della targa illuminano la zona circostante il veicolo per un periodo di tempo regolabile dopo essere usciti dal veicolo.

Attivazione Fari alogeni

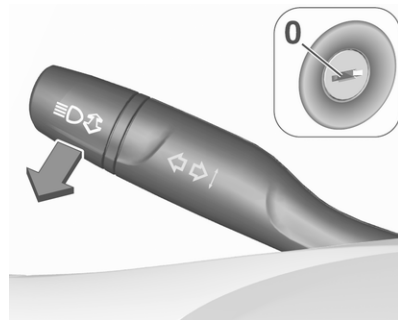

1. Disinserire l'accensione.
2. Rimuovere la chiave d'accensione.

3. Apertura della portiera del conducente.
4. Tirare la leva degli indicatori di direzione.
5. Chiudere la portiera del conducente.

Se la portiera del conducente non viene chiusa, le luci si spengono dopo 2 minuti.

Le luci in uscita si spengono immediatamente se si tira la leva degli indicatori di direzione mentre la portiera del conducente è aperta.

fari LED

L'illuminazione esterna viene attivata quando il motore è spento e la portiera del guidatore viene aperta.

Questa funzione è attivabile o disattivabile nella personalizzazione del veicolo.

Selezionare l'impostazione pertinente in **Impostaz.**, ➔ **Veicolo** nel Visualizzatore Info.

Display informativo ➔ 124.

Personalizzazione del veicolo ➔ 128.

Le impostazioni possono essere memorizzate per la chiave in uso ➔ 25.

Dispositivo salvacarica della batteria

Funzione dello stato di carica della batteria del veicolo

La funzione garantisce la massima durata della batteria del veicolo mediante un generatore con presa di corrente controllabile e distribuzione ottimizzata della corrente.

Per impedire che la batteria del veicolo si scarichi durante la guida, il funzionamento dei seguenti sistemi viene automaticamente ridotto in due fasi e quindi disinserito:

- riscaldatore ausiliario
- lunotto termico e specchietti riscaldati
- volante riscaldato
- specchietti riscaldati
- sedili riscaldati
- ventola

Durante la seconda fase, un messaggio di conferma dell'attivazione del dispositivo salvacarica della batteria del veicolo viene visualizzato nel Driver Information Centre.

Disinserimento delle luci elettriche

Per impedire che la batteria del veicolo si scarichi quando l'accensione è disinserita, alcune luci interne si spengono automaticamente dopo alcuni minuti.

Climatizzatore

Sistemi di climatizzazione	146
Sistema di climatizzazione	146
Sistema di climatizzazione elettronico	148
Riscaldatore ausiliario	154
Bocchette di ventilazione	154
Bocchette di ventilazione orientabili	154
Bocchette di ventilazione fisse	155
Manutenzione	155
Presenza dell'aria	155
Funzionamento regolare del climatizzatore	156



Sistemi di climatizzazione



Sistema di climatizzazione



La figura mostra le funzioni che potrebbero non essere disponibili sul proprio particolare veicolo.

Comandi per:

- Velocità della ventola 
- Temperatura
- Distribuzione dell'aria 
- Climatizzatore **A/C**
- Sbrinamento e disappannamento 

- Ricircolo dell'aria 
- Lunotto e specchietti retrovisori esterni termici 
- Sedili riscaldati 

Lunotto termico  ⇨ 46.

Specchietti retrovisori esterni termici  ⇨ 43.

Sedili riscaldati  ⇨ 58.

Sedili ventilati  ⇨ 58.

Volante riscaldato  ⇨ 95.

Raffreddamento A/C



Premere **A/C** per inserire il raffreddamento. L'attivazione è indicata dal LED sul pulsante. Il raffreddamento

funziona solamente con il motore acceso e la ventola del climatizzatore inserita.

Premere il pulsante **A/C** per disinnescare il raffreddamento.

Il climatizzatore raffredda e deumidifica (asciuga) non appena la temperatura esterna è poco al di sopra del punto di congelamento. Ciò può provocare la formazione di condensa, con conseguente caduta di gocce da sotto il veicolo.

Se non servono né il raffreddamento, né la deumidificazione, spegnere il sistema di raffreddamento per risparmiare carburante.

L'attivazione del raffreddamento potrebbe impedire gli Autostop.

Sistema Start-stop ⇨ 163.

Sistema di ricircolo dell'aria



Premere  per attivare la modalità di ricircolo dell'aria, indicata da LED.

Premere di nuovo  per disattivare il ricircolo dell'aria.

Avvertenza

In modalità di ricircolo, lo scambio d'aria con l'esterno risulta ridotto. Utilizzando tale modalità senza allo stesso tempo raffreddare l'aria, l'umidità nell'abitacolo aumenta, facendo appannare i finestrini internamente. Inoltre la



qualità dell'aria nell'abitacolo si deteriora, e potrebbe provocare sonnolenza agli occupanti.

In condizioni ambientali calde e umide, il parabrezza potrebbe appannarsi esternamente quando dell'aria fredda venga indirizzata verso di esso. Se il parabrezza si appanna esternamente, azionare il tergilavavetro e disattivare .

Raffreddamento massimo





Aprire brevemente i finestrini, in modo da disperdere rapidamente l'aria calda.



- Attivare il raffreddamento **A/C**.
- Premere  per attivare il sistema di ricircolo dell'aria.
- Premere  per la distribuzione dell'aria.
- Impostare il comando della temperatura al livello più freddo.
- Regolare la velocità della ventola al livello massimo.
- Aprire tutte le bocchette dell'aria.



Sbrinamento e disappannamento dei cristalli





- Premere : la distribuzione dell'aria viene indirizzata verso il parabrezza.
- Regolare la velocità della ventola al livello massimo.
- Impostare il comando della temperatura al livello più caldo.
- Inserire il lunotto termico .
- Aprire opportunamente le bocchette laterali dell'aria e orientarle verso i finestrini delle portiere.

Avviso

Se  viene premuto mentre il motore è acceso, verrà impedito un Autostop fino a quando il pulsante  non viene premuto di nuovo.

Se si preme  con la ventola azionata e il motore in funzione, un Autostop verrà impedito fino a quando  non venga premuto nuovamente o fino a quando la ventola non venga disattivata.

Se viene premuto il pulsante  mentre il motore è acceso in Autostop, il motore si riavvierà automaticamente.

Se viene premuto  con la ventola azionata mentre il motore è acceso in Autostop, il motore si riavvierà automaticamente.

Sistema Start-stop  163.

Sistema di climatizzazione elettronico











Il climatizzatore a due zone consente di impostare temperature differenti per il lato guida e il lato passeggero anteriore.

In modalità automatica la temperatura, la velocità della ventola e la distribuzione dell'aria sono regolate automaticamente.



La figura mostra le funzioni che potrebbero non essere disponibili sul proprio particolare veicolo.

Comandi per:

- Manopola girevole per la temperatura sul lato guida
- Manopola girevole per la temperatura sul lato passeggero
- Climatizzazione **ON/OFF**
- Parabrezza riscaldato 
- Climatizzatore **A/C**
- Ricircolo dell'aria manuale 
- Distribuzione dell'aria 
- Sbrinatorio e disappannamento 
- Lunotto e specchietti retrovisori esterni termici 
- Sincronizzazione della temperatura bizona **SYNC**
- Sedili riscaldati 
- Velocità della ventola: aumento  e diminuzione 
- Sedili ventilati 
- Riscaldamento volante 
- Modalità automatica **AUTO**

Lunotto termico  ↗ 46.

Specchietti retrovisori esterni termici  ↗ 43.

Sedili riscaldati  ↗ 58.

Sedili ventilati  ↗ 58.

Volante riscaldato  ↗ 95.

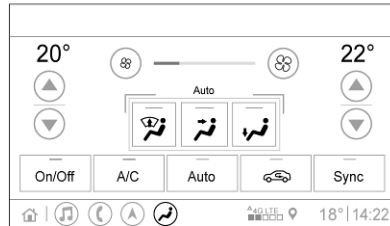

Ogni modifica delle impostazioni viene mostrata per alcuni secondi sul Visualizzatore Info.

Il sistema di climatizzazione elettronico è pienamente operativo solo quando il motore è in funzione.

Modalità automatica AUTO



Impostazioni di base del controllo automatico per il massimo del comfort:

- Premere **AUTO**, la distribuzione dell'aria e la velocità della ventola vengono regolate automaticamente.
- Aprire tutte le bocchette dell'aria per ottimizzare la distribuzione dell'aria in modalità automatica.

- Premere **A/C** per azionare il raffreddamento e il disappannamento ideali. Il LED del pulsante si illumina per indicare l'attivazione.
- Impostare la temperatura pre-selezionata per il lato guida e il lato passeggero anteriore mediante la manopola sinistra e destra. Si consiglia una temperatura di 22 °C.

La regolazione della velocità della ventola nella modalità automatica può essere modificata nel menù Impostazioni.

Personalizzazione del veicolo ⇨ 128.

Preselezione della temperatura



Impostare le temperature al valore desiderato. La manopola sul lato passeggero varia la temperatura per quel lato. La manopola sul lato del conducente cambia la temperatura per quel lato o per entrambi i lati a seconda dell'attivazione della sincronizzazione **SYNC**.

La temperatura selezionata è indicata nel display della manopola.

Se è impostata la temperatura minima **Lo**, il sistema di controllo del climatizzatore funziona al raffreddamento massimo, se **A/C** è azionato.

Se viene impostata la temperatura massima **Hi**, il sistema di controllo del climatizzatore attiva il riscaldamento massimo.

Avviso

Se **A/C** non è azionato, la riduzione della temperatura impostata della cabina può causare il riavviamento del motore da un arresto automatico (Autostop) o impedire un arresto automatico.

Sistema Start-stop ⇨ 163.



Sincronizzazione della temperatura bizona SYNC



Premere **SYNC** per collegare l'impostazione della temperatura lato passeggero al lato conducente. Il LED del pulsante si illumina per indicare l'attivazione.

Quando le impostazioni del lato passeggero vengono regolate, la sincronizzazione viene disattivata e il LED si spegne.

Sbrinatorio e disappannamento dei cristalli







- Premere . Il LED del pulsante si illumina per indicare l'attivazione.
- La temperatura e la ripartizione dell'aria vengono impostate automaticamente e la ventola funziona ad alta velocità.
- Inserire il lunotto termico .

- Commutare su parabrezza riscaldato , se presente.
- Per tornare alla modalità precedente: premere  per tornare alla modalità automatica: premere **AUTO**.

Le impostazioni del riscaldamento automatico dei finestrini posteriori può essere modificata nel menù Impostazioni nel Visualizzatore Info. Personalizzazione del veicolo ⇨ 128.

Avviso

Se  viene premuto mentre il motore è acceso, verrà impedito un Autostop fino a quando il pulsante  non viene premuto di nuovo.

Se si preme  con la ventola azionata e il motore in funzione, un Autostop verrà impedito fino a quando  non venga premuto nuovamente o fino a quando la ventola non venga disattivata.

Se viene premuto il pulsante  mentre il motore è acceso in Autostop, il motore si riavvierà automaticamente.

Se viene premuto  con la ventola azionata mentre il motore è acceso in Autostop, il motore si riavvierà automaticamente.

Sistema Start-stop ⇨ 163.

Disattivazione o attivazione del sistema di controllo del climatizzatore ON/OFF





La modalità di raffreddamento, ventola è automatica e disattivabile premendo **ON/OFF**. Quando il sistema è disattivato, il LED del pulsante **ON/OFF** è spento.

Attivare premendo di nuovo **ON/OFF**, **A/C** o **AUTO**. Il LED del pulsante si illumina per indicare l'attivazione.

Versione con parabrezza riscaldato



Se il veicolo è equipaggiato con il parabrezza riscaldato, il pulsante **ON/OFF** è sostituito dal pulsante .



Il sistema di controllo del climatizzatore viene spento mediante  a sinistra. Accendere premendo  a destra.

Impostazioni manuali

Le impostazioni del sistema di climatizzazione possono essere modificate attivando i pulsanti e le manopole come descritto di seguito. Modificando un'impostazione si disattiva la modalità automatica.

Velocità della ventola



Premere il  a sinistra per diminuire la velocità della ventola o  a destra per aumentarla. La velocità della ventola è indicata dal numero di LED nel pulsante.

Premendo a lungo  a sinistra: la ventola e il raffreddamento si disattivano.



Premendo a lungo  a destra: la ventola si attiva alla velocità massima.

Per tornare alla modalità automatica: Premere **AUTO**.

Distribuzione dell'aria



Premere il pulsante appropriato per la regolazione desiderata. Il LED del pulsante si illumina per indicare l'attivazione.

-  : al parabrezza e ai finestrini anteriori (il climatizzatore è attivato in sottofondo per aiutare a impedire l'appannamento dei finestrini)
-  : zona testa e sedili posteriori con le bocchette di ventilazione orientabili
-  : zona piedi anteriore, posteriore e parabrezza

Sono possibili tutte le combinazioni. Ritorno alla distribuzione automatica dell'aria: premere **AUTO**.

Raffreddamento A/C



Premere **A/C** per inserire il raffreddamento. Il LED del pulsante si illumina per indicare l'attivazione. Il raffreddamento funziona solamente con il motore acceso e la ventola del climatizzatore inserita.

Premere il pulsante **A/C** per disinserire il raffreddamento.

Il climatizzatore raffredda e deumidifica (asciuga) quando la temperatura esterna è superiore a un dato livello. Ciò può provocare la formazione di condensa, con conseguente caduta di gocce da sotto il veicolo.

Se non servono né il raffreddamento, né la deumidificazione, spegnere il sistema di raffreddamento per risparmiare carburante.

Quando viene spento il sistema di raffreddamento, il sistema di climatizzazione non richiederà nessun avviamento del motore durante un Auto-stop. Eccezione: l'impianto di sbrinamento è attivato e una temperatura esterna superiore a 0 °C richiede un riavviamento.

Sistema Start-stop ⇨ 163.

Il display indicherà **A/C ON** quando il raffreddamento è attivato o **A/C OFF** quando è disattivato.

Ricircolo dell'aria manuale



Premere  per attivare il ricircolo dell'aria. Il LED del pulsante si illumina per indicare l'attivazione.

Premere di nuovo  per disattivare la modalità di ricircolo.

Avvertenza

In modalità di ricircolo, lo scambio d'aria con l'esterno risulta ridotto. Utilizzando tale modalità senza

allo stesso tempo raffreddare l'aria, l'umidità nell'abitacolo aumenta, facendo appannare i finestrini internamente. Inoltre la qualità dell'aria nell'abitacolo si deteriora, e potrebbe provocare sonnolenza agli occupanti.

In condizioni ambientali calde e umide, il parabrezza potrebbe appannarsi esternamente quando dell'aria fredda venga indirizzata verso di esso. Se il parabrezza si appanna dall'esterno, attivare il tergicristallo e disattivare .

Ricircolo dell'aria automatico

Un sensore dell'umidità dell'aria passa automaticamente all'aria esterna se l'umidità dell'aria interna è eccessiva.

Impostazioni di base

Alcune impostazioni possono essere modificate nel menù Impostazioni del Visualizzatore Info.

Personalizzazione del veicolo ⇨ 128.

Riscaldatore ausiliario

Riscaldatore dell'aria

Quickheat è un sistema di riscaldamento elettrico ausiliario per l'aria che è in grado di riscaldare più rapidamente l'abitacolo.

Bocchette di ventilazione

Bocchette di ventilazione orientabili

Con la funzione di raffreddamento attiva, almeno una bocchetta di ventilazione deve essere aperta.

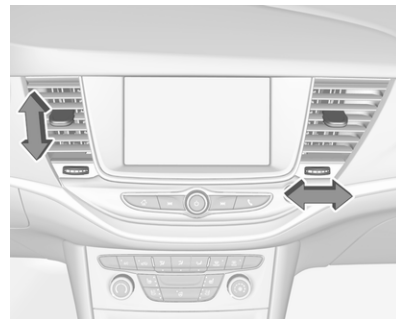

Per aprire la bocchetta, ruotare la manopola di regolazione verso il simbolo di maggiori dimensioni . Regolare la quantità di aria all'uscita della bocchetta ruotando la manopola di regolazione.

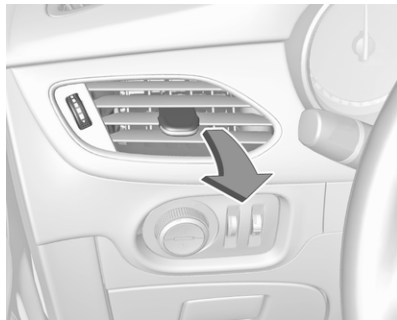

Regolare la direzione del flusso d'aria modificando l'inclinazione orizzontale e verticale delle alette della bocchetta.

Per chiudere la bocchetta, ruotare la manopola di regolazione verso il simbolo di minori dimensioni ■.

⚠ Avvertenza

Non applicare oggetti alle alette delle bocchette dell'aria. C'è il rischio di danni e lesioni in caso di incidente.

Bocchette di ventilazione fisse

Altre bocchette di ventilazione si trovano sotto il parabrezza e i finestrini e nei vani piedi.

Manutenzione

Preso dell'aria

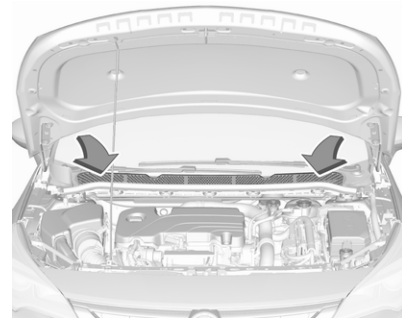

La presa dell'aria davanti al parabrezza nel vano motore non deve essere ostruita in alcun modo per consentire l'ingresso dell'aria. Togliere eventuali depositi di foglie, sporco o neve.

Funzionamento regolare del climatizzatore

Per garantire sempre la massima efficienza del sistema, il raffreddamento deve essere attivato per alcuni minuti almeno una volta al mese, indipendentemente dalle condizioni climatiche e dalla stagione. Il funzionamento con raffreddamento non è possibile quando la temperatura esterna è troppo bassa.

Manutenzione

Per un raffreddamento ottimale, si consiglia di far controllare annualmente il sistema di climatizzazione, a partire da tre anni dopo la prima immatricolazione del veicolo. Di seguito indichiamo alcuni controlli da effettuare:

- prova di funzionalità e di pressione
- funzionalità del riscaldamento
- controllo di tenuta
- controllo delle cinghie di trasmissione

- pulizia del condensatore e scarico dell'evaporatore
- controllo delle prestazioni

Guida e funzionamento

Consigli per la guida	158
Controllo del veicolo	158
Sterzare	158
Avviamento e funzionamento	158
Rodaggio di un veicolo nuovo .	158
Posizioni della chiave nel bocchetto di accensione	158
Tasto di azionamento	159
Potenza trattenuta disattivata .	161
Avviamento del motore	161
Interruzione di carburante al motore durante la decelerazione	163
Sistema stop-start	163
Parcheggio	167
Gas di scarico	168
Filtro di scarico	168
Convertitore catalitico	169
AdBlue	170
Cambio automatico	173
Display del cambio	173
Cambio delle marce	174
Modalità manuale	175

Programmi di marcia elettronici	175
Guasto	176
Interruzione alimentazione elettrica	176
Cambio manuale	177
Freni	178
Sistema di antibloccaggio	178
Freno di stazionamento	178
Assistenza alla frenata	180
Assistenza per le partenze in salita	180
Sistemi di controllo della guida .	181
Sistema di controllo della trazione	181
Controllo elettronico della stabilità	182
Sistemi di assistenza al conducente	183
Controllo automatico della velocità di crociera	183
Limitatore di velocità	186
Cruise control adattivo	187
Allarme collisione anteriore	195
Indicazione distanza anteriore .	198
Frenata di emergenza attiva	198
Protezione anteriore per i pedoni	202

Sistema di ausilio al parcheggio	204
Allarme angolo morto laterale .	213
Videocamera posteriore	214
Dispositivo di assistenza segnaletica stradale	216
Ausilio al mantenimento di corsia	221
Carburante	224
Carburante per motori a benzina	224
Carburante per motori diesel ...	225
Rifornimento	226
Gancio traino	228
Informazioni generali	228
Consigli per la guida e per il traino	228
Traino di un rimorchio	229
Dispositivi di traino	229
Controllo della stabilità per il traino	233

Consigli per la guida

Controllo del veicolo

Mai procedere in folle con il motore spento

In tale situazione molti impianti, quali il servofreno o il servosterzo, non funzionano. Guidare in queste condizioni è pericoloso per sé e per gli altri.

Tutti i sistemi funzionano durante un Autostop.

Sistema Start-stop ⇨ 163.

Potenziatore al minimo

Se la batteria del veicolo necessita di ricarica, l'ampereaggio dell'alternatore deve essere aumentato. A tal scopo viene attivato un potenziatore al minimo, che può emettere un certo rumore.

Compare un messaggio di segnalazione nel Driver Information Centre.

Pedali

Non collocare tappetini nella zona dei pedali per evitare di ostacolare la corsa dei pedali stessi.

Utilizzare solo tappetini di misura adatta e fissati dai rispettivi fermi sul lato guida.

Sterzare

Se l'assistenza del servosterzo non è più disponibile a causa di un arresto del motore o di un malfunzionamento del sistema, è possibile sterzare il veicolo ma con uno sforzo maggiore.

Avviamento e funzionamento

Rodaggio di un veicolo nuovo

Per i primi viaggi non effettuare inutilmente frenate brusche.

Quando si guida la vettura per la prima volta, è possibile che la cera e l'olio presenti nell'impianto di scarico evaporino producendo l'emissione di fumi. Parcheggiare la vettura all'aperto per un po' evitando di inalare i fumi.

Durante il periodo di rodaggio il consumo di carburante e olio può essere superiore.

Inoltre, il processo di pulizia del filtro dei gas di scarico può avvenire più frequentemente.

Filtro di scarico ⇨ 168.

Posizioni della chiave nel blocchetto di accensione

Girare la chiave:

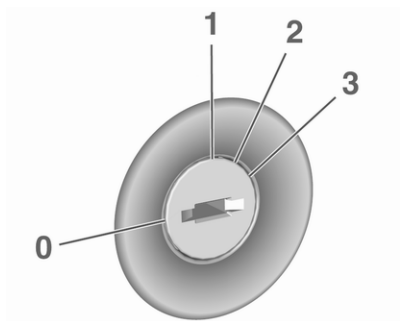

- 0** : accensione disinserita: Alcune funzioni rimangono attive fino alla rimozione della chiave o l'apertura della portiera del conducente purché l'accensione sia già inserita
- 1** : modalità accessori: Il bloccasterzo è sbloccato e alcune funzioni elettriche sono disponibili, quadro spento

- 2** : accensione in modalità di alimentazione: Il quadro è acceso, il motore diesel è in fase di preriscaldamento. Le spie si illuminano e la maggior parte delle funzioni elettriche sono azionabili. Per girare la chiave dalla posizione **2** a **1** o **0**, premerla fino in fondo verso la colonna dello sterzo, quindi girare.
- 3** : avvio motore: Rilasciare la chiave dopo l'inizio della procedura di avvio

Bloccasterzo

Rimuovere la chiave dal commutatore di accensione e ruotare il volante finché si blocca.

⚠ Pericolo

Non rimuovere mai la chiave dall'interruttore di accensione durante la guida in quanto potrebbe causare danni al bloccasterzo.

Tasto di azionamento



La chiave elettronica deve trovarsi all'interno del veicolo.

Modalità accessori

Premere **Engine Start/Stop** una volta senza azionare il pedale della frizione o del freno. Il LED giallo nel tasto si accende. Il bloccasterzo è sbloccato e alcune funzioni elettriche sono disponibili, quadro spento.

Accensione in modalità di alimentazione

Tenere premuto **Engine Start/Stop** per 6 secondi senza azionare il pedale della frizione o del freno. Il LED verde nel tasto si accende, il

motore diesel si preriscalda. Le spie si illuminano e la maggior parte delle funzioni elettriche sono azionabili.

Avvio motore

Premere brevemente

Engine Start/Stop con:

- cambio manuale: il pedale della frizione premuto,
- cambio automatico: il pedale del freno premuto e la leva del cambio in posizione **P** o **N**.

Avviamento del motore ⇨ 161.

Accensione disinserita

Premere brevemente

Engine Start/Stop mentre la modalità Autostop è attiva o a motore in funzione e veicolo fermo. Cambio automatico: azionare il freno di stazionamento e portare la leva del cambio in posizione **P**.

Premere brevemente

Engine Start/Stop senza muovere la leva del cambio e senza premere il pedale del freno mentre si è in modalità avvio motore o in modalità di alimentazione.

Alcune funzioni rimangono attive fino all'apertura della portiera del conducente purché l'accensione sia già inserita.

Spegnimento d'emergenza durante la guida

Premere **Engine Start/Stop** per più di 2 secondi o premere brevemente due volte entro 5 secondi ⇨ 161.

Bloccasterzo

Il bloccasterzo si attiva automaticamente quando:

- Il veicolo è fermo.
- L'accensione è stata spenta.
- La portiera del conducente è aperta.

Per sbloccare il bloccasterzo, aprire e chiudere la portiera del conducente e attivare la modalità accessori o avviare direttamente il motore.

traino o a spinta, in quanto il bloccasterzo non può essere disinserito.

Funzionamento su veicoli con sistema chiave elettronica in caso di guasto

Se la chiave elettronica non funziona o la batteria della chiave elettronica è debole, all'avvio del veicolo il Driver Information Center può visualizzare **Nessun telecomando rilevato o Sostituire la batteria nel telecomando.**

Posizionare la chiave elettronica da sola in posizione centrale all'interno dell'area del trasmettitore e in direzione longitudinale piatta con i pulsanti rivolti verso l'alto come illustrato.

Avvertenza

Se la batteria del veicolo si scarica, il veicolo non deve essere rimorchiato né avviato mediante

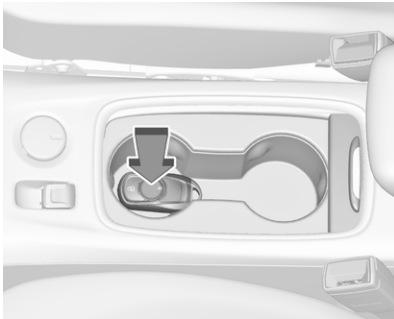

Le illustrazioni mostrano differenti versioni.

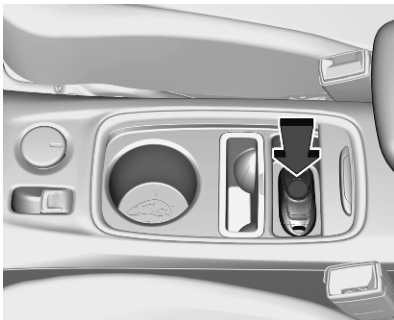

Altri oggetti, ad es. chiavi, transponder, etichette, monete, ecc. devono essere rimosse dalla consolle centrale.

Premere il pedale della frizione (cambio manuale) o il pedale del freno (cambio automatico) e premere **Engine Start/Stop**.

Per spegnere il motore, premere di nuovo **Engine Start/Stop**. Rimuovere la chiave elettronica dalla consolle centrale.

Questa opzione è prevista solo per le situazioni di emergenza. Sostituire la batteria della chiave elettronica non appena possibile ⇨ 23.

Per lo sblocco o il blocco delle portiere vedere Guasto al gruppo del telecomando o al sistema chiave elettronica ⇨ 26.

Potenza trattenuta disattivata

I seguenti sistemi elettronici possono funzionare fino a quando la portiera del conducente non viene aperta o per 10 minuti dopo avere disinserito l'accensione:

- alzacristalli elettrici
- tettuccio apribile
- prese di corrente

Avviamento del motore

Veicoli con commutatore di accensione

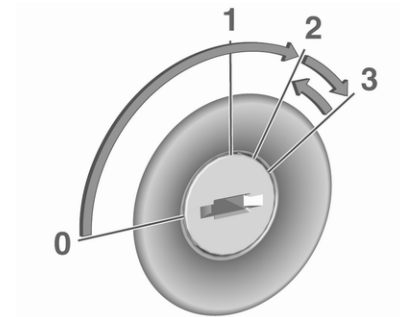

Ruotare la chiave in posizione **1** per sbloccare il bloccasterzo.

Cambio manuale: azionare il pedale della frizione e del freno.

Cambio automatico: azionare il pedale freno e portare la leva del cambio in posizione **P** o **N**.

Non azionare il pedale dell'acceleratore.

Motori diesel: girare la chiave in posizione **2** per il preriscaldamento finché la spia  si spegne.

Girare brevemente la chiave in posizione **3** e rilasciarla: una procedura automatica attiva il motorino d'avviamento con un breve ritardo finché il motore è in funzione, vedi Controllo automatico del motorino d'avviamento.

Cambio manuale: durante un Autostop, è possibile riavviare il motore premendo il pedale della frizione ⇨ 163.

Cambio automatico: durante un Autostop, è possibile riavviare il motore rilasciando il pedale del freno ⇨ 163.

Veicoli con tasto di azionamento



Cambio manuale: azionare il pedale della frizione e del freno.

Cambio automatico: azionare il pedale freno e portare la leva del cambio in posizione **P** o **N**.

Non azionare il pedale dell'acceleratore.

Premere brevemente

Engine Start/Stop: una procedura automatica attiva il motorino d'avviamento con un breve ritardo finché il motore è in funzione.

Per spegnere il motore a veicolo stazionario, premere brevemente **Engine Start/Stop**. Cambio automa-

tico: azionare il freno di stazionamento e portare la leva del cambio in posizione **P**.

Per avviare il motore durante un Autostop:

- Cambio manuale: durante un Autostop, è possibile riavviare il motore premendo il pedale della frizione ⇨ 163.
- Cambio automatico: durante un Autostop, è possibile riavviare il motore rilasciando il pedale del freno ⇨ 163.

Spegnimento d'emergenza del motore durante la guida

Se il motore deve essere spento durante la guida in caso di emergenza, premere **Engine Start/Stop** per più di 2 secondi o premere due volte brevemente entro 5 secondi.

Pericolo

Lo spegnimento del motore durante la guida può causare la perdita di potenza frenante e sterzante. I sistemi di assistenza e i

sistemi airbag sono disabilitati. L'illuminazione e le luci dei freni si spengono. Pertanto spegnere il motore e l'accensione del veicolo durante la guida, solo quando necessario in caso di emergenza.

Avviare il veicolo a basse temperature

L'avviamento del veicolo senza riscaldatori aggiuntivi è possibile solo fino a -25 °C per i motori diesel e -30 °C per i motori a benzina. E' necessario utilizzare un olio motore con appropriata viscosità, carburante appropriato, servizi di assistenza effettuati e una batteria veicolo sufficientemente carica. A temperature inferiori a -30 °C il cambio automatico richiede una fase di riscaldamento di circa 5 minuti. La leva del cambio deve essere in posizione **P**.

Controllo automatico del motorino d'avviamento

Questa funzione controlla la procedura di avviamento del motore. Il conducente non deve tenere la

chiave in posizione **3** o tenere premuto **Engine Start/Stop**. Una volta azionato, il sistema si avvierà automaticamente finché il motore è in funzione. A causa della procedura di controllo, il motore si avvia con un breve ritardo.

Possibili ragioni del mancato avviamento del motore:

- pedale della frizione non azionato (cambio manuale)
- pedale del freno non azionato o leva del cambio non in posizione **P** o **N** (cambio automatico)
- tempo scaduto

Riscaldamento del motore turbo

All'avviamento la coppia disponibile del motore potrebbe essere limitata per un breve periodo, specialmente quando la temperatura del motore è bassa. La limitazione serve a consentire al sistema di lubrificazione di proteggere completamente il motore.

Interruzione di carburante al motore durante la decelerazione

L'alimentazione del carburante viene interrotta automaticamente durante le decelerazioni, ovvero quando il veicolo procede con una marcia innestata ma non viene premuto il pedale dell'acceleratore.

In base alle condizioni di guida, l'interruzione di carburante al motore durante la decelerazione potrebbe essere disattivata.

Sistema stop-start

Il sistema Start-stop contribuisce a far risparmiare carburante e a ridurre le emissioni. Quando le condizioni lo consentono, disinserisce il motore appena il veicolo procede a bassa velocità o si arresta, ad esempio a un semaforo o in un ingorgo. L'accensione rimane attivata.

Il motore si avvia automaticamente in presenza di determinate condizioni o se il conducente lo riavvia.

Attivazione

Il sistema Start-stop è disponibile non appena il motore viene avviato, il veicolo parte e le condizioni riportate nel seguito di questa sezione sono soddisfatte.

Disattivazione



Disattivare il sistema Start-stop manualmente premendo . La disattivazione è indicata dall'accensione del LED presente nel pulsante.

Autostop

Veicoli con cambio manuale

In base al motore, sono disponibili due versioni di Autostop. Vedere i dati del motore per individuare il codice identificativo del motore del vostro veicolo ⇨ 295.

Autostop standard

Un Autostop si può attivare a velocità inferiori a 5 km/h.

Attivare un Autostop standard come segue:

- Premere il pedale della frizione.
- Posizionare la leva in folle.
- Rilasciare il pedale della frizione.

Autostop anticipato

Un Autostop si può attivare a velocità inferiori a 14 km/h.

L'Autostop anticipato viene inibito in caso di pendenza superiore al 5%.

Attivare un Autostop anticipato come segue:

- Premere sufficientemente il pedale del freno.
- Premere il pedale della frizione.

Il motore verrà spento mentre l'accensione rimane attivata.

L'autostop anticipato viene inibito se gli indicatori di direzione sono attivi, il gancio traino è connesso, il volante viene girato oltre un certo punto o se la pendenza è superiore al 5%.

Vetture con cambio automatico

Se il veicolo è in sosta con pedale del freno premuto, l'Autostop si attiva automaticamente.

Indicazione



Un Autostop è indicato dalla lancetta nella posizione **AUTOSTOP** nel contagiri.

Dopo il riavvio verrà indicato il regime minimo.

Durante un Autostop, il riscaldamento e le prestazioni dei freni vengono mantenuti.

Condizioni dell'Autostop

Il sistema Start-stop verifica che ciascuna delle condizioni seguenti sia soddisfatta:

- Il sistema Start-stop non è disattivato manualmente.
- Il cofano è completamente chiuso.
- La portiera del conducente è chiusa oppure la cintura di sicurezza del conducente è allacciata.
- La batteria del veicolo è sufficientemente carica e in buone condizioni.
- Il motore è caldo.
- La temperatura del liquido di raffreddamento del motore non è troppo alta.

- La temperatura dei gas di scarico del motore non è troppo elevata, ad esempio dopo aver guidato con un carico motore elevato.
- La temperatura ambiente supera i -5°C .
- La depressione del freno è sufficiente.
- Devono trascorrere almeno 10 secondi tra l'ultimo riavvio e un nuovo Autostop.
- La funzione di autopulizia del filtro di scarico non è attiva.
- Il veicolo è stato guidato almeno a passo d'uomo dall'ultimo Autostop.

In caso contrario, l'Autostop viene inibito.

Il sistema stop-start si disattiverà su pendii del 12% o superiori.

Certe impostazioni del climatizzatore possono inibire un Autostop. Vedere il capitolo sul climatizzatore per maggiori dettagli ⇨ 146.

Immediatamente dopo aver guidato in autostrada, è possibile che venga inibito un Autostop.

Rodaggio di un veicolo nuovo ⇨ 158.

Dispositivo salvacarica della batteria del veicolo

Per assicurare un riavviamento affidabile del motore, il sistema Start-stop integra diverse funzioni salvacarica della batteria del veicolo.

Misure per il risparmio energetico

Durante un Autostop, diverse funzioni elettriche, ad es. il riscaldatore elettrico ausiliario o il lunotto termico, sono disabilitate o commutate in modalità risparmio energetico. La velocità della ventola del climatizzatore viene ridotta per risparmiare energia.

Riavvio del motore da parte del conducente

Veicoli con cambio manuale

In base al motore, sono disponibili due versioni di riavvio. Vedere i dati del motore per individuare il codice identificativo del motore del vostro veicolo ⇨ 295.

Riavvio standard

Premere il pedale della frizione per riavviare il motore. Con motori dotati di riavvio ritardato, non premere il pedale del freno per utilizzare questa funzione.

Avvio ritardato

- Premere il pedale del freno.
- Premere il pedale della frizione.
- Inserire la prima.
- Rilasciare il pedale del freno per riavviare il motore.

Vetture con cambio automatico:

Lasciare il pedale del freno o spostare la leva del cambio da **D** a **N** o **P** per riavviare il motore.

Riavvio del motore mediante il sistema Start-stop

Su veicoli con cambio manuale che si trovino in Autostop standard, la leva del cambio deve essere in folle per permettere il riavvio automatico.

Su veicoli con cambio manuale in autostop anticipato, un riavvio automatico è possibile se la leva del

cambio non è in folle e sia il pedale del freno che quello della frizione vengono premuti.

Su veicoli con cambio automatico, la leva del cambio deve essere in **D** per consentire un riavvio automatico.

Il motore viene riavviato automaticamente dal sistema stop-start se si verifica una delle seguenti condizioni durante un Autostop:

- Il sistema Start-stop è disattivato manualmente.
- Il cofano è aperto.
- La cintura di sicurezza del conducente non è allacciata e / o la portiera del conducente è aperta.
- La temperatura del motore è troppo bassa.
- Il livello di carica della batteria del veicolo è sotto un determinato livello.
- La depressione del freno non è sufficiente.
- Il veicolo è guidato almeno a passo d'uomo.
- Il climatizzatore richiede un avvio del motore.

- La temperatura desiderata per l'abitacolo non corrisponde alla temperatura rilevata.
- Il climatizzatore viene acceso manualmente.

Se il cofano non è completamente chiuso, viene visualizzato un messaggio di avvertimento nel Driver Information Center.

Se alla presa di corrente è collegato un accessorio elettrico, ad esempio un lettore CD portatile, durante il riavvio potrebbe essere percepibile un breve calo di tensione.



Avviso

In caso di portabici fissato al retro del veicolo o di traino di un rimorchio, le funzioni Autostop anticipato e avvio ritardato sono disattivate.

Parcheggio

⚠ Avvertenza

- Non parcheggiare il veicolo su una superficie facilmente infiammabile. L'elevata temperatura dell'impianto di scarico potrebbe incendiare la superficie.
- Azionare sempre il freno di stazionamento. Attivare il freno di stazionamento senza premere il pulsante di rilascio. Se il veicolo viene parcheggiato in salita o in discesa, tirare il freno di stazionamento quanto più possibile. Premere contemporaneamente il pedale del freno per ridurre lo sforzo necessario per tirare il freno di stazionamento.

Per veicoli con freno di stazionamento elettrico, tirare l'interruttore  per minimo 1 secondo fino a quando la spia di controllo  si illumina con luce fissa e viene inserito il



freno di stazionamento elettrico
 112.

- Spegnerne il motore.
- Se il veicolo si trova su una superficie piana o in leggera salita, inserire la prima o posizionare la leva del cambio in posizione **P** prima di rimuovere la chiave di accensione o spegnere il quadro su veicoli con pulsante di accensione. Inoltre, in salita, girare le ruote anteriori nella direzione opposta rispetto al cordolo del marciapiede.

Se il veicolo si trova su una superficie piana o in leggera discesa, inserire la retromarcia o posizionare la leva del cambio in posizione **P** prima di rimuovere la chiave di accensione o spegnere il quadro su veicoli con pulsante di alimentazione. Inoltre, girare le ruote anteriori verso il cordolo del marciapiede.

- Chiudere i finestrini e il tettuccio apribile.
- Rimuovere la chiave di accensione dall'interruttore o spegnere il quadro su veicoli con pulsante di alimentazione. Ruotare il volante fino ad avvertire lo scatto di inserimento del bloccasterzo.

Nei veicoli con cambio automatico, la chiave può essere estratta solo se la leva del cambio è in posizione **P**.

- Bloccare il veicolo premendo il pulsante sulla maniglia o il pulsante  sul telecomando.
- Attivare l'impianto di allarme anti-furto.
- Le ventole di raffreddamento del motore potrebbero continuare a funzionare anche a motore spento  236.

Attenzione

Al fine di proteggere il turbocompressore, dopo aver viaggiato a un regime di giri del motore elevato o con elevati carichi sul motore, far girare brevemente il motore a carico ridotto o in folle per circa 30 secondi prima di spegnerlo.

Avviso

In caso di incidente con attivazione degli airbag, il motore si spegne automaticamente se il veicolo si arresta entro un certo periodo di tempo.

In Paesi con temperature estremamente basse potrebbe essere necessario parcheggiare il veicolo senza freno di stazionamento inserito. Accertarsi di parcheggiare il veicolo su una superficie piana.

Gas di scarico

Pericolo

I gas di scarico del motore contengono monossido di carbonio, che è tossico, ma incolore e inodore e può essere letale se inalato.

Se i fumi di scarico penetrano nell'abitacolo, aprire i finestrini. Rivolgersi ad un'officina per eliminare la causa del guasto.

Evitare di viaggiare con il vano di carico aperto, in quanto i gas di scarico potrebbero entrare nell'abitacolo.

Filtro di scarico

Il filtro di scarico è un filtro antiparticolato per motori diesel e benzina.

Processo di pulizia automatica

Il filtro di scarico previsto per le motorizzazioni diesel separa le particelle di fuliggine dal gas di scarico. Il sistema è corredato di una funzione autopulente che si attiva automaticamente durante la marcia senza ulteriori notifiche. Il filtro viene pulito periodicamente bruciando ad alta temperatura le particelle di fuliggine. Questo processo avviene automaticamente in determinate condizioni preimpostate e può richiedere fino a 25 minuti. Di solito impiega fra 7 e 12 minuti. La funzione di Autostop non è disponibile e il consumo di carburante può essere più elevato durante questo periodo. L'emissione di odori e fumo nel corso di tale procedimento è un fenomeno normale.

Il sistema deve essere pulito

In alcune situazioni come, ad esempio percorrendo distanze brevi, il sistema non è in grado di completare la funzione autopulente.

Se è richiesta la pulizia del filtro e le precedenti condizioni di guida non consentivano la pulizia automatica, la

situazione viene segnalata da un messaggio di avvertimento nel Driver Information Center.

Quando il filtro di scarico è pieno, viene visualizzato un messaggio di avvertimento. Avviare il processo di pulizia prima possibile.

Viene visualizzato un messaggio di avvertimento anche quando il filtro di scarico ha raggiunto il livello massimo di riempimento. Avviare immediatamente il processo di pulizia per evitare danni al motore.

Azionare il processo di auto pulizia

Il processo di pulizia avviene più rapidamente quando il motore gira ad alto regime e carico di lavoro. In tal caso, guidare con marce più basse del normale e usare il selettore del cambio manuale sui veicoli con cambio automatico. L'utilizzo di dispositivi elettrici, ad esempio il condizionamento dell'aria e il riscaldamento dei finestrini per aumentare il carico del motore supporta la procedura di pulizia.

Attenzione

Se possibile, non interrompere il processo di pulizia. Proseguire fino a quando la pulizia è completa, per evitare la necessità di assistenza o la riparazione presso un'officina.

Veicoli con motore a benzina

Per attivare il processo di pulizia, continuare a guidare e tenere il regime di giri del motore sopra i 2500 giri/min. Se necessario, passare a una marcia inferiore.

Guidare dinamicamente a regimi motore differenti. Utilizzare il freno motore per la decelerazione, se possibile.

Continuare a guidare finché l'operazione di pulizia automatica non è completa e il messaggio sul display scompare.

Veicoli con motore a gasolio

Per attivare la procedura di pulizia, continuare a guidare e tenere il regime di giri del motore sopra i 2000 giri/min, idealmente e continua-

mente attorno 2500 giri/min. Se necessario, passare a una marcia inferiore.

Continuare a guidare finché l'operazione di pulizia automatica non è completa e il messaggio sul display scompare.

Processo di pulizia non possibile

Se per qualsiasi ragione la pulizia risulta impossibile, la spia  si illumina e un messaggio di avvertimento appare nel Driver Information Center. È possibile che la potenza del motore possa essere ridotta. Rivolgersi immediatamente ad un'officina.

Convertitore catalitico

Il convertitore catalitico riduce la quantità di sostanze nocive presenti nei gas di scarico.

Attenzione

I carburanti diversi da quelli elencati alle pagine ⇨ 224, ⇨ 295 potrebbero danneggiare il convertitore catalitico o i componenti elettronici.

La benzina non combusta surriscaldere e danneggerà il convertitore catalitico. Evitare pertanto di utilizzare eccessivamente il motorino di avviamento, di rimanere con il serbatoio vuoto e di avviare il motore a spinta o a traino.

Se il motore perde colpi, funziona in modo irregolare, nel caso di prestazioni ridotte, o se si notano altre anomalie, rivolgersi ad un'officina il prima possibile per eliminare la causa del guasto. In caso di emergenza è possibile proseguire il viaggio, ma solo per breve tempo e con velocità e regime del motore ridotti.

AdBlue**Informazioni generali**

La riduzione catalitica selettiva (BlueInjection) è un metodo per ridurre sostanzialmente gli ossidi di azoto nell'emissione di scarico. Si ottiene iniettando liquido per impianto di scarico diesel (DEF) nell'impianto di scarico. L'ammoniaca rilasciata dal fluido produce una reazione chimica con l'azoto (NO_x) dello scarico trasformandolo in azoto e acqua.

La designazione di questo liquido è AdBlue®. Si tratta di un liquido non tossico, non infiammabile, incolore e inodore costituito dal 32% di urea e dal 68% di acqua.

⚠ Avvertenza

Evitare il contatto di occhi e pelle con AdBlue.

In caso di contatto di occhi o pelle, risciacquare con acqua.

Attenzione

Evitare il contatto della vernice con AdBlue.

In caso di contatto, risciacquare con acqua.

AdBlue si congela ad una temperatura di circa -11 °C. Poiché il veicolo è equipaggiato con un preriscaldatore di AdBlue, viene garantita la riduzione delle emissioni a temperature basse. Il preriscaldatore di AdBlue funziona automaticamente.

Avviso

Il liquido AdBlue congelato e di nuovo liquefatto è utilizzabile senza perdita di qualità.

Il consumo tipico di AdBlue è di circa due litri per 1000 km, ma può essere più elevato a seconda delle condizioni di guida (ad es. con un livello di carico elevato o in caso di traino di veicoli).

Serbatoio AdBlue

Il livello del serbatoio di AdBlue è disponibile nel menu del visualizzatore.

Avvisi di livello

A seconda dell'autonomia calcolata di AdBlue, verranno visualizzati vari messaggi nel Driver Information Centre. I messaggi e i limiti imposti sono richiesti dalla legge.

Il primo avviso possibile è **AdBlue Distanza percorribile: 2400 km.**

L'avviso verrà visualizzato brevemente ed una volta sola, insieme all'autonomia calcolata. La guida è possibile senza alcuna limitazione.

Il livello di avviso successivo è raggiunto una volta che l'autonomia è inferiore a 1750 km. Il messaggio contenente l'autonomia attuale sarà visualizzato ogni volta che il motore verrà acceso e dovrà essere confermato ⇨ 118. Fare rifornimento di AdBlue prima di raggiungere il livello di avviso successivo.

Quando l'autonomia di AdBlue è inferiore a 900 km, i seguenti avvisi vengono visualizzati alternatamente e non possono essere rimossi:

- **AdBlue Livello basso Rabboccare ora**
- **Riavvio motore Impedito entro 900 km**

Inoltre, la spia  lampeggia continuamente.

Avviso

Nel caso di un alto consumo di AdBlue, il Driver Information Centre potrebbe visualizzare questo messaggio di avvertimento senza prima visualizzare le altre fasi di avvertimento.

L'ultimo livello di avviso è raggiunto una volta che il serbatoio AdBlue è vuoto. Non sarà possibile riavviare il motore. I seguenti avvisi vengono visualizzati alternatamente e non possono essere rimossi:

- **AdBlue Esaurito Rabboccare ora**
- **Il motore non ripartirà**

Inoltre, la spia  lampeggia continuamente.

Quando l'impedimento di un riavvio del motore è attivo, verrà visualizzato il seguente messaggio:

Rabbocco AdBlue Per avviare il veicolo.

Il serbatoio deve essere rabboccato completamente con AdBlue, altrimenti non sarà possibile riavviare il motore ⇨ 298.

Avvisi emissioni alte

Se le emissioni di scarico superano un certo valore, un avviso simile agli avvisi di autonomia verrà visualizzato nel Driver Information Center.

Verranno visualizzate le richieste relative alla necessità di un controllo all'impianto di scarico e l'annuncio d'impedimento di un riavvio del motore. Queste limitazioni sono richieste per legge.

Rivolgersi a un'autofficina per assistenza.

Rifornimento di AdBlue

Attenzione

Usare solo AdBlue conforme agli standard europei DIN 70 070 e USI 22241-1.

Non usare additivi.

Non diluire l'AdBlue.

Altrimenti il sistema di riduzione catalitica selettiva potrebbe subire dei danni.

Avviso

Qualora alla stazione di servizio non sia disponibile una pompa di rifornimento con ugello per autovetture, utilizzare esclusivamente bottiglie o taniche di AdBlue dotate di un adattatore sigillato per il riempimento, per prevenire fuoriuscite o traboccamenti eccessivi e per assicurarsi che i vapori provenienti dal serbatoio non fuoriescano. AdBlue in bottiglia o tanica è disponibile presso molte stazioni di rifornimento e può essere acquistato, ad es., presso le concessionarie Opel e altri punti vendita.

Poiché AdBlue ha una durata limitata, controllare la data di scadenza prima del rifornimento.

Avviso

Quando si svita il tappo protettivo del bocchettone di rifornimento potrebbero fuoriuscire vapori di ammoniaca. Non inalare in quanto i vapori hanno un odore pungente. I vapori non sono nocivi per inalazione.

Il serbatoio AdBlue dovrebbe essere rabboccato completamente. Questo deve essere effettuato prima che il messaggio relativo all'impedimento di un riavvio del motore venga visualizzato.

Il veicolo deve essere parcheggiato su una superficie pianeggiante.

Il collo del bocchettone di rifornimento di AdBlue è dietro allo sportellino del bocchettone, situato a sua volta sul lato posteriore destro del veicolo.

Lo sportellino del carburante può essere aperto solo se il veicolo è sbloccato.

1. Estrazione della chiave dall'interruttore di accensione.

2. Chiudere tutte le portiere per evitare che i vapori di ammoniaca entrino nell'abitacolo.
3. Aprire sportellino del carburante premendo sullo sportellino stesso ⇨ 226.



4. Svitare il tappo protettivo dal bocchettone di rifornimento.
5. Aprire il tanica di AdBlue.
6. Montare un'estremità del tubo flessibile sul tanica e avvitare l'altra estremità sul bocchettone di rifornimento.

Cambio delle marce

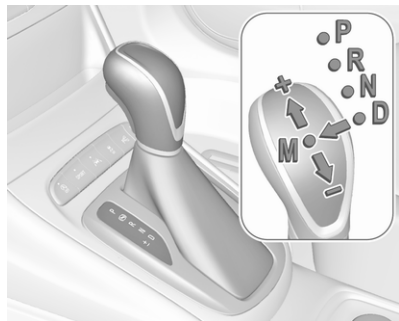

- P** : posizione di parcheggio, ruote bloccate, innestare solo a veicolo fermo
- R** : retromarcia, innestare solo a veicolo fermo
- N** : folle
- D** : modalità automatica
- M** : modalità manuale
- +** : passaggio a marcia superiore in modalità manuale
- : passaggio a marcia inferiore in modalità manuale



La leva del cambio è bloccata in **P** e può essere mossa solo accendendo il quadro, premendo il pulsante di sblocco sulla leva del cambio e azionando il pedale del freno.

Se il pedale del freno non è premuto, la spia si accende.

Se la leva del cambio non è in posizione **P** con l'accensione disinserita, la spia lampeggia.

Per portare il cambio in posizione **P** o **R**, premere il pulsante di rilascio.

Il motore può essere avviato solo con la leva in posizione **P** o **N**. Quando la posizione **N** è selezionata, premere il

pedale del freno o azionare il freno di stazionamento prima di iniziare la marcia.

Non accelerare mentre si innesta una marcia. Non premere mai contemporaneamente il pedale dell'acceleratore e quello del freno.

Quando è innestata una marcia, rilasciando il freno il veicolo inizia ad avanzare lentamente.

Freno motore

Per utilizzare l'effetto frenante del motore quando si viaggia in discesa, selezionare per tempo una marcia più bassa, vedere "modalità manuale".

Disimpegno della vettura

Il disimpegno del veicolo è consentito solo se il veicolo è bloccato nella sabbia, nel fango o nella neve. Portare ripetutamente la leva del cambio da **D** a **R** e viceversa. Non mandare su di giri il motore ed evitare accelerazioni repentine.

Parcheggio

Azionare il freno di stazionamento e portare la leva del cambio in posizione **P**.

La chiave di accensione può essere rimossa solo quando la leva del cambio è in posizione **P**.

Modalità manuale

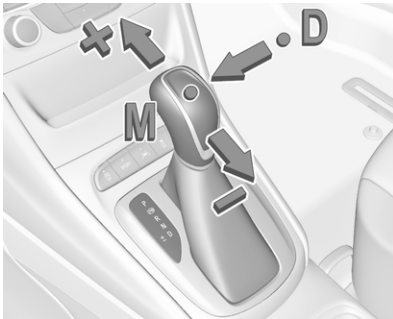

Muovere la leva del cambio dalla posizione **D** verso sinistra in posizione **M**.

Dare un colpetto verso l'alto alla leva del cambio **+** per passare ad una marcia superiore.

Dare un colpetto alla leva del cambio verso il basso - per scalare marcia.

Se si seleziona una marcia superiore quando la velocità del veicolo è troppo bassa o una marcia inferiore quando la velocità del veicolo è troppo alta, il cambio marcia non viene eseguito. Questo può causare l'emissione di un messaggio nel Driver Information Centre.

In modalità cambio manuale, il passaggio automatico a una marcia superiore non avviene quando il regime del motore è elevato.

Indicazione marcia

Il simbolo ▲ o ▼ con un numero a fianco appare quando è consigliato il cambio della marcia per risparmiare carburante.

L'indicazione del cambio appare solo in modalità manuale.

Programmi di marcia elettronici

- Programmi speciali adattano automaticamente i punti di passaggio delle marce quando si procede in salita o in discesa.
- Il cambio marcia viene disabilitato durante una determinata accelerazione laterale, indicata da  nel display del cambio.
- In condizioni di neve o ghiaccio o su altre superfici scivolose, il controllo del cambio elettronico consente al conducente di selezionare manualmente la prima, la seconda o la terza marcia per l'avvio. Ad eccezione di veicoli con cambio variabile in continuo.

Kickdown

Premere sul pedale dell'acceleratore oltre il dente d'arresto della funzione kickdown comporterà la massima accelerazione indipendentemente dalla modalità di guida selezionata. Il cambio passa su una marcia inferiore in funzione del regime motore e si sposta su una marcia superiore a regimi elevati.

Guasto

In caso di guasto, il Driver Information Center (DIC) visualizza un messaggio.

Messaggi del veicolo ⇨ 126.

Il controllo elettronico della trasmissione consente solo quattro marce. Il cambio di marcia non avviene più automaticamente.

Rivolgersi ad un'officina per eliminare la causa del guasto.

Interruzione alimentazione elettrica

In caso di interruzione dell'alimentazione elettrica, è impossibile spostare la leva del cambio dalla posizione **P**. Non si riesce a estrarre la chiave di accensione dal blocchetto di accensione.

Se la batteria del veicolo è scarica, avviare il veicolo utilizzando i cavi di avviamento ⇨ 278.

Se la batteria del veicolo non è la causa del problema, sbloccare la leva del cambio.

1. Azionare il freno di stazionamento.

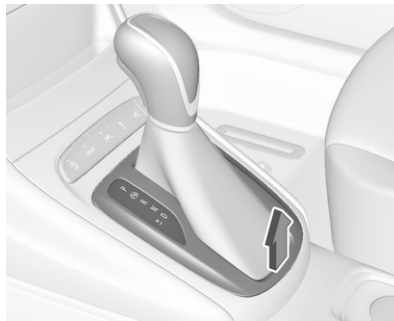

2. Staccare il rivestimento della leva del cambio dalla consolle centrale. Inserire un dito nella cavità in pelle sotto la leva del cambio e tirare la copertura verso l'alto. Ruotare il bordo a sinistra.



3. Inserire un piccolo bastoncino (ad es. una penna o un cacciavite) nell'apertura accanto alla leva del cambio. Spingere in basso il bastoncino verticalmente e far uscire la leva del cambio da **P**. Se si inserirà di nuovo questa marcia, la leva del cambio risulterà di nuovo bloccata. Rivolgersi ad

un'officina per eliminare la causa dell'interruzione dell'alimentazione elettrica.

4. Montare la finitura della leva del cambio sulla consolle centrale e fissarla.

Cambio manuale



Per inserire la retromarcia, premere il pedale della frizione e poi il pulsante sulla leva del cambio e inserire la marcia.

Se la marcia non si innesta, portare la leva del cambio in posizione di folle, rilasciare il pedale della frizione e premerlo nuovamente; ripetere quindi la selezione della marcia.

Evitare di fare slittare la frizione inutilmente.

Durante il cambio marcia, premere a fondo il pedale della frizione. Non tenere il piede appoggiato sul pedale.

Quando viene rilevato uno slittamento della frizione per un certo periodo di tempo, la potenza del motore viene ridotta. Un messaggio di avvertimento viene visualizzato nel Driver Information Centre. Rilasciare la frizione.

Attenzione

Non è consigliabile guidare con la mano appoggiata alla leva del cambio.

Indicazione marcia ⇨ 113.

Sistema Start-stop ⇨ 163.

Freni

L'impianto frenante comprende due circuiti frenanti separati.

Se un circuito frenante dovesse guastarsi, è ancora possibile frenare il veicolo con il secondo circuito. Tuttavia, l'effetto frenante si ottiene solo premendo a fondo il pedale del freno. Questo richiede una forza notevolmente maggiore. Lo spazio di frenata necessario sarà maggiore. Rivolgersi ad un'officina prima di proseguire il viaggio.

Quando il motore non è in funzione, il supporto del servofreno viene meno dopo aver premuto una o due volte il pedale del freno. L'effetto frenante non viene ridotto, ma sarà necessario esercitare una pressione molto maggiore sul pedale. Questo fatto va ricordato soprattutto quando il veicolo viene trainato.

Spia  ⇨ 112.

Sistema di antibloccaggio

Il sistema di antibloccaggio (ABS) impedisce alle ruote di bloccarsi.

L'ABS inizia a regolare la pressione della frenata non appena una ruota mostra una tendenza a bloccarsi. Il veicolo rimane governabile, anche durante una frenata brusca.

L'intervento dell'ABS si avverte come un impulso nel pedale del freno e un rumore provocato dal processo di regolazione.

Per frenare in modo ottimale, tenere il pedale del freno premuto a fondo per l'intero processo di frenata, anche se il pedale pulsa. Non ridurre la pressione sul pedale.

Dopo l'avvio, il sistema esegue un autotest che può essere percepito.



Spia  ⇨ 113.

Luce dei freni adattativi

Quando si frena a fondo, tutte e tre le luci dei freni lampeggiano per l'intera durata del controllo ABS.

Guasto



Avvertenza

In caso di guasto dell'ABS, le ruote potrebbero bloccarsi in caso di frenate particolarmente forti. I vantaggi offerti dall'ABS non sono più disponibili. In caso di frenate brusche, il veicolo non è più governabile e potrebbe sbandare.

Rivolgersi ad un'officina per eliminare la causa del guasto.

Freno di stazionamento

Avvertenza

Prima di lasciare il veicolo, verificare lo stato del freno di stazionamento. La spia  (freno di stazionamento manuale) o  (freno di stazionamento elettrico) si illumina con luce fissa quando il freno di stazionamento viene inserito.

Freno di stazionamento manuale

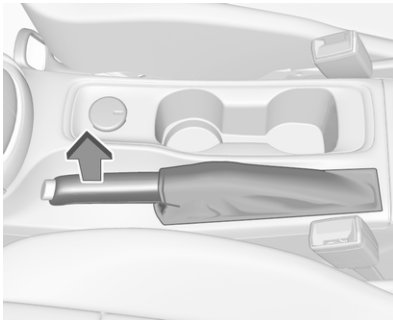

⚠ Avvertenza

Azionare sempre energicamente il freno di stazionamento senza premere il pulsante di sblocco, e tirarlo con la maggior forza possibile nei tratti in salita o in discesa.

Per rilasciare il freno di stazionamento, sollevare leggermente la leva, premere il pulsante di sblocco ed abbassare completamente la leva.

Per ridurre le forze agenti sul freno di stazionamento, premere contemporaneamente il pedale del freno.

Spia (D) ⇨ 112.

Freno di stazionamento elettrico

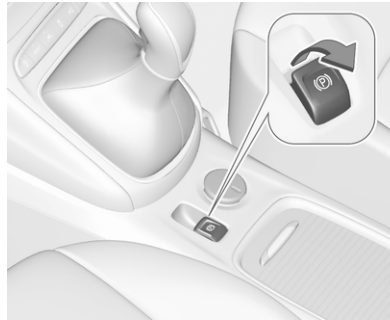

Applicazione del freno a veicolo fermo

Tirare l'interruttore (P). Se la spia (P) si accende, il freno di stazionamento elettrico è azionato.

Il freno di stazionamento elettrico può essere sempre attivato, anche con l'accensione disinserita.

Non azionare troppo di frequente il freno di stazionamento elettrico a motore spento, poiché questo scarica la batteria del veicolo.

Rilascio

Inserire l'accensione. Tenere premuto il pedale del freno e premere l'interruttore (P). Se la spia (P) si spegne, il freno di stazionamento elettrico è rilasciato.

Funzione di ausilio alla partenza

Veicoli con cambio manuale: Premendo il pedale della frizione e rilasciando leggermente il pedale della frizione e premendo leggermente il pedale dell'acceleratore si rilascia automaticamente il freno di stazionamento elettrico. Questo non è possibile quando l'interruttore (P) viene premuto contemporaneamente.

Vetture con cambio automatico: L'innesco di **D** e quindi la pressione del pedale dell'acceleratore rilascia automaticamente il freno di stazionamento elettrico. Questo non è possibile quando l'interruttore (P) viene premuto contemporaneamente.

Frenata dinamica con il veicolo in movimento

Se il veicolo è in movimento e l'interruttore (P) viene tenuto tirato, il freno di stazionamento elettrico rallenta il veicolo, ma non viene azionato in modo permanente.

Non appena l'interruttore (P) viene rilasciato, la frenata dinamica viene interrotta.

Applicazione automatica

Se il veicolo è dotato di cambio automatico e il cruise control adattivo è attivo, il freno di stazionamento elettrico è applicato automaticamente quando il veicolo è arrestato dal sistema per oltre 2 minuti.

Il freno di stazionamento è rilasciato automaticamente dopo la partenza.

Controllo del funzionamento

È possibile che, quando il veicolo non è in movimento, il freno di stazionamento elettrico sia applicato automaticamente. Si tratta di una funzione di controllo del sistema.

Guasto

I guasti al freno di stazionamento elettrico sono segnalati mediante una spia (P) e un messaggio del veicolo visualizzato nel Driver Information Center.

Messaggi del veicolo ⇨ 126.

Lampeggio della spia (P): il freno di stazionamento elettrico non è completamente azionato o rilasciato. Se lampeggia in modo permanente, rilasciare il freno di stazionamento elettrico e riazionarlo.

Assistenza alla frenata

Premendo rapidamente ed energicamente il pedale del freno, viene applicata automaticamente la massima forza frenante.

L'entrata in funzione del sistema di assistenza alla frenata viene evidenziata da pulsazioni del pedale del freno e da una maggiore resistenza alla pressione del pedale stesso.

Continuare a premere il pedale del freno con una pressione costante finché è necessario frenare a fondo.

La forza frenante massima viene ridotta automaticamente quando si rilascia il pedale del freno.

Assistenza per le partenze in salita

Il sistema contribuisce a impedire movimenti indesiderati quando si guida in pendenza.

Quando si rilascia il pedale del freno dopo essersi fermati su un pendio, i freni restano attivati per altri due secondi. I freni vengono rilasciati automaticamente appena il veicolo comincia ad accelerare.

Sistemi di controllo della guida

Sistema di controllo della trazione

Il sistema di controllo della trazione (TC) è un componente del controllo elettronico della stabilità (ESC).

Il TC migliora la stabilità di marcia, se necessario, indipendentemente dal tipo di fondo stradale o dalla tenuta dei pneumatici, impedendo alle ruote motrici di slittare.

Non appena le ruote motrici iniziano a slittare, la potenza del motore viene ridotta e la ruota che slitta maggiormente viene frenata singolarmente. Questo migliora notevolmente la stabilità di guida del veicolo su fondi stradali scivolosi.



Il sistema TC è operativo dopo ogni avviamento del motore, allo spegnimento della spia .

Se il sistema TC è operativo,  lampeggia.

Avvertenza

Quando si guida, non lasciarsi tentare dalla funzionalità di questa speciale dotazione di sicurezza.

Adeguare la velocità alle condizioni della strada.

Spia   114.

Disattivazione



Il sistema di controllo della trazione può essere disattivato quando è richiesto lo slittamento delle ruote motrici: premere brevemente .



La spia  si accende.

Nel Driver Information Centre appare un messaggio di stato quando il TC è disattivato.

Quando viene disattivato TC, ESC resta attivo, ma con una soglia di controllo superiore.

Il sistema TC si riattiva premendo nuovamente . Nel Driver Information Centre appare un messaggio di stato a comparsa quando il TC viene riattivato.

Il sistema di controllo della trazione si riattiva anche al reinserimento dell'accensione.

Guasto

In caso di guasto del sistema la spia  si accende fissa e un messaggio viene visualizzato nel Driver Information Center. Il sistema non è funzionante.

Rivolgersi ad un'officina per eliminare la causa del guasto.

Controllo elettronico della stabilità

Il controllo elettronico della stabilità (ESC) migliora la stabilità di guida quando necessario, indipendentemente dal fondo stradale o dalla tenuta dei pneumatici.

Non appena il veicolo inizia a sbandare (sottosterzo / sovrasterzo), la potenza del motore viene ridotta e le ruote vengono frenate singolarmente.

ESC funziona in combinazione con il Sistema di controllo della trazione (TC). Impedisce alle ruote motrici di girare a vuoto.

La distribuzione della coppia è una funzione speciale che trasferisce la coppia sulle ruote motrici prima che

intervenga il sistema ESC. In curva, le ruote sulla curva interna vengono frenate singolarmente. Inoltre la coppia motore verrà trasferita alla ruota motrice sulla curva esterna. Questo riduce la tendenza alla sottosterzata e migliora la trazione quando si procede in curva a velocità elevata.



Il sistema ESC è operativo dopo ogni avviamento del motore, allo spegnimento della spia .

Se il sistema ESC è operativo,  lampeggia.

Avvertenza

Quando si guida, non lasciarsi tentare dalla funzionalità di questa speciale dotazione di sicurezza.



Adeguare la velocità alle condizioni della strada.

Spia  114.



Disattivazione





ESC e TC possono essere disattivati:

- tenere premuto  per minimo cinque secondi: ESC e TC si disattivano entrambi.  e  si illuminano e nel Driver Information Center appare un messaggio di stato.



- Per disattivare solo il sistema di controllo della trazione, premere brevemente il tasto : TC si spegne, ma ESC rimane attivo,  si illumina. Nel Driver Information Centre appare un messaggio di stato quando il TC è disattivato.

Il sistema ESC si riattiva premendo nuovamente il pulsante . Se il sistema TC è stato disabilitato in precedenza, sia TC che ESC si riattivano.  e  si spengono quando TC ed ESC vengono riattivati.

Il sistema ESC si riattiva anche al reinserimento dell'accensione.

Guasto

In caso di guasto del sistema la spia  si accende fissa e un messaggio viene visualizzato nel Driver Information Center. Il sistema non è funzionante.

Rivolgersi ad un'officina per eliminare la causa del guasto.

Sistemi di assistenza al conducente

Avvertenza

I sistemi di assistenza al conducente vengono sviluppati come ausilio per il guidatore e non per sostituirne l'attenzione.

Quando è alla guida, il conducente si assume la completa responsabilità di ciò che comporta.

Quando si utilizzano sistemi di assistenza al conducente prestare sempre attenzione alla situazione del traffico in corso.

Controllo automatico della velocità di crociera

Il controllo automatico della velocità di crociera può memorizzare e mantenere velocità di circa 30 km/ora come velocità massima del veicolo. È possibile rilevare discrepanze, rispetto alle velocità memorizzate, in salita o in discesa.

Non è possibile l'attivazione in prima marcia.

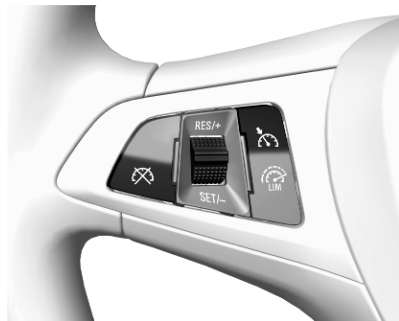

Non utilizzare il controllo automatico della velocità di crociera qualora non sia opportuno il mantenimento di una velocità costante.



Le illustrazioni mostrano differenti versioni.

Spia   116.

Accensione del sistema





Premere ; la spia  nel quadro strumenti si accende in bianco.

Attivazione della funzione



80
km/h

Accelerare fino alla velocità desiderata e ruotare la rotella in posizione **SET-**. La velocità attuale viene memorizzata e mantenuta. La spia  nel quadro strumenti si accende in verde. Sul visualizzatore deluxe  si illumina in verde e indica la velocità impostata. Il pedale dell'acceleratore può essere rilasciato.

La velocità del veicolo può essere aumentata premendo il pedale dell'acceleratore. Rilasciando il pedale dell'acceleratore, il veicolo torna alla velocità memorizzata in precedenza.

Il controllo automatico della velocità di crociera rimane attivo durante il cambio marcia.

Aumento

Con il controllo automatico della velocità di crociera attivo, tenere la rotella girata in posizione **RES/+** o girarla leggermente più volte in posizione **RES/+**: la velocità aumenta costantemente o a piccoli intervalli.

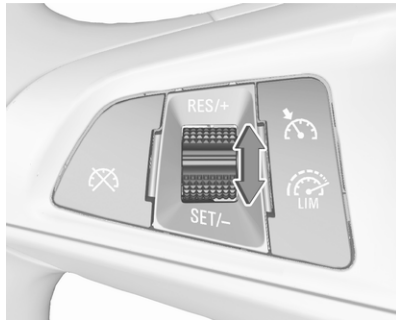

In alternativa, accelerare fino alla velocità desiderata e memorizzarla girando la rotella in posizione **SET/-**.



Riduzione

Con il controllo automatico della velocità di crociera attivo, tenere la rotella girata in posizione **SET/-** o girarla leggermente più volte in posizione **SET/-**: la velocità diminuisce costantemente o a piccoli intervalli.

Disattivazione della funzione

Premere ; la spia  nel quadro strumenti si accende in bianco.

Sul visualizzatore deluxe  diventa bianco.

Il controllo automatico della velocità di crociera è disattivato, ma non è spento. L'ultima velocità memorizzata resta in memoria per un ripristino successivo della velocità.

Disattivazione automatica:



- La velocità del veicolo è inferiore a 30 km/ora circa.
- La velocità del veicolo diminuisce più di 25 km/ora al di sotto della velocità impostata.
- Il pedale del freno è premuto.
- Il pedale della frizione è premuto per alcuni secondi.

- La leva selettoria è in **N**.
- La velocità del motore rientra in limiti molto bassi.
- Il sistema di controllo della trazione o il controllo elettronico della stabilità è funzionante.
- Il freno di stazionamento è azionato.
- Premendo contemporaneamente **RES/+** e il pedale del freno si disattiverà il controllo automatico della velocità di crociera cancellando la velocità memorizzata.

Ripristino della velocità memorizzata

Ruotare la rotella sulla posizione **RES/+** ad una velocità superiore a 30 km/ora. Si raggiunge la velocità precedentemente impostata.

Spegnimento del sistema

Premere ; la spia  nel quadro strumenti si spegne. La velocità impostata viene cancellata.

Premendo  per attivare il limitatore di velocità o disinserendo l'accensione, anche il controllo automatico della velocità di crociera viene disinserito, cancellando la velocità memorizzata.

Limitatore di velocità

Il limitatore di velocità impedisce al conducente di superare una velocità di marcia massima impostata.

La velocità massima può essere impostata a velocità superiori a 25 km/ora fino a 200 km/ora.

Il conducente può accelerare solo fino alla velocità preimpostata. Eventuali scostamenti dal limite di velocità impostato possono verificarsi solo in discesa.

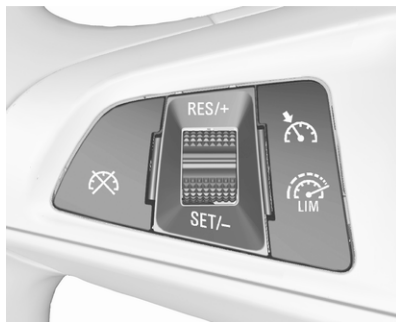

Il limite di velocità preimpostato è visualizzato nel Driver Information Centre quando il sistema è attivo.

Attivazione della funzione



Le illustrazioni mostrano differenti versioni.



Premere , il simbolo  si accende nel Driver Information Centre.

Se il controllo automatico della velocità di crociera è stato attivato prima, questo viene disinserito all'attivazione del limitatore di velocità e la spia  si spegne.

Impostazione del limite di velocità

Accelerare fino alla velocità desiderata e ruotare brevemente la rotella in posizione **SET/-**; la velocità attuale viene memorizzata come velocità massima.

Sul visualizzatore standard  e viene visualizzato il limite di velocità.



Sul visualizzatore deluxe  diventa verde.

Modifica del limite di velocità

Con il limitatore di velocità attivo, trattenere o ruotare di poco la rotella su **RES/+** per aumentare la velocità massima desiderata o **SET/-** per diminuirla.

Superamento del limite di velocità

Quando si supera il limite di velocità senza intervento del conducente, la velocità lampeggerà nel Driver Information Center e si sentirà il suono di un cicalino durante questo periodo.

In caso d'emergenza è possibile superare il limite di velocità premendo con decisione il pedale dell'acceleratore quasi vicino al punto finale. In questo caso non si udirà nessun cicalino.

Rilasciare il pedale dell'acceleratore, la funzione di limitazione della velocità sarà riattivata al raggiungimento di una velocità inferiore a tale limite.

Disattivazione della funzione

Premere : il limitatore di velocità viene disattivato e il veicolo non è più soggetto ad alcun limite di velocità.

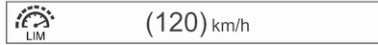

Sul visualizzatore standard il limite di velocità memorizzato è indicato tra parentesi.

Sul visualizzatore deluxe  diventa bianco.

Inoltre apparirà un messaggio corrispondente.

Il limitatore di velocità è disattivato, ma non è spento. L'ultima velocità memorizzata resta in memoria per un ripristino successivo della velocità.

Ripristino del limite di velocità

Ruotare la rotella su **RES/+**. Il limite di velocità memorizzato verrà richiamato e indicato senza parentesi nel Driver Information Centre.

Spegnimento del sistema

Premere , l'indicazione del limite di velocità nel Driver Information Center scompare. La velocità impostata viene cancellata.

Premendo  per attivare il controllo automatico della velocità di crociera o il Cruise control adattivo, anche il limitatore di velocità viene disattivato e la velocità memorizzata viene cancellata.

Spegnendo il quadro, si disattiverà anche il limitatore di velocità, ma il limite di velocità verrà memorizzato per la successiva attivazione del limitatore.

Cruise control adattivo

Il cruise control adattivo è una versione avanzata di quello convenzionale, in quanto dispone della funzione di mantenimento di una certa distanza dal veicolo che precede.

Il cruise control adattivo rallenta automaticamente il veicolo durante l'avvicinamento a un veicolo che marcia a una velocità inferiore. Quindi regola la

velocità del veicolo in modo da rimanergli dietro alla distanza selezionata. La velocità del veicolo aumenta o diminuisce rimanendo dietro al veicolo che precede senza mai superare la velocità impostata. Può applicare una leggera frenata con relativa accensione delle luci di arresto.

Con il cambio manuale, il Cruise control adattivo può memorizzare velocità impostate superiori a 30 km/h. Nei veicoli con cambio automatico, il sistema è in grado di frenare fino all'arresto completo e di ripartire da fermo.

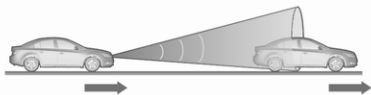

Il cruise control adattivo impiega sensori radar e video per rilevare i veicoli che precedono. Se nessun veicolo viene rilevato sullo stesso percorso, il cruise control adattivo si comporterà come cruise control convenzionale.

Per ulteriori informazioni, compreso un video, visitare il nostro sito web.

Si consiglia di utilizzare il cruise control adattivo soprattutto lungo tratti di strada rettilinei come autostrade o strade provinciali a traffico costante. Non utilizzare il sistema se non è opportuno il mantenimento di una velocità costante.

Spia 117, 116, 116.

Avvertenza

Durante la guida con il cruise control adattivo è sempre richiesta la totale attenzione del conducente. Il veicolo rimane sotto il totale controllo del conducente perché il pedale del freno, il pedale dell'acceleratore e l'interruttore di disattivazione hanno la priorità su qualsiasi operazione del cruise control adattivo.

Accensione del sistema



Premere per passare al cruise control adattivo. Sul Driver Information Centre compare .

Attivare della funzione impostando la velocità

Nei veicoli con cambio automatico il cruise control adattivo può essere attivato da velocità superiori i 25 km/h, o 30 km/h sui veicoli con cambio manuale. Il limite superiore di velocità è 180 km/h.

Accelerare fino alla velocità desiderata e ruotare la rotella in posizione **SET/-**. La velocità attuale viene memorizzata e mantenuta.



Il simbolo del cruise control adattivo , l'impostazione della distanza anteriore e la velocità impostata sono indicati nel Driver Information Center. Il pedale dell'acceleratore può essere rilasciato. Il Cruise control adattivo rimane attivo durante il cambio marcia.

Override della velocità impostata

È sempre possibile marciare a una velocità superiore a quella impostata premendo il pedale dell'acceleratore. Rilasciando il pedale dell'acceleratore, il veicolo ritorna alla distanza desiderata se davanti c'è un veicolo

che marcia a una velocità inferiore. Altrimenti torna alla velocità memorizzata.

Una volta attivato il sistema, il cruise control adattivo rallenta o frena se rileva un veicolo che precede che marcia a una velocità inferiore o si trova a una distanza inferiore di quella richiesta.

Avvertenza

L'accelerazione da parte del conducente disattiva la frenata automatica dell'impianto. Questo viene indicato come avviso a comparsa nel Driver Information Center o dal simbolo del Cruise control adattivo che diventa blu.

Rilevamento velocità attuale

Se viene premuto il pedale dell'acceleratore, la velocità attuale del veicolo viene rilevata come velocità memorizzata. Questo vale anche nel caso in cui la velocità del veicolo sia inferiore alla velocità impostata.

Aumenta o riduci velocità

La velocità preimpostata si può modificare spostando l'interruttore rotante verso **RES/+** per aumentarla oppure **SET/-** per diminuirla. Spostare più volte l'interruttore rotante per modificare la velocità a piccoli intervalli. Spostare il pulsante e tenerlo premuto per intervalli più grandi.

Ripristino della velocità memorizzata

Se il sistema viene acceso ma lasciato inattivo e una velocità era stata memorizzata in precedenza, ruotare la rotella in posizione **RES/+** mentre si procede a una velocità superiore a 5 km/h (con cambio automatico) o superiore a 30 km/h (con cambio manuale) per ripristinare la velocità memorizzata.

Cruise control adattivo con funzionalità full speed range sui veicoli con cambio automatico

Il cruise control adattivo con funzionalità full speed range manterrà la distanza dal veicolo rilevato e rallenterà il proprio veicolo fino ad arrestarlo dietro all'altro veicolo.

Quando il veicolo che precede accelera dopo un breve arresto, il Cruise control adattivo si avvierà automaticamente senza nessun'azione dal parte del conducente. Se necessario, premere **RES/+** o il pedale dell'acceleratore per riattivare il cruise control adattivo. Premendo il pedale dell'acceleratore si consentirà un maggior controllo dell'accelerazione dopo la partenza. Attenzione. La frenata automatica è disabilitata durante l'uso del pedale dell'acceleratore.

Se il veicolo arrestato che procede si ferma per un periodo più lungo e poi si allontana, la spia veicolo antistante  illuminata in verde comincerà a lampeggiare e si attiverà un avviso acustico per ricordare al conducente di controllare il traffico prima di procedere.

Avvertenza

Quando il cruise control adattivo con funzionalità "full speed range" viene disattivato o annullato, il veicolo non viene più arrestato e può iniziare a muoversi. Occorre essere sempre pronti ad azionare manualmente il pedale del freno per arrestare il veicolo.



Non scendere dal veicolo mentre viene rallentato e arrestato dal cruise control adattivo con funzionalità full speed range. Portare sempre la leva del cambio nella posizione di parcheggio **P** e disinserire l'accensione prima di scendere dal veicolo.

Impostazione della distanza anteriore

Se il cruise control adattivo rileva un veicolo che avanza a una velocità inferiore sullo stesso percorso, regola la velocità in modo da mantenere la distanza anteriore selezionata dal conducente.

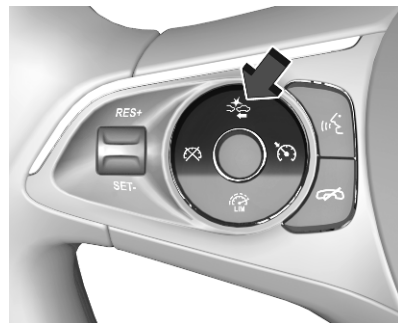
Il valore della distanza anteriore può essere impostata su vicino, medio o lontano.



Premere , il Driver Information Center visualizza l'impostazione corrente. Premere nuovamente  per modificare la distanza anteriore. L'impostazione è visualizzata anche nel Driver Information Center.

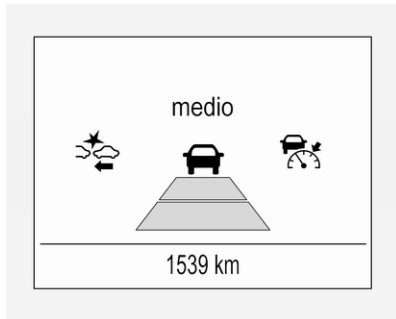

La distanza anteriore selezionata viene indicata per mezzo di barre a riempimento sulla pagina del cruise control adattivo.

Ricordare che l'impostazione della distanza anteriore è condivisa con l'impostazione della sensibilità dell'allarme collisione anteriore ⇨ 195.

Esempio: Se è selezionato il valore 3 (lontano), il conducente viene avvisato prima di una possibile collisione, anche se il cruise control adattivo è inattivo o disinserito.

⚠ Avvertenza

Il conducente si assume piena responsabilità della guida con l'appropriata distanza di sicurezza in base al traffico, alle condizioni atmosferiche, alla visibilità e alle leggi locali. La distanza anteriore deve essere regolata oppure il sistema deve essere spento quando richiesto dalle condizioni presenti.

Rilevamento di un veicolo che precede



L'indicatore veicolo davanti acceso verde  è visualizzato quando il sistema rileva un veicolo sul percorso di guida. La portata dei sensori è compresa tra 25 e 150 m, a seconda della velocità del veicolo.

Allarme collisione anteriore ⇨ 195.

Se questo simbolo non viene visualizzato, o compare brevemente, il cruise control adattivo non reagisce ai veicoli che precedono.

Disattivazione della funzione

Il cruise control adattivo viene disattivato dal conducente se:

-  viene premuto.
- Il pedale del freno viene premuto.
- Il pedale della frizione viene premuto per più di quattro secondi.
- La leva del cambio automatico viene portata in posizione **N**.

Inoltre, il sistema viene disattivato automaticamente se:

- Il veicolo accelera oltre 190 km/h o rallenta al di sotto di 55 km/h (I veicoli con cambio automatico rallentano fino ad arrestarsi senza disattivazione entro 5 minuti).
- Il sistema di controllo trazione è in funzione o è disattivato.
- Il Controllo elettronico della stabilità è in funzione o è disattivato.

- Non c'è traffico e nulla viene rilevato lungo i bordi della strada per circa 1 minuto. In questo caso non c'è alcun eco radar e il sensore può indicare un blocco.
- Il sistema di frenata di emergenza attiva sta attivando i freni.
- Guida su salite ripide.
- Il sensore radar è sporco di neve o bagnato.
- Si rileva un guasto al radar, alla videocamera, al motore o all'impianto frenante.
- Il freni devono raffreddarsi.

Inoltre, il sistema si disattiva automaticamente nei veicoli con cambio automatico (cruise control adattivo con funzionalità full speed range) quando:

- La pendenza in salita o discesa supera il 20%.
- Il freno di stazionamento elettrico è azionato.

- Il veicolo viene arrestato dal sistema per oltre 5 minuti.
- Il veicolo si ferma, la cintura di sicurezza del conducente è sganciata e la portiera del lato guida è aperta.

Quando il cruise control adattivo viene disattivato, la spia  passa da verde a bianco e un messaggio a scomparsa viene visualizzato nel Driver Information Centre.

La velocità memorizzata viene mantenuta.





Sul visualizzatore standard la velocità in memoria è indicata tra parentesi nel Driver Information Centre quando il sistema viene disattivato ma non spento.

Sul visualizzatore deluxe la spia del cruise control adattivo  passa da verde a bianco quando il sistema viene disattivato ma non spento.

Avvertenza

Se il cruise control adattivo è disattivato, il guidatore deve prendere immediatamente il comando completo dei freni e del motore.

Spegnimento del sistema

Premere  per disinserire il cruise control adattivo. La spia  nel Driver Information Center si spegne. La velocità impostata viene cancellata.

Disinserendo l'accensione si disinserisce anche il cruise control adattivo e la velocità memorizzata viene cancellata.

Attenzione del conducente

- Utilizzare il cruise control adattivo con attenzione su strade tortuose o di montagna, in quanto può perdere il contatto con il veicolo che precede e richiedere tempo per rilevarlo nuovamente.
- Non utilizzare il sistema su strade sdruciolevoli in quanto può causare rapide variazioni nella

trazione dei pneumatici (slittamenti) e una possibile perdita di controllo del veicolo.

- Non utilizzare il cruise control adattivo in caso di pioggia, neve o condizioni estreme di sporco, in quanto il sensore radar può venire coperto da acqua, polvere, ghiaccio o neve. La visibilità sarebbe fortemente o totalmente compromessa. In caso di blocco del sensore, pulire la relativa copertura.

Limiti del sistema

⚠ Avvertenza

La forza frenante del sistema automatico non consente la frenata brusca e il livello di frenata potrebbe non essere sufficiente a evitare una collisione.

- Dopo un improvviso cambio di corsia, il sistema richiede un certo tempo per rilevare il veicolo che precede. Quindi, in presenza

di un nuovo veicolo, il sistema potrebbe accelerare invece di frenare.

- Il cruise control adattivo ignora i veicoli sull'altra corsia di marcia.
- Il cruise control adattivo non considera i pedoni e gli animali durante la frenata e la partenza.
- Il cruise control adattivo prende in considerazione i veicoli fermi solo a bassa velocità.
- Non utilizzare il cruise control adattivo durante il traino di un rimorchio.
- Non usare il cruise control adattivo sulle strade con pendenza maggiore del 10%.

Strade tortuose

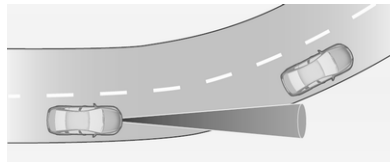

Il cruise control adattivo calcola un percorso previsto sulla base della forza centrifuga. Questo percorso

previsto considera la curva caratteristica ma non considera possibili variazioni future della curva. Il sistema può perdere il contatto con l'attuale veicolo che precede o considerare un veicolo che non marcia lungo l'effettiva corsia. Questo può accadere all'entrata o all'uscita di una curva o se l'angolazione della curva aumenta o diminuisce. La telecamera effettua una regolazione in base alle linee di demarcazione rilevabili. La spia  si spegnerà se non verrà rilevato nessun veicolo davanti.

Se la forza centrifuga in una curva è troppo alta, il sistema rallenta leggermente il veicolo. Questo livello di frenata non è concepito per evitare sbandamenti in curva. Il conducente deve rallentare prima di entrare in una curva e, in generale, regolare la velocità in base al tipo di strada e ai limiti di velocità vigenti.

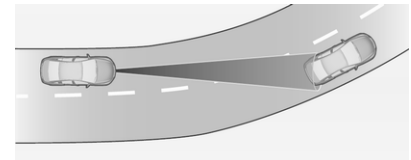

Autostrade

Sulle autostrade, regolare la velocità impostata in base alla situazione e alle condizioni atmosferiche. Ricordare sempre che il cruise control adattivo ha un raggio di visibilità limitato, un livello di frenata limitato e richiede un certo tempo per verificare se un veicolo si trova sullo stesso percorso di guida o no. Inoltre il Cruise control adattivo è stato progettato per frenare il più tardi possibile in modo da consentire il cambio di corsia prima della frenata automatica. Il cruise control adattivo può non essere in grado di frenare il veicolo in tempo per evitare una collisione con un veicolo che procede a una velocità molto inferiore o dopo una cambio di corsia. Ciò vale in particolare mentre si guida a velocità sostenuta o con visibilità ridotta a causa delle condizioni atmosferiche.

In entrata e uscita da un'autostrada, il cruise control adattivo può perdere il contatto con il veicolo che precede e accelerare fino alla velocità impostata. Per questo motivo, è necessario ridurre la velocità impostata prima di entrare o uscire dall'autostrada.

Variazioni di percorso

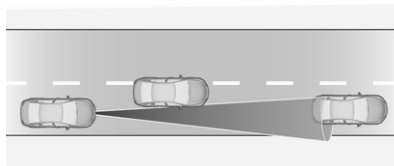

Se un altro veicolo entra nel percorso di guida, il cruise control adattivo considererà il veicolo solamente quando sarà totalmente sullo stesso percorso. È necessario essere pronti ad agire e premere il pedale del freno se è necessario frenare più velocemente.

In montagna e in caso di traino

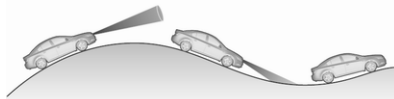

⚠ Avvertenza

Non utilizzare il cruise control adattivo su strade in forte pendenza.

Le prestazioni del sistema in salita dipendono dalla velocità e dal carico del veicolo, dalle condizioni di traffico e dalla pendenza della strada. Lungo strade in montagna, il sistema potrebbe non rilevare un veicolo sullo stesso percorso. Il Cruise control adattivo con funzionalità "full speed range" si disattiva automaticamente quando il veicolo si sta fermando su una salita con una pendenza superiore al 10%. In queste condizioni tenersi pronti ad assumere il controllo del veicolo.

Ricordare che se si attivano i freni il sistema viene disattivato.

Unità radar

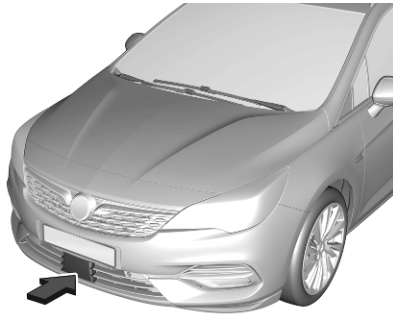

L'unità radar si trova dietro la griglia del radiatore, dietro o sotto l'emblema del marchio.

Montaggio della targa ⇨ 235.

⚠ Avvertenza

L'unità radar è stata allineata con precisione durante la produzione. Pertanto, in caso di una collisione frontale, non utilizzare il sistema. Il paraurti anteriore potrebbe sembrare intatto, tuttavia il sensore dietro di esso potrebbe essere fuori posizione ed effet-

tuare letture non corrette. Dopo un incidente consultare un'officina per verificare e regolare la posizione dell'unità radar.

Impostazioni

È possibile modificare le impostazioni nel menu di personalizzazione di veicolo nel Visualizzatore Info.

Selezionare l'impostazione pertinente in **Impostaz.**, ➔ **Veicolo** nel Visualizzatore Info.

Display informativo ⇨ 124.

Personalizzazione del veicolo ⇨ 128.

Guasto

Se il cruise control adattivo non funziona a causa di situazioni momentanee (per esempio presenza di ghiaccio, freni surriscaldati o manovre a bassa velocità) o a causa di un errore permanente del sistema, il Driver Information Centre visualizza un messaggio.

Messaggi del veicolo ⇨ 126.

Allarme collisione anteriore

L'allarme collisione anteriore può contribuire ad evitare o ridurre i danni causati da impatti frontali.

Se il veicolo è equipaggiato con il Cruise control convenzionale, l'allarme collisione anteriore utilizza la telecamera frontale del parabrezza per rilevare un veicolo direttamente davanti al suo, nella sua traiettoria.

Se il veicolo è equipaggiato con il Cruise control adattivo, l'allarme collisione anteriore utilizza il sensore radar per rilevare un veicolo direttamente antistante al suo, nella sua traiettoria.

Montaggio della targa ⇨ 235



Un veicolo antistante è indicato dalla spia 🚗.

In caso di avvicinamento troppo repentino al veicolo che precede, il sistema emette una segnalazione acustica e visiva dal Driver Information Center.

Una condizione preliminare è che l'allarme collisione anteriore con il sistema della videocamera anteriore o sensore radar non sia disattivato nel menu di personalizzazione del veicolo ⇨ 128.

Attivazione

L'allarme collisione anteriore con telecamera frontale rileva veicoli distanti e funziona automaticamente a tutte le velocità superiori alla velocità passo d'uomo.

L'allarme collisione anteriore con sensore radar rileva veicoli distanti e funziona automaticamente a tutte le velocità superiori alla velocità passo d'uomo.

Segnalazione al conducente

La spia per veicolo antistante 🚗 si illumina in verde nel quadro strumenti quando il sistema rileva un veicolo sul percorso di guida.

La spia 🚗 diventa gialla quando la distanza con un veicolo in movimento che precede diventa troppo breve o quando ci si avvicina ad un altro veicolo troppo rapidamente.

Attenzione

L'illuminazione colorata di questa spia non corrisponde alle leggi sul traffico relative alla distanza di sicurezza. Il conducente è sempre totalmente responsabile dell'osservanza di una distanza di sicurezza consola, in base alle leggi vigenti sul traffico, alle condizioni atmosferiche e della strada.



Quando vi è troppo poco tempo per evitare una potenziale collisione con il veicolo antistante e la collisione è imminente, l'avviso di allarme colli-

sione viene visualizzato un avviso nel Driver Information Center e viene riprodotto un segnale acustico.

Premere il pedale del freno e sterzare il veicolo se richiesto dalla situazione.

Selezione della sensibilità di allarme

Premere 🚗 o 🚗 per impostare la sensibilità dell'allarme su vicino, medio o lontano.

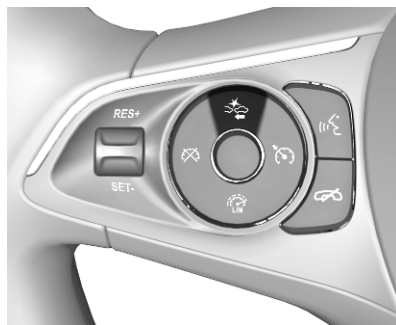

Premendo il pulsante una volta si visualizzeranno le impostazioni attuali nel Driver Information Centre. Premendo il pulsante più volte si potranno cambiare queste

impostazioni. Le impostazioni scelte rimarranno tali fino a quando non verranno cambiate. La tempistica dell'allarme varierà a seconda della velocità del veicolo. Maggiore la velocità del veicolo, più distante l'allarme. Considerare le condizioni meteorologiche e del traffico quando si seleziona la tempistica dell'allarme.

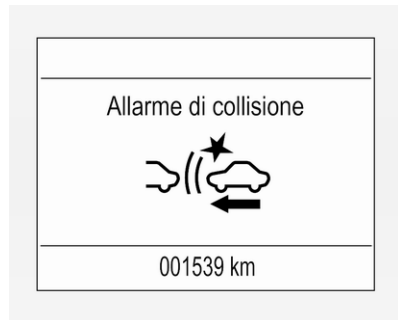

Ricordare che l'impostazione di allarme è condivisa con l'impostazione della distanza anteriore del cruise control adattivo. Quindi, variando la sensibilità di allarme varierà anche l'impostazione relativa alla distanza anteriore del cruise control adattivo.

Disattivazione

È possibile disattivare il sistema mediante il menu di personalizzazione ⇨ 128.

Se l'allarme collisione anteriore è stato rilevato, la sensibilità di allerta viene impostata su "media" quando viene acceso il quadro la volta successiva.

Le ultime impostazioni selezionate saranno salvate quando l'accensione verrà disinserita.

Informazioni generali

⚠ Avvertenza

L'allarme collisione anteriore è semplicemente un sistema di avvertimento e non attiva i freni. Se ci si avvicina troppo rapidamente a un veicolo che precede, non potrebbe dare il tempo necessario per evitare una collisione.

Il conducente è totalmente responsabile dell'osservanza della distanza di sicurezza appropriata a seconda delle condizioni atmosferiche, di traffico, visibilità.

Durante la guida è sempre richiesta la totale attenzione del conducente. Il conducente deve essere sempre pronto a intervenire e attivare i freni.

Limitazioni del sistema

L'allarme di collisione anteriore è progettato per avvisare il conducente solo in caso di collisione imminente con veicoli, ma potrebbe attivarsi anche con altri oggetti.

Nei casi seguenti l'allarme collisione anteriore potrebbe non rilevare un veicolo che precede o le prestazioni del sensore potrebbero essere limitate:



- guida su strade tortuose o collinari
- con guida notturna

- con visibilità limitata in caso di nebbia, pioggia o neve
- il sensore del parabrezza è ostruito da neve, ghiaccio, neve mista a fango, fango, sporco, danni al parabrezza o dalla presenza di oggetti estranei, ad es. autoadesivi



Indicazione distanza anteriore

L'indicazione distanza anteriore visualizza la distanza dal veicolo in movimento che precede. La videocamera anteriore sul parabrezza è usata per rilevare la distanza dal veicolo che precede. Si attiva a velocità superiori ai 40 km/ora.

Se il sistema rileva un veicolo che precede, la distanza viene indicata in secondi e visualizzata su una pagina del Driver Information Centre.

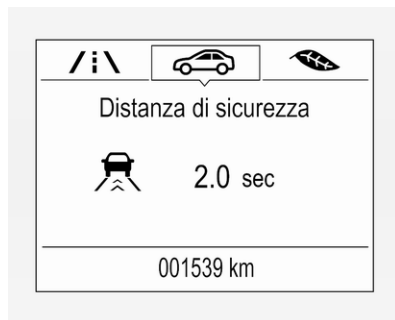
Su display di livello medio, scegliere **Inform Menu**  attraverso **MENU** sulla leva degli indicatori di direzione e ruotare la rotella di regolazione per scegliere la seguente pagina d'indicazione della distanza,  118



Su display di livello alto, selezionare il menù **Info** mediante i tasti sul volante e premere  per selezionare la seguente indicazione di distanza  118.

La distanza minima indicata è di 0,5 secondi.

Se non vi è alcun veicolo che precede o se ce n'è uno fuori dai limiti rilevabili, il sistema visualizza due linee: -.-sec.



Se il cruise control adattivo è attivo, questa pagina visualizza l'impostazione della sensibilità di allerta invece che l'impostazione della distanza anteriore  187.

Frenata di emergenza attiva

La frenata di emergenza attiva contribuisce a ridurre i danni e le lesioni personali derivanti da incidenti con veicoli od oggetti direttamente davanti al veicolo, nel caso in cui una collisione non riesca a essere evitata tramite frenata o sterzata manuale. Prima che la frenata di emergenza

attiva venga applicata, il conducente viene avvisato dall'allarme collisione anteriore ⇨ 195.

Questa funzione impiega diversi valori (per es. sensore telecamera, sensore radar, pressione dei freni, velocità del veicolo) per calcolare la probabilità di una collisione frontale.

⚠Avvertenza

Questo sistema non esenta il conducente dalla responsabilità di guidare con attenzione e guardare avanti. La sua funzione è limitata ad un uso supplementare esclusivamente per ridurre la velocità del veicolo prima di una collisione.

Il sistema potrebbe non funzionare per gli animali. In seguito a un improvviso cambio di corsia, il sistema richiede un certo tempo per rilevare il nuovo veicolo che precede.

Il conducente deve essere sempre pronto a intervenire e attivare i freni e lo sterzo per evitare possibili collisioni.

Funzionamento

Se il veicolo è dotato solamente della telecamera frontale, la frenata di emergenza attiva funzionerà in marcia avanti e dalla velocità a passo d'uomo fino a 80 km/h.

Con il sensore radar attivo, la frenata di emergenza attiva funziona in marcia avanti e a tutte le velocità superiori alla velocità a passo d'uomo.

Montaggio della targa ⇨ 235.

Un prerequisito è che l'allarme collisione anteriore non sia disattivato nel menu di personalizzazione del veicolo ⇨ 128.

Il sistema include:

- sistema di preparazione alla frenata
- frenata automatica di emergenza
- assistenza alla frenata strategica
- assistenza alla frenata intelligente (solo con il sensore radar)

Sistema di preparazione alla frenata



All'avvicinarsi a un veicolo che precede a una velocità tale da rendere probabile una collisione, il sistema di preparazione alla frenata pressurizza leggermente i freni. In questo modo il tempo di azione viene ridotto in caso di frenata manuale o automatica.

L'impianto frenante viene preparato in modo che la frenata possa essere effettuata più rapidamente.

Se il veicolo è dotato solamente della telecamera frontale, questo sistema funziona fino a una velocità di 80 km/h.

Frenata automatica di emergenza

Dopo l'attivazione del sistema di preparazione alla frenata e appena prima della collisione imminente, questa funzione applica automaticamente una leggera frenata per ridurre la velocità di impatto della collisione o impedisce uno scontro. A seconda della situazione, il veicolo potrebbe

frenare automaticamente in modo moderato o brusco. Questa frenata anteriore automatica può avvenire solamente se è stato rilevato un veicolo antistante, come indicato dall'apposita spia   195.

Se il veicolo è dotato solamente della telecamera frontale, questo sistema funziona fino a una velocità di 80 km/h.

Al di sotto di una velocità di 40 km/ora, il sistema può applicare una frenata completa.

La frenata di emergenza automatica potrebbe rallentare il veicolo fino a fermarlo completamente nel tentativo di evitare una potenziale collisione. In tal caso, la frenata automatica di emergenza potrebbe azionare il freno di stazionamento elettrico per mantenere fermo il veicolo. Per rilasciare il freno di stazionamento elettrico, premere l'apposito pulsante o premere il pedale dell'acceleratore con decisione.

Avvertenza

Il sistema di frenata automatica di emergenza è una funzione di emergenza in preparazione a una collisione e non è progettato per prevenire collisioni. Non fare affidamento sul sistema per la frenata del veicolo. Il sistema di frenata automatica di emergenza non attiverà i freni al di fuori dei propri intervalli di velocità e reagisce solo ai veicoli rilevati.

Assistenza alla frenata strategica

Oltre al sistema di preparazione alla frenata e alla frenata automatica di emergenza, la funzione di assistenza alla frenata strategica rende più sensibile l'assistenza alla frenata. Quindi premendo il pedale del freno con meno forza si ottiene un'immediata frenata energica. Questa funzione aiuta il conducente a frenare più velocemente e più energicamente prima della collisione imminente.

Se il veicolo è dotato solamente della telecamera frontale, questo sistema funziona fino a una velocità di 85 km/h.

Avvertenza

La frenata di emergenza attiva non è concepita per applicare autonomamente frenate emergiche o evitare automaticamente una collisione. È concepito per ridurre la velocità del veicolo prima di una collisione. Potrebbe non funzionare in presenza di pedoni o animali. In seguito a un improvviso cambio di corsia, il sistema richiede un certo tempo per rilevare il nuovo veicolo che precede. Durante la guida è sempre richiesta la totale attenzione del conducente. Il conducente deve essere sempre pronto a intervenire e attivare i freni e lo sterzo per evitare possibili collisioni. Un corretto funzionamento del sistema prevede l'allacciamento delle cinture di sicurezza da parte di tutti gli occupanti del veicolo.

Assistenza alla frenata intelligente

Se il veicolo è dotato di un sensore radar, l'assistenza alla frenata intelligente potrebbe attivarsi quando viene applicata una pressione rapida sul pedale del freno, fornendo così una frenata migliore basata sulla distanza e la velocità di avvicinamento di un veicolo antistante.

In questa fase potrebbero esserci delle piccole pulsazioni o dei movimenti del pedale del freno e la frenata dovrebbe essere portata a termine regolarmente. L'assistenza alla frenata intelligente si disattiverà automaticamente solo quando il pedale del freno verrà rilasciato.



⚠Avvertenza

Il sistema di assistenza alla frenata intelligente potrebbe aumentare la frenata del veicolo in situazioni dove questo potrebbe non essere necessario. Potrebbe causare un blocco nel flusso del traffico. Se questo dovesse verifi-

carsi, sollevare il piede dal pedale del freno, quindi attivare i freni secondo necessità.

Disattivazione



Sui veicoli dotati di telecamera frontale, la frenata di emergenza attiva può essere disattivata premendo ripetutamente l'interruttore  su **Off**,  195. Se disattivata, un messaggio verrà visualizzato nel Driver Information Center.

Sui veicoli dotati di sensore radar, il sistema può essere disattivato dal menu di personalizzazione nel Visualizzatore Info,  128.

Si consiglia di disattivare il sistema o d'impostarlo su allarme solo nelle seguenti situazioni:

- durante il traino del veicolo
- se un rimorchio è collegato al veicolo
- prima di entrare in un autolavaggio con il motore acceso
- se il parabrezza è danneggiato in prossimità della telecamera
- se il paraurti anteriore è danneggiato

Limitazioni del sistema

In alcuni casi, il sistema di frenata di emergenza attiva può effettuare una frenata automatica in situazioni che sembrano inutili, come per esempio il parcheggio in garage, in caso di segnalazioni stradali in curva o di veicoli in una corsia di marcia diversa. Si tratta del normale funzionamento, il veicolo non deve essere sottoposto a manutenzione. Azionare il pedale dell'acceleratore con decisione, per ignorare la frenata automatica se la situazione e l'ambiente lo permettono.

Le prestazioni della frenata attiva di emergenza viene limitata nei casi seguenti:

- Guida su strade tortuose o collinari.
- Rilevamento di tutti i veicoli, specialmente veicoli con rimorchio, trattori, veicoli sporchi di fango, ecc.
- Rilevamento di un veicolo quando le condizioni ambientali limitano la visibilità, come in caso di nebbia, pioggia o neve.
- Con guida notturna.
- Con visibilità limitata in caso di nebbia, pioggia o neve.
- Il sensore nel parabrezza è bloccato da neve, ghiaccio, neve mista a fango, fango, sporcizia, danni al parabrezza.

Per evitare malfunzionamenti, mantenere sempre pulite da sporco, polvere, ghiaccio e neve l'area del sensore telecamera sul parabrezza e quella del sensore radar sulla griglia del radiatore.

Sarà sempre necessaria la sua completa attenzione mentre guida, e dovrà essere pronto ad agire, a frenare e / o a sterzare il veicolo per evitare collisioni.

Guasto

Nel in cui il sistema necessita di manutenzione, il Driver Information Center (DIC) visualizza un messaggio.

Se il sistema non funziona come dovrebbe, messaggi del veicolo sono visualizzati nel Driver Information Centre.

Messaggi del veicolo ⇨ 126.

Protezione anteriore per i pedoni

La protezione anteriore per i pedoni contribuisce a evitare o ridurre i danni causati da eventuali collisioni frontali con i pedoni nelle vicinanze, quando si guida con una marcia avanti.

Il sistema utilizza la telecamera anteriore nel parabrezza per rilevare un pedone che si trova davanti, direttamente sul proprio percorso.

Marcando in avanti con una velocità compresa tra 8 km/h e 80 km/h, la protezione anteriore per i pedoni rileva e dà l'allarme per i pedoni. Inoltre la protezione anteriore per i pedoni fornisce il potenziamento della frenata o frena automaticamente il veicolo.

Durante la guida di giorno, il sistema rileva la presenza di pedoni fino a una distanza di circa 40 m. Durante la notte, invece, le prestazioni del sistema sono limitate.

La protezione anteriore per i pedoni può essere impostata su **Off**, **Allarme**, o **Allarme e freno** nella personalizzazione del veicolo ⇨ 128.

Pericolo

La frenata anteriore per i pedoni non produce allarmi né frena il veicolo automaticamente, a meno che non venga rilevato un pedone.

Il sistema potrebbe non rilevare i pedoni, compresi i bambini, quando il pedone non sia proprio

davanti, non sia pienamente visibile, non sia in piedi o se fa parte di un gruppo.

La protezione anteriore per i pedoni comprende:

- rilevamento anteriore dei pedoni di fronte
- allarme anteriore dei pedoni
- frenata automatica

Rilevamento anteriore dei pedoni di fronte



Un pedone che si trovi di fronte entro a una distanza di circa 40 m viene indicato dalla spia  nel quadro strumenti.

Allarme anteriore dei pedoni



Quando ci si avvicina troppo rapidamente ad un pedone rilevato, il simbolo di allarme collisione appare nel Driver Information Center. Entra in azione un segnale acustico. L'impianto frenante potrebbe prepararsi ad una frenata più rapida da parte del guidatore, causando una decelerazione breve e attenuata. Continuare ad azionare il pedale del freno, come richiesto.

Quando si verifica un allarme anteriore dei pedoni, il controllo automatico della velocità di crociera o il Cruise control adattivo si potrebbe disinserire.

Frenata automatica

Quando l'incidente con un pedone proprio davanti è imminente e non sono stati azionati i freni, la frenata

automatica potrebbe frenare automaticamente, moderatamente o fortemente. Questo contribuisce a evitare alcuni incidenti con i pedoni a bassa velocità, o a ridurre eventuali lesioni ai pedoni.

I livelli di frenata automatica potrebbero essere ridotti in certe condizioni, come ad es. alle alte velocità.

In tal caso, la frenata automatica potrebbe azionare il freno di stazionamento elettrico per mantenere fermo il veicolo. Rilascio del freno di stazionamento. Anche una pressione sul pedale dell'acceleratore fa rilasciare la frenata automatica e il freno di stazionamento elettrico ⇨ 178.

Il sistema comprende l'assistenza alla frenata intelligente, quindi anche il sistema di frenata automatica di emergenza potrebbe funzionare con i pedoni.

Frenata attiva di emergenza ⇨ 198.

È possibile disattivare la frenata automatica con il menu di personalizzazione del veicolo ⇨ 128.

Informazioni generali

⚠ Avvertenza

Il guidatore deve essere sempre pronto a intervenire e azionare i freni e lo sterzo per evitare possibili collisioni.

⚠ Avvertenza

La frenata anteriore per i pedoni potrebbe produrre un allarme o fermare improvvisamente il veicolo in modo automatico, in situazioni in cui ciò sarebbe imprevisto e indesiderato. Potrebbe produrre falsi allarmi o frenare a causa di oggetti simili per forma o dimensione ai pedoni, comprese le ombre. Si tratta del normale funzionamento e il veicolo non deve essere sottoposto a manutenzione. Per ignorare la frenata automatica, premere con decisione il pedale dell'acceleratore, se si può fare in condizioni di sicurezza.

⚠ Avvertenza

L'uso del sistema di frenata anteriore per i pedoni mentre si traina un rimorchio potrebbe causare la perdita di controllo del veicolo e incidenti. Quando si traina un rimorchio, mediante la personalizzazione del veicolo porre il sistema su Allarme oppure disattivarlo.

Personalizzazione del veicolo
⇨ 128.

Limitazioni del sistema

Nei casi seguenti, la protezione anteriore per i pedoni potrebbe non rilevare un pedone che si trova davanti o le prestazioni del sensore potrebbero essere limitate:

- La velocità del veicolo non è compresa tra 8 km/h e 80 km/h a marcia avanti.
- La distanza con un pedone che si trova davanti è maggiore di 40 m.
- Guida su strade tortuose o collinari.

- Con guida notturna.
- Con visibilità limitata in caso di nebbia, pioggia o neve.
- Il sensore del parabrezza è ostruito da neve, ghiaccio, neve mista a fango, sporco, danni al parabrezza o dalla presenza di oggetti estranei, ad es. autoadesivi.

Sistema di ausilio al parcheggio

Informazioni generali

Con il gancio per rimorchio attaccato cambiano le impostazioni di configurazione nel menu di personalizzazione del veicolo nel Visualizzatore Info.

Personalizzazione del veicolo ⇨ 128.

Se si aggancia un rimorchio o un supporto per bici al gancio traino, il sistema di ausilio al parcheggio è disattivato.

Sistema di ausilio al parcheggio posteriore

⚠ Avvertenza

La manovra di parcheggio è di totale responsabilità del conducente.

Controllare sempre l'area circostante durante la retromarcia ed utilizzando il sistema di ausilio al parcheggio posteriore.

Con il sistema di ausilio al parcheggio posteriore è più facile parcheggiare, grazie alla possibilità di calcolare la distanza tra il veicolo e gli ostacoli posteriori. Il sistema informa e avvisa il conducente tramite segnalazioni acustiche e indicazioni sul display.

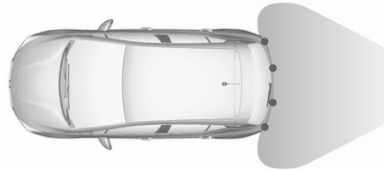

Il sistema è dotato di quattro sensori di parcheggio ad ultrasuoni ubicati nei paraurti posteriore.

Attivazione

A quadro acceso, il sistema di ausilio al parcheggio è attivato.

Un LED acceso nel pulsante del sistema di ausilio al parcheggio **P**  indica che il sistema è operativo.

Indicazione

Mediante segnali acustici il sistema avvisa il conducente circa ostacoli potenzialmente pericolosi dietro al veicolo, a una distanza massima di

50 cm quando è inserita una marcia in avanti o a una distanza massima di 1,5 m con la retromarcia inserita.

A seconda di quale lato del veicolo è più vicino a un ostacolo, si sentiranno le segnalazioni acustiche all'interno del veicolo sul rispettivo lato. La frequenza dei segnali acustici aumenta con l'avvicinarsi del veicolo all'ostacolo. Quando la distanza è inferiore a circa 40 cm, il segnale acustico diventa continuo.

Inoltre, il Driver Information Center  118 visualizza la distanza dagli ostacoli posteriori modificando le linee di distanza.

L'indicazione della distanza può essere inibita da messaggi del veicolo con una priorità maggiore. Dopo aver respinto il messaggio, l'indicazione della distanza appare di nuovo.

Disattivazione

Premere il tasto del sistema di ausilio al parcheggio **P**▲ per disattivare, il LED nel tasto si spegne.

Guasto

In caso di guasto o se il sistema non funziona temporaneamente, per es. a causa di un livello elevato di rumorosità esterna o di altre interferenze, il LED nel pulsante lampeggia per tre secondi e poi si spegne. Un messaggio di stato viene visualizzato nel Driver Information Center.

Sistema di ausilio al parcheggio anteriore-posteriore**▲ Avvertenza**

Il conducente ha la totale responsabilità per la manovra di parcheggio.

Controllare sempre l'area circostante durante la retromarcia o la guida in avanti mentre si utilizza il sistema di ausilio al parcheggio.

Il sistema di ausilio al parcheggio anteriore-posteriore misura la distanza tra il veicolo e gli ostacoli davanti e dietro al veicolo. Il sistema informa e avvisa il conducente tramite segnalazioni acustiche e indicazioni sul display.

Impiega due diverse segnalazioni acustiche per le zone di monitoraggio anteriore e posteriore, ciascuna con una diversa frequenza del tono.

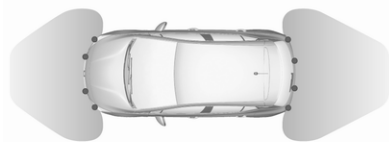

Il sistema è dotato di quattro sensori di parcheggio ad ultrasuoni ubicati nei paraurti posteriore e anteriore.

Attivazione

Il sistema si attiva automaticamente a velocità inferiori a 11 km/h.



Un LED acceso nel pulsante del sistema di ausilio al parcheggio **P**▲ indica che il sistema è operativo.

Se **P**▲ non è attivo nel ciclo di accensione, il sistema di ausilio al parcheggio è disattivato. Se la velocità del veicolo ha superato 25 km/h in precedenza, il sistema di ausilio al parcheggio resta disattivato quando la velocità scende sotto 11 km/h.

Quando il sistema viene disattivato, il LED nel pulsante si spegne e il Driver Information Center visualizza un messaggio.

Indicazione

Il sistema avvisa il conducente con segnali acustici e visivi circa ostacoli potenzialmente pericolosi davanti al veicolo a una distanza massima di 120 cm e circa ostacoli potenzialmente pericolosi dietro al veicolo a una distanza massima di 50 cm con la marcia in avanti inserita, o una distanza massima di 150 cm con la retromarcia inserita.

A seconda di quale lato del veicolo è più vicino a un ostacolo, si sentiranno le segnalazioni acustiche all'interno del veicolo sul rispettivo lato. La frequenza dei segnali acustici aumenta con l'avvicinarsi del veicolo all'ostacolo. Quando la distanza è inferiore a circa 40 cm, il segnale acustico diventa continuo.

Inoltre, il Driver Information Center **↻** 118 o il Visualizzatore Info **↻** 124, a seconda della versione, visualizza la distanza dagli ostacoli posteriori e anteriori modificando le linee di distanza.

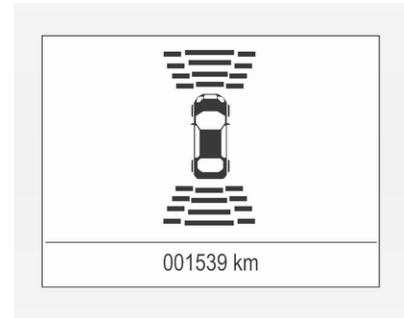

L'indicazione della distanza può essere inibita da messaggi del veicolo con una priorità maggiore. Dopo aver respinto il messaggio, l'indicazione della distanza appare di nuovo.

Disattivazione

Il sistema si disattiva automaticamente quando la velocità del veicolo supera i 11 km/ora.

È inoltre possibile disattivare manualmente il sistema premendo il pulsante del sistema di ausilio al parcheggio **P**▲.

Quando il sistema viene disattivato manualmente, il LED nel pulsante si spegne e il Driver Information Center visualizza un messaggio.

Dopo una disattivazione manuale, il sistema di ausilio al parcheggio anteriore-posteriore è riattivato se si preme **P** o si inserisce la retromarcia.

L'intero sistema è disattivabile manualmente nel menu di personalizzazione del veicolo nel Visualizzatore Info. Rimane disattivato durante il ciclo di accensione o fino a nuova attivazione nel menu di personalizzazione.

Personalizzazione del veicolo ⇨ 128.

Guasto

In caso di guasto o se è temporaneamente fuori uso, ad es. a causa di un livello di rumorosità esterna elevato o altre interferenze, apparirà un messaggio a scomparsa nel Driver Information Centre.

Messaggi del veicolo ⇨ 126.

Dispositivo di assistenza al parcheggio avanzato

⚠ Avvertenza

Il conducente si assume la piena responsabilità di accettare lo spazio di parcheggio suggerito dal sistema e le relative manovre.

Controllare sempre l'area circostante in tutte le direzioni quando si utilizza il dispositivo di assistenza al parcheggio avanzato.

Il dispositivo di assistenza al parcheggio avanzato misura uno spazio di parcheggio adatto mentre lo si affianca e sterza automaticamente il veicolo nello spazio di parcheggio parallelo o perpendicolare.

Le istruzioni vengono visualizzate nel Driver Information Center ⇨ 118 o, in base alla versione, sul Visualizzatore Info ⇨ 124, con l'ausilio di segnali acustici.

Il conducente deve gestire il pedale dell'acceleratore, del freno e la leva del cambio mentre lo sterzo viene comandato automaticamente dal sistema.

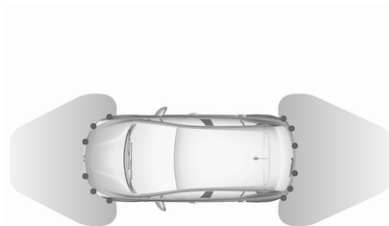

Il dispositivo di assistenza al parcheggio avanzato è sempre abbinato al sistema di ausilio al parcheggio anteriore-posteriore. I due sistemi condividono gli stessi sensori ubicati sul paraurti anteriore e posteriore.

Il sistema è dotato di sei sensori di parcheggio ad ultrasuoni ubicati in entrambi i paraurti, posteriore e anteriore.

Attivazione del sistema di assistenza al parcheggio avanzato

Il dispositivo di assistenza al parcheggio avanzato non può essere attivato in retromarcia.



Durante la ricerca di uno spazio di parcheggio, premere brevemente  per rendere operativo il sistema.

Il sistema riconosce e memorizza 10 m per spazi di parcheggio paralleli o 6 m per spazi di parcheggio perpendicolari in modalità Sistema di ausilio al parcheggio.

Il sistema può essere solo attivato e cercare un parcheggio a una velocità superiore a 30 km/h.

La distanza parallela massima consentita tra il veicolo e una fila di veicoli parcheggiati è 150 cm.

Funzionamento

Modalità di ricerca parcheggio, indicazione nel Driver Information Center

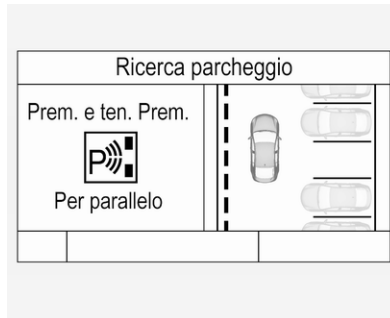

Selezionare un'area di parcheggio parallela o perpendicolare nel Driver Information Center premendo a lungo .

Il sistema è configurato di default per cercare parcheggi sul lato del passeggero anteriore. Per rilevare spazi di parcheggio sul lato del conducente, attivare gli indicatori di direzione sul lato del conducente.

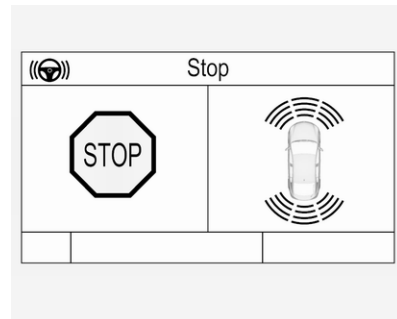

Al rilevamento di uno spazio, il sistema emette una segnalazione visiva nel Driver Information Centre e una acustica.

Indicazione nel Visualizzatore Info



Selezionare un'area di parcheggio parallela o perpendicolare dando un colpetto con il dito sulla rispettiva icona sul display.

Selezionare il lato di parcheggio toccando la rispettiva icona sul display.



Al rilevamento di uno spazio, il sistema emette una segnalazione visiva nel Visualizzatore Info e una acustica.

Se il veicolo non viene arrestato, il sistema inizia a cercare un altro spazio di parcheggio idoneo.

Modalità guida parcheggio

Lo spazio di parcheggio suggerito dal sistema viene accettato se il conducente arresta il veicolo entro 10 metri per spazi di parcheggio paralleli o entro sei metri per spazi di parcheggio perpendicolari dopo la visualizzazione del messaggio di arresto del veicolo. Il sistema calcola le manovre ottimali per effettuare il parcheggio.

Una breve vibrazione del volante dopo aver inserito la retromarcia indica che lo sterzo è gestito dal sistema. Quindi lo sterzo porta automaticamente il veicolo all'interno dello spazio di parcheggio e il conducente riceve istruzioni dettagliate relativamente a frenata, accelerazione e inserimento delle marce. Il conducente deve tenere le mani lontane dal volante.

Fare sempre molta attenzione alle segnalazioni acustiche emesse dal sistema di ausilio al parcheggio anteriore-posteriore. Una segnalazione acustica continua indica che la distanza da un ostacolo è inferiore a circa 40 cm.

Se, per qualsiasi motivo, il conducente deve riprendere il controllo dello sterzo, tenere il volante solo sul bordo esterno. In tal caso, lo sterzo automatico viene disattivato.

Visualizzazione

Le istruzioni sul display mostrano:

- Suggerimenti generali e messaggi di avvertimento.
- Un suggerimento quando si guida a più di 30 km/ora durante la modalità di ricerca parcheggio.
- Richiesta di arrestare il veicolo al rilevamento di uno spazio di parcheggio.
- Direzione di guida durante le manovre di parcheggio.
- La richiesta di cambiare in retromarcia o nella prima marcia.
- La richiesta di arresto o di guidare lentamente.
- Per alcune di queste istruzioni il Driver Information Center visualizza una barra di avanzamento.
- La riuscita delle manovre di parcheggio viene indicata da un messaggio nel Driver Information Center e da un segnale acustico.
- L'annullamento delle manovre di parcheggio.

Visualizzazione delle priorità

L'indicazione del dispositivo di assistenza al parcheggio avanzato sul Driver Information Center può essere inibita da messaggi del veicolo con una priorità superiore. Dopo aver approvato il messaggio premendo **SET/CLR** sulla leva degli indicatori di direzione o **✓** sul volante, le istruzioni del dispositivo di assistenza al parcheggio avanzato sono nuovamente visualizzate ed è possibile proseguire con le manovre di parcheggio.

Disattivazione

Il sistema viene disattivato se:

- una breve pressione di 
- le manovre di parcheggio sono portate a termine con successo
- il veicolo marcia a una velocità superiore a 30 km/ora durante la ricerca di un parcheggio
- il veicolo marcia a una velocità superiore a 8 km/ora in modalità guida parcheggio
- il conducente aziona il volante

- se si superano indici cambi marcia massimi ammissibili
- disinserendo l'accensione

La disattivazione eseguita dal conducente o dal sistema durante la manovra viene segnalata mediante un messaggio sul display. Inoltre, verrà emesso anche un segnale acustico.

Guasto

Un messaggio appare quando:

- Nel sistema è presente un guasto.
- Il sistema non è funzionante.
- Uno dei motivi di disattivazione sopra descritti trova applicazione.

Se durante le istruzioni di parcheggio viene rilevato un oggetto, viene visualizzato il messaggio di arresto del veicolo. La rimozione dell'oggetto in questione consentirà di proseguire le manovre di parcheggio. Se l'oggetto non viene rimosso, il sistema viene disattivato. Una pressione lunga di  attiva il sistema e la ricerca di un nuovo spazio di parcheggio.

Note di base sui sistemi di ausilio al parcheggio

⚠ Avvertenza

In determinate circostanze, il sistema potrebbe non rilevare gli ostacoli a causa di superfici riflettenti di oggetti o capi di abbigliamento o di fonti esterne di rumore.

Prestare particolare attenzione agli ostacoli bassi che potrebbero danneggiare la parte inferiore del paraurti.

Attenzione

Il sistema può non funzionare correttamente se i sensori sono coperti, per esempio, da neve o ghiaccio.

Il sistema di ausilio al parcheggio può non funzionare correttamente a causa di carichi pesanti.

Se ci sono veicoli alti nelle vicinanze (ad esempio fuoristrada, furgoni, ecc.) valgono condizioni

particolari. Non è possibile garantire il rilevamento di oggetti e l'indicazione corretta della distanza nella parte superiore di questi veicoli.

Il sistema potrebbe non rilevare oggetti con una sezione trasversale di riverbero molto piccola, come oggetti stretti o di materiale morbido.

I sistemi di ausilio al parcheggio non rilevano oggetti al di fuori del raggio di rilevamento.

Avviso

È possibile che il sensore rilevi un oggetto non esistente a causa di un'interferenza eco di un rumore acustico esterno o di disallineamenti meccanici (è possibile che sporadicamente si verifichino falsi avvertimenti).

Controllare che la targa anteriore sia correttamente montata (senza flessioni e senza spazi rispetto al lato destro e sinistro del paraurti) e che i sensori siano saldamente in posizione. Le prestazioni del sistema di

ausilio al parcheggio potrebbero ridursi se si utilizza un supporto della targa.

Il sistema avanzato di ausilio al parcheggio potrebbe non rilevare eventuali variazioni dello spazio di parcheggio dopo aver iniziato le manovre. Il sistema potrebbe identificare quale spazio di parcheggio un ingresso, un passaggio, un cortile o persino un incrocio. Dopo aver selezionato la retromarcia, il sistema inizierà una manovra di parcheggio.

Cordoli bassi e irregolarità superficiali, per es. le aree di costruzione, non sono rilevate dal sistema. Il conducente accetta la responsabilità.

Avviso

Una volta prodotto, il sistema deve essere tarato. Per una guida al parcheggio ottimale è necessaria una distanza di guida di almeno 10 km, compresa una serie di curve.

Allarme angolo morto laterale

Il sistema di allarme angolo morto laterale rileva e segnala oggetti su entrambi i lati del veicolo, entro una certa zona "di angolo morto". Il sistema mostra un segnale visivo in ogni specchietto esterno quando si rilevano oggetti che potrebbero non essere visibili negli specchietti interni ed esterni.

L'allarme angolo morto laterale usa alcuni sensori del dispositivo di assistenza al parcheggio avanzato ubicati nel parabrezza anteriore e posteriore su entrambi i lati del veicolo.

⚠ Avvertenza

L'allarme dell'angolo morto laterale non sostituisce la visione del conducente.

Il sistema non rileva:

- veicoli fuori dalle zone dell'angolo morto laterale in avvicinamento rapido
- pedoni, ciclisti o animali

Prima di cambiare corsia, controllare sempre tutti gli specchietti, guardarsi alle spalle e utilizzare l'indicatore di direzione.

Quando il sistema rileva un veicolo nella zona di angolo morto laterale durante la marcia in avanti, sia che il veicolo stia effettuando un sorpasso o sia sorpassato, un simbolo giallo A^{B} si accende nello specchietto esterno sul lato interessato. Se il conducente attiva gli indicatori di direzione, il simbolo A^{B} comincia a lampeggiare in giallo per avvisare di non cambiare corsia.

Avviso

Se il veicolo che supera è almeno 10 km/h più veloce del veicolo superato, il simbolo di avviso A^{B} nello specchietto esterno rilevante potrebbe non accendersi.

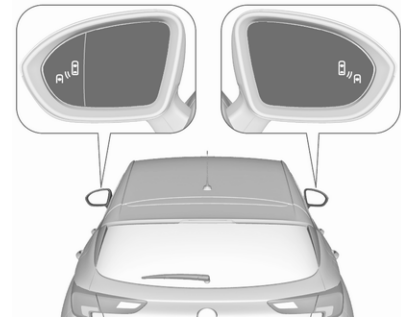

L'allarme angolo morto laterale è attivo a velocità comprese tra 10 km/ora e 140 km/ora. Velocità superiori ai 140 km/ora disattivano il sistema, come segnalato dal simbolo luminoso A^{B} su entrambi gli specchietti esterni. Riducendo di nuovo la velocità i simboli luminosi si spegneranno. Se un veicolo viene quindi rilevato nella zona di angolo morto, i simboli di avvertimento A^{B} si illumineranno come consueto sul lato interessato.

All'accensione del motore, entrambi i display degli specchietti esterni si accendono brevemente per indicare che il sistema è operativo.

Il sistema può essere attivato o disattivato nel Visualizzatore Info.

Personalizzazione del veicolo ⇨ 128.

Il Driver Information Centre visualizzerà un messaggio di conferma della disattivazione.

Zone di rilevamento

Le zone di rilevamento iniziano sul paraurti posteriore e si estendono di circa 3 m verso il retro e i lati. L'altezza della zona è compresa tra circa 0,5 m e 2 m dal suolo.

Il sistema è disattivato se il veicolo sta trainando un rimorchio o se è montato il supporto per bici.

L'allarme angolo morto laterale è concepito per ignorare oggetti fissi, come ad es. guardrail, piloni, cordoli, pareti e traverse. I veicoli parcheggiati o i veicoli provenienti in senso contrario non vengono rilevati.

Guasto

È possibile che in alcune circostanze l'allarme non effettui alcuna segnalazione; tali possibilità aumentano in caso di pioggia.

L'allarme angolo morto laterale non funziona se gli angoli destro e sinistro del paraurti posteriore sono coperti da fango, sporco, neve, ghiaccio, fanghiglia o in caso di temporale.

Istruzioni per la pulizia ⇨ 282.

In caso di guasto del sistema o malfunzionamento causato da problemi temporanei, i simboli negli specchietti saranno illuminati con luce fissa e il Driver Information Center visualizza un messaggio. Rivolgersi ad un'officina.

Videocamera posteriore

La videocamera posteriore aiuta il conducente durante le manovre in retromarcia visualizzando l'area posteriore al veicolo.

Le immagini della videocamera sono visualizzate sul Visualizzatore Info.

Avvertenza

La videocamera posteriore non sostituisce la visione del conducente. Ricordare che gli oggetti al

di fuori del campo visivo della videocamera e dei sensori del dispositivo di ausilio al parcheggio, per es. sotto il paraurti o sotto il veicolo, non sono visualizzati.

Non condurre il veicolo in retromarcia o parcheggiare utilizzando solo la videocamera posteriore.

Verificare sempre il funzionamento del surround del veicolo prima di partire.

Attivazione

La videocamera posteriore viene automaticamente attivata all'inserimento della retromarcia.

Funzionamento

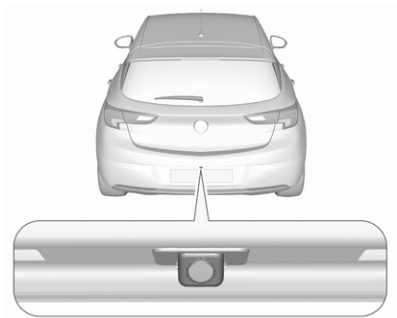

Sul modello a due volumi 5 porte la telecamera è montata tra le luci della targa.

Sullo Sports Tourer la telecamera è montata sotto la modanatura del portellone posteriore.

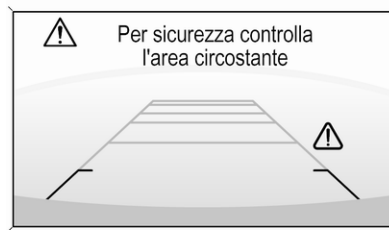

L'area visualizzata dalla videocamera è limitata. La distanza dell'immagine visualizzata non corrisponde alla distanza effettiva.

Linee di riferimento

Le linee di riferimento dinamiche sono linee orizzontali a una distanza di un metro una dall'altra e proiettate sull'immagine per definire la distanza degli oggetti visualizzati.

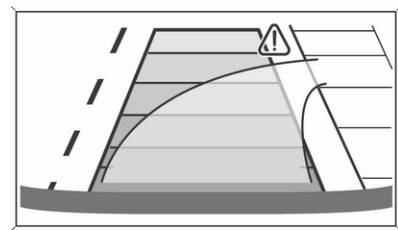

La traiettoria del veicolo viene indicata in base all'angolo di sterzata.

Simboli di avvertimento

I simboli di avvertimento sono indicati come triangoli \triangle sull'immagine e indicano ostacoli rilevati dai sensori posteriori del dispositivo di assistenza al parcheggio avanzato.

Inoltre \triangle appare nella riga superiore del Visualizzatore Info segnalando di controllare la zona circostante del veicolo.

Disattivazione

La videocamera si spegne al superamento di una certa velocità di marcia avanti o se la retromarcia non viene inserita entro circa 15 secondi.

Disattivazione delle linee di guida e dei simboli di avvertenza

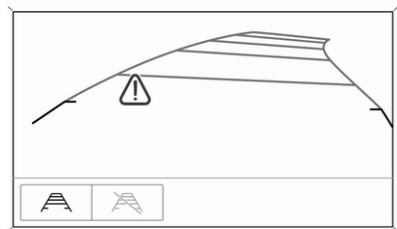

Visualizzatore Info a Colori da 7": Attivazione o disattivazione delle linee guida visive e i simboli di avvertimento possono essere modificati mediante i tasti a sfioro nella zona inferiore del display.

Visualizzatore Info a Colori da 8": Attivazione o disattivazione delle linee guida visive e i simboli di avvertimento possono essere modificati nel menu Impostazioni del Visualizzatore Info. Selezionare l'impostazione desiderata in **Impostaz.** ➔ **Videocamera posteriore.**

Display informativo ⇨ 124.

Personalizzazione del veicolo ⇨ 128.

Limitazioni del sistema

La videocamera posteriore potrebbe non funzionare correttamente se:

- L'ambiente circostante è buio.
- Il sole o il fascio dei fari si riflette direttamente nell'obiettivo della videocamera.
- Con guida notturna.
- Con visibilità limitata in caso di nebbia, pioggia o neve.
- Gli obiettivi delle videocamere sono ostruiti da neve, ghiaccio, neve mista a fango, fango, sporcizia. Pulire l'obiettivo, risciacquarlo con acqua e strofinarlo con un panno morbido.

- Il veicolo sta trainando un rimorchio.
- Il veicolo è stato tamponato.
- Si verificano variazioni di temperatura estreme.

I messaggi di guasto vengono visualizzati con un  nella riga superiore del Visualizzatore Info.

Dispositivo di assistenza segnaletica stradale

Funzionamento

Il dispositivo di assistenza segnaletica stradale rileva i segnali stradali stessi per mezzo di una videocamera anteriore e li visualizza sul Driver Information Center.

Se il veicolo è dotato di sistema di navigazione integrato, potranno essere inclusi anche i segnali stradali ottenuti dai dati delle mappe.



I segnali stradali rilevati sono:

Segnali stradali di limite di velocità e di divieto di sorpasso

- limite di velocità
- divieto di sorpasso
- termine di limite di velocità
- termine del divieto di sorpasso

Segnali stradali

Inizio e fine di:

- aree metropolitane (specifiche del Paese)
- autostrade
- strade statali
- strade a traffico limitato

Segnali supplementari

- informazioni aggiuntive ai segnali stradali
- limitazioni di traino di un rimorchio
- costrizioni del trattore
- segnalazione di fondo bagnato
- segnalazione di fondo ghiacciato
- limitazioni temporali
- limitazioni di distanza
- frecce direzionali

Le segnalazioni relative ai limiti di velocità e i segnali di non passaggio sono visualizzate nel Driver Information Centre fino al segnale di limite di velocità successivo o fino al rilevamento della fine del limite di velocità o fino alla sospensione di un determinato segnale.



L'indicazione di più segnali sul display è possibile.



Un punto esclamativo all'interno di un riquadro indica che è stato rilevato un segnale aggiuntivo non chiaramente identificato dal sistema.

Il sistema funziona senza perdita di prestazioni fino ad una velocità di 200 km/ora in base alle condizioni di illuminazione. Di notte, il sistema è attivo fino a una velocità di 160 km/ora.

Visualizzazione

Le informazioni sui segnali stradali attualmente validi sono disponibili nella pagina dedicata del dispositivo di assistenza segnaletica stradale nel Driver Information Center.



Inoltre, il limite di velocità attualmente valido viene visualizzato permanentemente nella riga inferiore del Driver Information Center. In caso sia disponibile un limite di velocità con segnale di aggiunta, un simbolo + verrà visualizzato in quest'area.

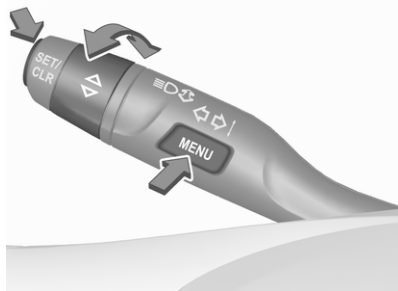

Sul display di livello medio, scegliere il **Inform** Menù  attraverso **MENU** e selezionare la pagina del

dispositivo di assistenza segnaletica stradale con la rotella di regolazione presente sulla leva degli indicatori di direzione ⇄ 118.



Sul display di livello alto, selezionare il menù **Inform** mediante i pulsanti al volante di destra e premere \vee o \wedge per selezionare la pagina del dispositivo di assistenza segnaletica stradale ⇄ 118.

Se si torna alla pagina del dispositivo di assistenza alla segnaletica stradale dopo aver selezionato un'altra funzione nel menù del Driver Information Center, il display visualizzerà l'ultimo segnale stradale rilevato.

Funzione di allarme

La funzione di allarme può essere attivata o disattivata nel menù impostazioni della pagina del dispositivo di assistenza segnaletica stradale.



Una volta attivato, se in quel momento non è visualizzata la pagina di rilevamento dei segnali stradali, vengono visualizzati segnali di divieto di passaggio e di limitazione delle velocità rilevati come allarmi a comparsa nel Driver Information Center.



Sul display di livello medio, quando la pagina del dispositivo di assistenza alla segnaletica stradale viene visualizzata, premere **SET/CLR** sulla leva degli indicatori di direzione.



Selezionare **Avvisi ON** o **Avvisi OFF** ruotando la rotella di regolazione e premere **SET/CLR**.

Sul display di livello alto, quando la pagina del dispositivo di assistenza alla segnaletica stradale viene visualizzata, premere > sui comandi al volante.



Attivare gli allarmi impostando , disattivare gli allarmi impostando mediante il tasto **v**.

L'allarme a scomparsa sarà visualizzato per circa 8 secondi sul Driver Information Center.

Reimpostazione sistema

Il contenuto dei segnali stradali visualizzati può essere cancellato nel menù impostazioni della pagina del Dispositivo di assistenza segnaletica stradale selezionando **Azzerare** e confermare premendo **SET/CLR** sulla leva degli indicatori di direzione per un periodo prolungato o **v** sui comandi al volante.

In alternativa si può premere **SET/CLR** o **v** per 3 secondi per cancellare il contenuto della pagina.

Al ripristino successivo, verrà emesso un cicalino e verrà indicato "segnaletica preimpostata" fino a quando non venga rilevato il successivo segnale stradale o fornito dai dati delle mappe del sistema di navigazione.



In alcuni casi i dati del dispositivo di assistenza segnaletica stradale vengono cancellati automaticamente dal sistema.

Cancellare i segnali stradali

Esistono varie possibilità che possono portare a cancellare i segnali stradali visualizzati al momento. Dopo la cancellazione verrà visualizzato il messaggio "segnale preimpostato" o un segnale ottenuto dai dati delle mappe di navigazione nel Driver Information Center.

Motivi per cancellare i segnali:

- Si è percorsa una distanza predefinita o è scaduto il tempo (diverso per ogni tipo di segnale)
- Il veicolo sta percorrendo una curva

- Se non sono disponibili dati delle mappe di navigazione e la velocità scende sotto i 52 km/h (rilevamento ingresso in area cittadina)
- Se i dati delle mappe di navigazione sono disponibili ed è stato rilevato un ingresso/un'uscita in/dalla città dovuto a modifiche ai dati delle mappe

Rilevamento dei segnali stradali in abbinamento al sistema di navigazione

Se il veicolo è dotato di sistema di navigazione, il segnale attualmente visualizzato può derivare dal rilevamento ottico del segnale o dai dati delle mappe di navigazione.

Se il segnale attualmente visualizzato deriva dai dati delle mappe e le informazioni relative variano, verrà visualizzato un nuovo segnale. Questo potrebbe causare il rilevamento di un nuovo segnale benché non si sia incontrato nessun segnale sulla strada.

Limitazioni del sistema

Il dispositivo di assistenza alla segnaletica stradale potrebbe non funzionare correttamente quando:

- La velocità del veicolo è superiore a 200 km/h.
- Guida su strade tortuose o collinari.
- Con guida notturna.
- L'area del parabrezza, dove è posizionata la telecamera anteriore, non è pulita o è impedita da oggetti estranei, ad es. adesivi.
- Con visibilità limitata in caso di nebbia, pioggia o neve.
- Il sole si riflette direttamente nell'obiettivo della videocamera.
- I segnali stradali sono totalmente o parzialmente coperti o difficili da vedere.
- I segnali stradali non sono montati correttamente o sono danneggiati.

- I segnali stradali non sono conformi alla Convenzione di Vienna sui cartelli stradali.
- I dati della mappa di navigazione necessitano di aggiornamento.

Attenzione

Scopo del sistema è quello di aiutare il conducente a riconoscere alcuni segnali stradali quando guida ad una velocità compresa in un intervallo definito. Non ignorare i segnali stradali non visualizzati dal sistema.

Il sistema non riconosce gli eventuali segnali stradali diversi da quelli convenzionali che possono segnalare l'inizio o il termine di un limite di velocità.

Quando si guida, non lasciarsi tentare dalla funzionalità di questa dotazione speciale.

Adeguare sempre la velocità alle condizioni della strada.

I sistemi di assistenza del conducente non sollevano il conducente dalla totale responsabilità per l'utilizzo del veicolo.

Ausilio al mantenimento di corsia

L'ausilio al mantenimento di corsia aiuta ad evitare un allontanamento involontario dalla corsia di marcia. La telecamera anteriore osserva le linee di demarcazione della corsia tra le quali il veicolo è in marcia. Se il veicolo si avvicina involontariamente alla linea di demarcazione, il volante viene fatto ruotare delicatamente in posizione per riportare il veicolo all'interno della corsia. Ruotare il volante nella stessa direzione, se l'azione del sistema sterzante non è sufficiente. Ruotare delicatamente il volante nella direzione opposta, se si desidera cambiare corsia.

Quando si supera abbondantemente una linea di demarcazione di corsia, l'ausilio al mantenimento di corsia causa l'emissione di un avviso acustico.

L'allontanamento non intenzionale dalla corsia di marcia è presunto

- se non vengono utilizzati gli indicatori di direzione
- se gli indicatori di direzione vengono utilizzati nella direzione opposta all'allontanamento della corsia di marcia
- in assenza di frenata
- in assenza di accelerazione
- in assenza di sterzata attiva.

Avviso

Il sistema potrebbe essere inattivo quando il linee di demarcazione rilevate sono ambigue o insufficienti, ad es. presso cantieri.

Avviso



Il sistema potrebbe essere inattivo se rileva corsie troppo strette, troppo larghe o con curve troppo pronunciate.

Accensione del sistema





L'ausilio al mantenimento di corsia si attiva all'avvio del motore o premendo . Quando il sistema è inserito il LED del pulsante si accende.



Quando la spia  nel quadro strumenti si illumina di luce verde, il sistema è attivo e pronto a entrare in funzione. Una  bianca indica un sistema inattivo.

Il sistema funziona a una velocità di marcia compresa tra 60 km/ora e 180 km/ora e in presenza di linee di demarcazione di corsia.

Il sistema ruota delicatamente il volante e la spia  diventa gialla, se il veicolo si avvicina ad una linea di demarcazione di corsia rilevata senza aver utilizzato gli indicatori di direzione in quella direzione.

Il sistema lancia l'allarme facendo lampeggiare  insieme a tre segnali acustici, dalla direzione rispettiva, se la linea di demarcazione viene abbondantemente superata.

Il sistema è azionabile solo quando viene rilevata una linea di demarcazione di corsia.



Se il sistema rileva solo linee di demarcazione di corsia su un lato della strada, assisterà solo per tale lato.

Se il sistema esegue una correzione che dura più di 10 secondi, un messaggio a comparsa viene visualizzato nel Driver Information Center e viene emesso un segnale acustico di avvertimento fino al termine della correzione.

Il sistema di ausilio al mantenimento di corsia rileva l'assenza di sterzata attiva da parte del conducente. A seconda della durata dell'assenza e al numero di correzioni da parte del sistema, un messaggio a comparsa viene visualizzato nel Driver Information Center e viene emesso un segnale acustico di avvertimento.

Il sistema si disattiva per 3 minuti quando il sistema ha eseguito tre correzioni senza il rilevamento di sterzata attiva da parte del conducente, accompagnate da un segnale acustico.

Spegnimento del sistema

Premere , il LED nel pulsante e la spia  si spengono.

Limitazioni del sistema

Le prestazioni del sistema potrebbero non funzionare correttamente quando:

- la velocità del veicolo non è compresa tra 60 e 180 km/h
- guida su strade tortuose o collinari
- con guida notturna
- con visibilità limitata in caso di nebbia, pioggia o neve
- il sensore del parabrezza è ostruito da neve, ghiaccio, neve mista a fango, fango, sporco, danni al parabrezza o dalla presenza di oggetti estranei, ad es. autoadesivi
- il sole si riflette direttamente nell'obiettivo della videocamera
- veicoli vicini che precedono
- strade con curve
- bordi della strada
- strade con linee di demarcazione di corsia scarsamente segnalate

- improvvise variazioni della luminosità
- modifiche al veicolo, ad es. pneumatici

Disattivare il sistema, se il sistema è disturbato a causa di segni di bitume, ombre, rotture della strada, linee di demarcazione temporanee o per cantieri o altre imperfezioni della strada.

Avvertenza

Non distogliere mai l'attenzione dalla strada e mantenere sempre il veicolo in posizione all'interno della corsia di marcia: in caso contrario potrebbero verificarsi danni alle cose o lesioni personali, se non addirittura mortali.

L'ausilio al mantenimento di corsia non sterza in continuazione il veicolo.

Il sistema potrebbe non mantenere il veicolo all'interno della corsia di marcia o emettere un

segnale d'allarme, anche qualora venga rilevata una linea di demarcazione della corsia.

La sterzata dell'ausilio al mantenimento di corsia potrebbe non essere sufficiente ad evitare un allontanamento della corsia di marcia.

Il conducente è totalmente responsabile del controllo del veicolo e deve tenere sempre le mani sul volante durante la guida.

L'utilizzo del sistema durante il traino o su strade sdruciolevoli potrebbe causare la perdita di controllo del veicolo e uno scontro. Spegnerne il sistema.

Carburante

Carburante per motori a benzina

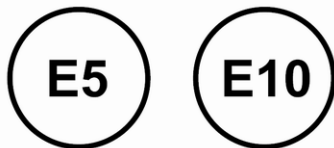

Utilizzare esclusivamente carburante senza piombo conforme alla norma europea EN 228 o equivalente.

Il motore è in grado di funzionare con carburante che contenga fino al 10% di etanolo (ad es. denominato E10).

Usare carburante con il numero di ottano consigliato. Un numero di ottano inferiore può ridurre la potenza del motore e la coppia motrice, facendo aumentare leggermente il consumo di carburante.

Attenzione

Non utilizzare carburante o additivi per carburante che contengono composti metallici, come additivi a base di manganese, in quanto possono danneggiare il motore.

Attenzione

L'utilizzo di carburanti non conformi alla norma EN 228 o equivalente può causare depositi o danni al motore.

Attenzione

L'uso di un tipo di carburante con un numero di ottano inferiore a quello minimo consentito può causare una combustione incontrollata e danni al motore.

I requisiti specifici del motore circa il numero di ottano sono riportati nella panoramica dei dati del motore ⇨ 295. Un'etichetta specifica del

paese sullo sportello del serbatoio di riempimento carburante può sostituire il requisito.

Additivo per carburante

Il carburante deve contenere additivi detergenti che aiutano a prevenire la formazione di depositi nel motore e nell'impianto di alimentazione. Gli iniettori del carburante e le valvole di aspirazione puliti consentono al sistema di controllo emissioni di funzionare correttamente. In certi paesi, il carburante non contiene additivi in quantità sufficiente per mantenere puliti gli iniettori del carburante e le valvole di aspirazione. In questi paesi è necessario utilizzare, per determinati motori, additivi per carburante al fine di ovviare a tale mancanza di detergenza. Utilizzare solamente additivi per carburante approvati per il proprio veicolo.

È necessario aggiungere dell'additivo al serbatoio carburante almeno ogni 15.000 km od ogni anno, a seconda del termine che viene raggiunto per primo. Per ulteriori informazioni, contattare la propria officina.



Carburanti vietati

In alcune città sono disponibili carburanti contenenti ossigenati quali eteri ed etanolo, nonché carburanti riformulati. Se questi carburanti sono conformi alle specifiche sopra descritte, possono essere utilizzati. Ad ogni modo, E85 (85% etanolo) e altri carburanti contenenti più del 15% di etanolo andranno usati solo nei veicoli FlexFuel.

Attenzione

Non usare carburante contenente metanolo. Potrebbe corrodere le parti metalliche dell'impianto di alimentazione e danneggiare anche le parti in plastica e in gomma. Questi danni non sono coperti dalla garanzia del veicolo.

Alcuni carburanti, soprattutto quelli da corsa ad alto numero di ottano, possono contenere un additivo che aumenta il numero di ottano, chiamato manganese metilciclopentadienile tricarbonil (MMT). Non utilizzare carburanti o additivi per carburanti

con MMT, perché possono ridurre la durata delle candele e influenzare le prestazioni del sistema di controllo delle emissioni. La spia MIL  potrebbe accendersi  112. In questo caso occorre rivolgersi a un'officina.

Carburante per motori diesel



Usare solo carburante diesel conforme alla EN 590 avente una concentrazione di zolfo massima di 10 ppm.

Si possono usare carburanti biodiesel (conformi alla EN 14214) aventi contenuto massimo di 7% in volume (per esempio quello chiamato B7).

Se si viaggia in paesi fuori dell'Unione europea, è possibile usare occasionalmente un carburante euro-diesel avente concentrazione di zolfo minore di 50 ppm.

Attenzione

L'uso frequente di gasolio contenente più di 15 ppm di zolfo causerà gravi danni al motore.

Attenzione

L'utilizzo di carburante non conforme a EN 590 o a normative analoghe può causare perdite di potenza, maggiore usura o danni al motore, nonché influire sulla vostra garanzia.

Evitare di utilizzare gasolio marino o per riscaldamento, Aquazole e analoghe emulsioni gasolio-acqua. Il gasolio non deve essere diluito con carburante per motori a benzina.

Funzionamento a bassa temperatura

A temperature sotto 0 °C, alcuni prodotti diesel con miscele biodiesel potrebbero formare blocchi, congelarsi o gelificarsi, con conseguenze sull'impianto di alimentazione. L'avviamento e il funzionamento del motore potrebbero non essere corretti. Assicurarsi di rabboccare il serbatoio con carburante diesel invernale in caso di temperatura esterna inferiore a 0 °C.

Con temperature estremamente basse al di sotto di -20 °C si può utilizzare carburante diesel di grado artico. Non si consiglia l'utilizzo di questo tipo di carburante con climi caldi o molto caldi in quanto potrebbe causare stallo del motore, difficoltà di avvio o danni all'impianto d'iniezione del carburante.

Rifornimento



⚠ Pericolo

Prima del rifornimento, spegnere il quadro e gli eventuali riscaldatori esterni con camere di combustione.

Seguire le istruzioni e le norme di sicurezza della stazione di servizio durante il rifornimento.

⚠ Pericolo

Il carburante è infiammabile ed esplosivo. Vietato fumare. Evitare fiamme aperte o scintille.

Se si sente odore di carburante nel veicolo, rivolgersi immediatamente a un'officina per risolvere il problema.

Un'etichetta dotata di simboli posta sullo sportellino del carburante indica i tipi di carburante consentiti per il veicolo. In Europa, le gli ugelli di rifornimento delle stazioni di servizio sono contrassegnati con gli stessi simboli. Effettuare il rifornimento solamente con il tipo di carburante consentito.

Attenzione

In caso di rifornimento con carburante sbagliato, non accendere il quadro.

Lo sportellino del carburante si trova sul lato posteriore destro del veicolo.



Lo sportellino del carburante può essere aperto solo se il veicolo è sbloccato. Aprire sportellino del carburante premendo sullo sportellino stesso.

Rifornimento di benzina e gasolio

Per aprire, ruotare il tappo lentamente in senso antiorario.

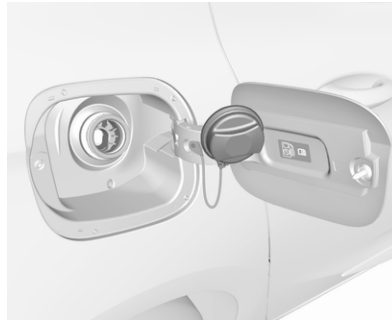

Il tappo del serbatoio del carburante può essere posato sull'apposita staffa presente sullo sportellino del carburante.

Posizionare l'ugello in posizione rettilinea rispetto al bocchettone di rifornimento e premere delicatamente per inserirlo.

Per effettuare il rifornimento, attivare l'ugello della pompa.

Dopo l'interruzione automatica, è possibile rabboccare il serbatoio azionando l'ugello della pompa un massimo di due altre volte.

Attenzione

Asciugare immediatamente il carburante eventualmente fuoriuscito.

Per chiudere, ruotare il tappo del serbatoio del carburante in senso orario fino a sentire uno scatto.

Chiudere lo sportellino e bloccarlo.

Inibitore di errato rifornimento

Avvertenza

Non cercare di aprire lo sportello del bocchettone di rifornimento manualmente su veicoli con inibitore di mancate accensioni.

In caso contrario le dita potrebbero restare intrappolate.

L'inibitore di errato rifornimento garantisce che il portellino del bocchettone di rifornimento del carburante possa essere aperto solo usando l'ugello del carburante idoneo, o un imbuto per rifornimenti di emergenza.

In caso di emergenza, riempire con una tanica. Per aprire il tappo del bocchettone di rifornimento è necessario utilizzare un imbuto.

L'imbuto può essere riposto nel vano di carico o nel cassetto portaoggetti.

Posizionare l'imbuto in posizione rettilinea rispetto al bocchettone di rifornimento e premere delicatamente per inserirlo.

Una volta effettuato il rifornimento, pulire l'imbuto da eventuali residui di carburante e riporlo nel veicolo.

Tappo del serbatoio del carburante

Utilizzare solo tappi del serbatoio del carburante originali.

I veicoli con motore diesel sono dotati di tappi del serbatoio del carburante speciali.

Gancio traino

Informazioni generali

Utilizzare esclusivamente dispositivi di traino omologati per il veicolo in questione. Per l'installazione dei dispositivi di traino, rivolgersi ad un'officina. L'operazione potrebbe richiedere modifiche a carico del sistema di raffreddamento, degli scudi termici e di altre apparecchiature.

La funzione di rilevamento di interruzione delle lampadine per la luce di arresto del rimorchio non può rilevare un'interruzione parziale della lampadine. Ad es. in caso di quattro lampadine da 5 W ciascuna, la funzione rileva un'interruzione solo se rimane una sola lampadina da 5 Watt o nessuna.

Il montaggio del gancio di traino potrebbe coprire l'apertura dell'occhiello di traino. In questo caso usare il gancio di traino per il rimorchio. Conservare sempre il gancio di traino a sfera nel veicolo quando inutilizzato.

Consigli per la guida e per il traino

Prima di collegare un rimorchio lubrificare il gancio di traino. Non farlo però se, per ridurre gli sbandamenti del rimorchio, si utilizza uno stabilizzatore che agisce sul gancio di traino.

Durante il traino di un rimorchio non superare la velocità di 80 km/h. Una velocità massima di 100 km/h è appropriata solo se si utilizza uno smorzatore delle oscillazioni e il peso lordo del rimorchio ammissibile non supera il peso del veicolo a vuoto.

Per i rimorchi con bassa stabilità di marcia e per i rimorchi di caravan, l'utilizzo di uno smorzatore delle oscillazioni è fortemente raccomandato.

Se il rimorchio inizia a sbandare, guidare più lentamente, non cercare di correggere lo sterzo e se necessario frenare in modo deciso.

In discesa viaggiare con la stessa marcia che si userebbe in salita e a velocità simile.

Regolare la pressione dei pneumatici al valore specificato per il pieno carico ⇨ 300.

Traino di un rimorchio

Carichi trainabili

I carichi trainabili ammessi sono valori massimi che dipendono dal veicolo e dal motore e che non devono essere superati. Il carico trainabile effettivo è dato dalla differenza tra la reale massa a pieno carico del rimorchio e il reale carico del giunto di accoppiamento con il rimorchio agganciato.

I carichi trainabili ammessi sono specificati nella documentazione del veicolo. In generale sono validi per pendenze fino a 12%.

I carichi trainabili ammessi sono validi fino alla pendenza specificata e a livello del mare. Con l'aumentare dell'altitudine la potenza del motore diminuisce a causa della maggiore rarefazione dell'aria, riducendo così la capacità di procedere in salita. Per questo anche il peso lordo di combinazione consentito diminuisce del 10% ogni 1000 m di altitudine. Non è necessario invece ridurre il peso complessivo con rimorchio per viag-

giare su pendenze leggere (inferiori all' 8%, come ad esempio in autostrada).

La massa lorda consentita della combinazione non deve essere superata. Questo peso è specificato sulla targhetta di identificazione ⇨ 292.

Carico verticale sul punto di aggancio

Il carico verticale sul punto di aggancio è il carico esercitato dal rimorchio sul gancio di traino. Può essere modificato variando la distribuzione del peso caricato sul rimorchio.

Il carico verticale massimo ammesso è specificato sulla targhetta di identificazione del dispositivo di traino e nella documentazione del veicolo. Cercare sempre di ottenere il carico massimo, in particolare nel caso di rimorchi pesanti. Il carico verticale sul punto di aggancio non dovrebbe mai essere inferiore a 25 kg.

Carico sull'asse posteriore

Quando il rimorchio è agganciato e il veicolo trainante è completamente carico, il carico ammesso sull'asse posteriore (vedere la targhetta di identificazione o la documentazione del veicolo) può essere superato di 40 kg. Se si supera il carico ammesso sull'asse posteriore, la velocità massima consentita è di 100 km/ora.

Dispositivi di traino

Attenzione

Quando si viaggia senza rimorchio, rimuovere il gancio di traino.

Ubicazione della barra del gancio di traino

Il sacchetto con la barra di aggancio del rimorchio si trova sulla copertura del pianale posteriore nel vano di carico.

Infilare la cinghietta nell'occhiello posteriore di destra, avvolgerla due volte e stringere la cinghietta per fissare la sacca.

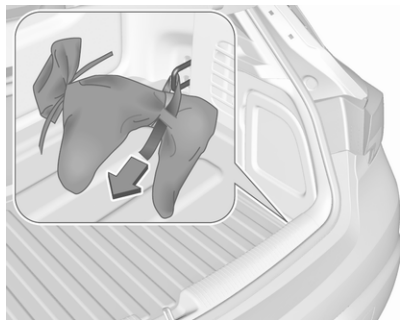

L'illustrazione mostra il modello a due volumi con 5 porte.

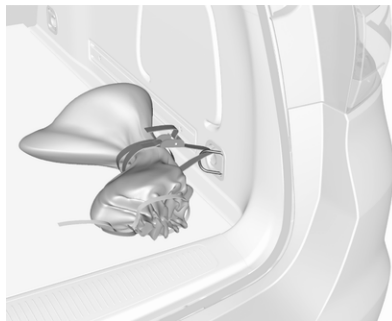

L'illustrazione mostra il modello Sports Tourer.

Montaggio della barra del gancio di traino

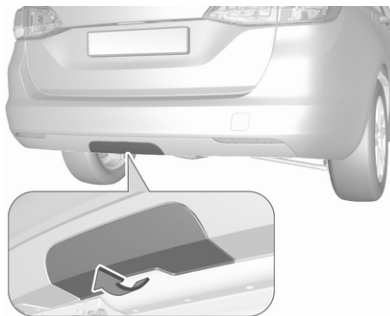

Sullo Sports Tourer rimuovere il coperchio dal paraurti posteriore spingendo.



Sbloccare e piegare verso il basso la presa del gancio di collegamento. Rimuovere il tappo e riportarlo.

Controllo della tensione della barra del gancio di traino



- Il contrassegno rosso sulla manopola deve essere rivolto verso il contrassegno verde sulla barra.
- Lo spazio tra la manopola e la barra deve essere di circa 6 mm.
- La chiave deve essere in posizione .

In caso contrario, la barra del gancio di traino deve essere posta in tensione prima del suo inserimento:

- Sbloccare la barra del gancio di traino portando la chiave su .

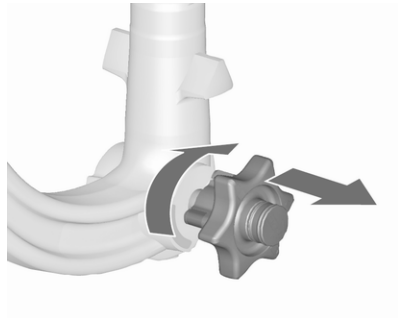

- Tirare la manopola verso l'esterno e ruotarla in senso orario fino a battuta.

Inserimento della barra del gancio di traino

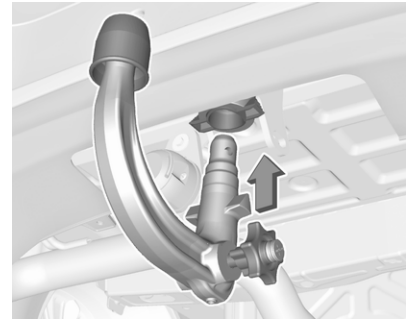

Inserire la barra del gancio di traino in tensione nell'apertura e spingere con decisione fino ad udire lo scatto.

La manopola torna in posizione iniziale in appoggio contro la barra, senza alcun spazio.

⚠ Avvertenza

Non toccare la manopola girevole durante l'inserimento.

Bloccare la barra del gancio di traino portando la chiave in posizione . Estrarre la chiave e chiudere il coperchietto di protezione.

Occhiello per il cavo di sicurezza

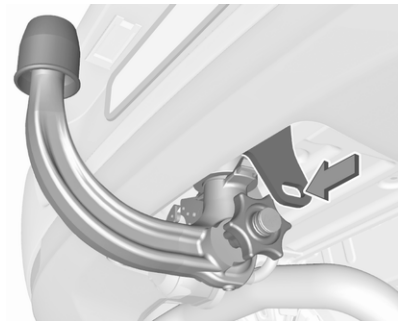

L'illustrazione mostra il modello a due volumi con 5 porte.

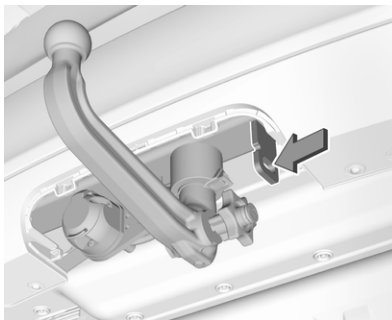

L'illustrazione mostra il modello Sports Tourer.

Fissare il cavo di sicurezza all'occhiello.

Controllo del corretto montaggio della barra del gancio di traino

- Il contrassegno verde sulla manopola deve essere rivolto verso il contrassegno verde sulla barra.
- Non deve esserci alcun spazio tra la manopola e la barra.

- La barra del gancio di traino deve essere saldamente inserita nell'apertura.
- La barra del gancio di traino deve essere bloccata e la chiave estratta.

⚠ Avvertenza

Il traino di un rimorchio è consentito solo con il gancio di traino installato correttamente. Se il gancio di traino non si innesta correttamente, rivolgersi ad un'officina.

Smontaggio della barra del gancio di traino

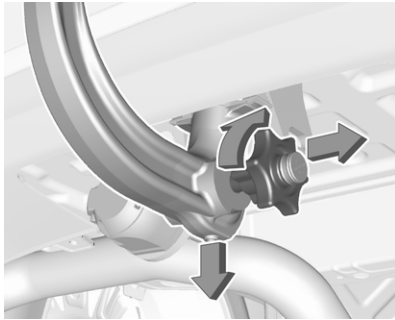

Aprire il coperchietto di protezione e ruotare la chiave in posizione  per bloccare la barra.

Tirare la manopola verso l'esterno e ruotarla in senso orario fino a battuta. Estrarre la barra del gancio di traino verso il basso.

Inserire il tappo nell'apertura.

Ripiegare la presa di collegamento.

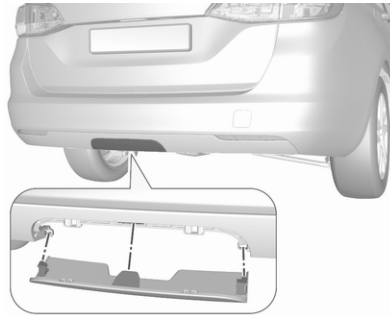

Sullo Sports Tourer inserire il coperchio nel paraurti posteriore come indicato nell'illustrazione.

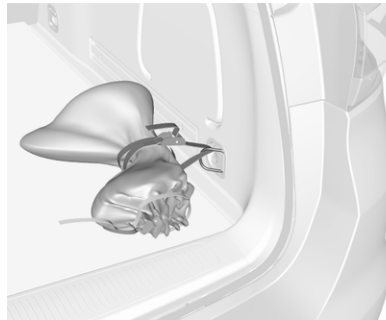

Riporre la barra di aggancio del rimorchio nella sacca e fissarla facendo passare la cinghietta attraverso l'occhiello di ancoraggio posteriore di destra. Avvolgere due volte e tirare la cinghietta per fissare il sacchetto.

Controllo della stabilità per il traino

Se il sistema rileva sbandamenti, viene ridotta la potenza del motore e il complessivo veicolo/rimorchio viene frenato selettivamente finché lo sbandamento non cessa. Durante il funzionamento del sistema, mantenere il volante il più possibile fermo.

Il controllo della stabilità per il traino è una funzione del Controllo elettronico della stabilità  182.

Cura del veicolo

Informazioni generali 235

Accessori e modifiche alla vettura	235
Rimessaggio del veicolo	235
Demolizione dei veicoli	236

Controlli del veicolo 236

Esecuzione dei lavori	236
Cofano	237
Olio motore	237
Liquido di raffreddamento del motore	239
Liquido di lavaggio	240
Freni	240
Liquido dei freni	240
Batteria veicolo	241
Spurgo del sistema di alimentazione diesel	243
Sostituzione delle spazzole tergicristalli	243

Sostituzione delle lampadine 244

Fari alogeni	244
Fendinebbia anteriori	246
Luci posteriori	246
Indicatori di direzione laterali ...	252

Luci della targa	253
------------------------	-----

Luci interne	254
--------------------	-----

Impianto elettrico 254

Fusibili	254
Scatola portafusibili nel vano motore	255
Scatola portafusibili nel quadro strumenti	257
Scatola portafusibili nel vano di carico	259

Attrezzi per il veicolo 261

Attrezzi	261
----------------	-----

Ruote e pneumatici 263

Pneumatici invernali	263
Denominazione dei pneumatici	263
Pressione dei pneumatici	263
Sistema di monitoraggio pressione pneumatici	265
Profondità del battistrada	268
Cambio di misura dei pneumatici e dei cerchi	269
Copricerchi	269
Catene da neve	269
Kit di riparazione dei pneumatici	270
Sostituzione delle ruote	273
Ruota di scorta	274

Avviamento di emergenza 278

Traino 280

Traino del veicolo	280
--------------------------	-----

Traino di un altro veicolo	281
----------------------------------	-----

Cura delle parti esterne e interne 282

Cura delle parti esterne	282
--------------------------------	-----

Cura dell'abitacolo	284
---------------------------	-----

Tappetini	285
-----------------	-----

Informazioni generali

Accessori e modifiche alla vettura

Consigliamo l'uso di ricambi e accessori originali e componenti omologati realizzati appositamente per il veicolo in questione. Non possiamo fornire alcuna garanzia sull'affidabilità di altri prodotti, anche se omologati a norma o approvati in altro modo.

Eventuali modifiche, trasformazioni o altre variazioni effettuate alle caratteristiche del veicolo standard (comprese, senza limitazione, modifiche al software, modifiche alle unità di controllo elettroniche) possono invalidare la garanzia offerta da Opel. Inoltre tali modifiche potrebbero influire sui sistemi di assistenza al conducente, sul consumo di carburante, sulle emissioni di CO₂ e altre emissioni del veicolo. Potrebbero inoltre invalidare il permesso di circolazione del veicolo.

Attenzione

Quando si trasporta il veicolo su un treno o su un veicolo per il recupero, i paraschizzi potrebbero subire danni.

Montaggio della targa



Per garantire il corretto funzionamento del sistema radar, non utilizzare un supporto della targa sul paraurti anteriore.

Rimessaggio del veicolo

Rimessaggio prolungato

Se il veicolo deve essere parcheggiato per diversi mesi:

- Lavare e incerare il veicolo.
- Far controllare la cera protettiva del vano motore e del sottoscocca.
- Pulire e proteggere opportunamente le tenute in gomma.
- Riempire completamente il serbatoio.
- Cambiare l'olio motore.
- Scaricare il serbatoio del liquido di lavaggio.
- Controllare l'antigelo del liquido di raffreddamento ed anticorrosione.
- Regolare la pressione dei pneumatici al valore specificato per il pieno carico.

- Parcheggiare il veicolo in un luogo asciutto e ben ventilato. Innestare la prima o la retromarcia, oppure portare la leva selettiva in **P**. Impedire che il veicolo si possa spostare.
- Non azionare il freno di stazionamento.
- Aprire il cofano, chiudere tutte le portiere e bloccare il veicolo.
- Scollegare il morsetto dal terminale negativo della batteria del veicolo. Notare che tutti i sistemi sono disattivati, come ad esempio l'impianto di allarme antifurto.

Rimessa in funzione

Se il veicolo deve essere rimesso in funzione:

- Collegare il morsetto al terminale negativo della batteria del veicolo. Inizializzare gli alzacristalli elettrici ⇨ 44.
- Controllare la pressione dei pneumatici.
- Riempire il serbatoio del liquido di lavaggio.

- Controllare il livello dell'olio motore.
- Controllare il livello del liquido di raffreddamento.
- Se necessario rimontare la targa. Montaggio della targa ⇨ 235.

Demolizione dei veicoli

Le informazioni sui centri di demolizione e sul riciclaggio dei veicoli da rottamare sono disponibili sul nostro sito web, laddove richiesto dalla legge. Affidare questi lavori solo ad un centro di riciclaggio autorizzato.

Controlli del veicolo

Esecuzione dei lavori

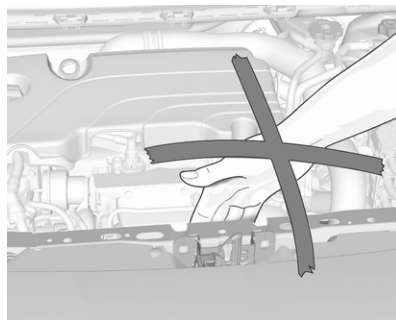

⚠ Avvertenza

Eeguire i controlli nel vano motore solo con l'accensione disinserita.

La ventola di raffreddamento può entrare in funzione anche con l'accensione disinserita.

⚠ Pericolo

Il sistema di accensione utilizza una tensione estremamente alta. Non toccare.

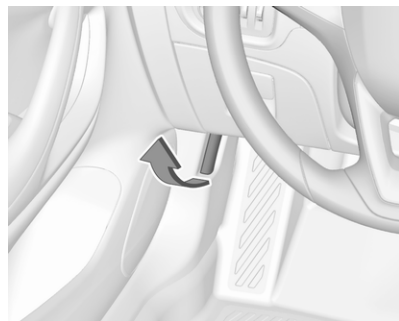
Cofano**Apertura**

Tirare la leva di sblocco del cofano e riportarla alla posizione originale.

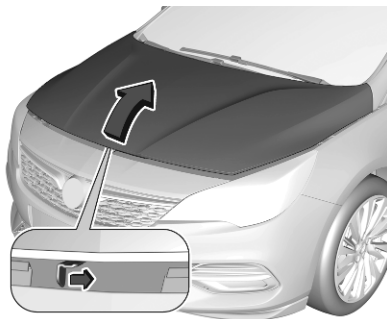

Spostare il fermo di sicurezza lateralmente sul lato sinistro del veicolo ed aprire il cofano.

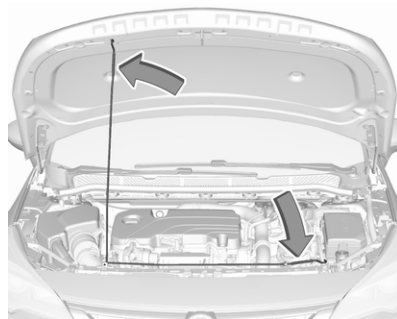

Bloccare l'asta di supporto del cofano.

Se il cofano viene aperto durante un Autostop, il motore si riavvia automaticamente per motivi di sicurezza.

Chiusura

Prima di chiudere il cofano, spingere l'asta di supporto nella relativa sede.

Abbassare il cofano e lasciarlo cadere nell'aggancio da un'altezza bassa (20-25 cm). Controllare che il cofano sia chiuso.

Attenzione

Non premere il cofano nell'aggancio per evitare ammaccature.

Olio motore

Controllare manualmente il livello dell'olio motore a intervalli regolari, per prevenire eventuali danni al motore. Assicurarsi che sia utilizzato l'olio con le specifiche corrette.

Liquidi e lubrificanti raccomandati
⇨ 288.

Il consumo massimo di olio motore è 0,6 L per 1.000 km.

Il controllo va effettuato con il veicolo su una superficie piana. Il motore deve essere a temperatura di esercizio e deve essere stato spento per almeno 5 minuti.

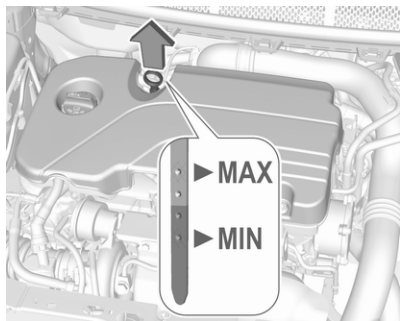

Estrarre l'astina di livello, pulirla, reinserirla completamente, estrarla di nuovo e leggere il livello dell'olio motore.

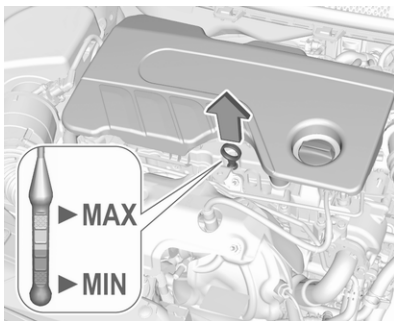

Le astine di livello variano a seconda del tipo di motore.

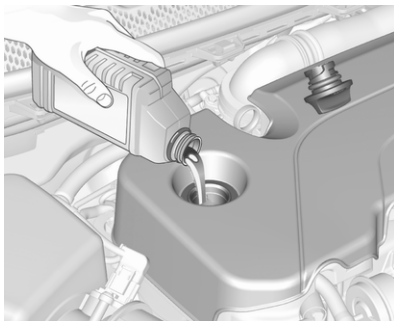

Rabboccare se il livello dell'olio motore è sceso sotto il segno **MIN**.

Il livello dell'olio motore non deve superare il segno **MAX** dell'astina di livello.

Si consiglia di utilizzare olii motore della stessa qualità di quello utilizzato per l'ultimo cambio dell'olio.

Attenzione

Pulire immediatamente qualsiasi traccia di olio motore versato.

Attenzione

L'olio motore rifornito in eccesso deve essere rimosso scaricandolo o aspirandolo. Se l'olio supera il livello massimo consentito, non avviare il veicolo e rivolgersi ad un'officina.

Capacità ⇨ 298.

Inserire correttamente il tappo e serrarlo.

Liquido di raffreddamento del motore

Il liquido di raffreddamento messo in fabbrica protegge dal gelo fino a ca. -28 °C. Nelle regioni fredde caratterizzata da temperature molto basse, il liquido di raffreddamento messo in fabbrica protegge dal gelo fino a -37 °C circa.

Attenzione

Utilizzare solo antigelo approvato.

Liquido di raffreddamento e antigelo
 ⇨ 288.

Livello del liquido di raffreddamento

Attenzione

Un livello troppo basso del liquido di raffreddamento può causare danni al motore.

In base alla versione, il veicolo contiene uno dei seguenti serbatoi di liquido refrigerante:

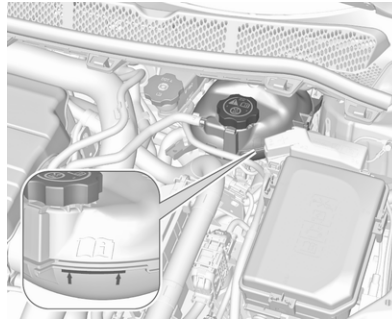

Quando il sistema di raffreddamento è freddo, il livello del liquido di raffreddamento dovrebbe essere al di sopra della tacca di riempimento. Rabboccare se il livello è basso.

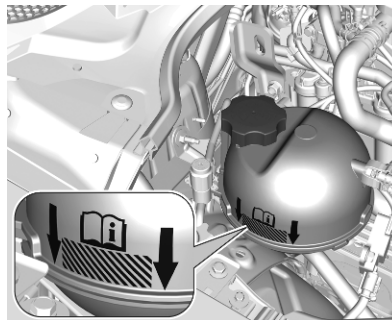

Se il sistema refrigerante è freddo, il livello del liquido refrigerante dovrebbe essere nell'area tratteggiata. Rabboccare se il livello è basso.

⚠ Avvertenza

Lasciar raffreddare il motore prima di aprire il tappo. Aprire il tappo con cautela, lasciando fuoriuscire lentamente la pressione.

Per il rabbocco usare una miscela 1:1 di liquido refrigerante concentrato e acqua di rubinetto. Se non c'è liquido refrigerante concentrato disponibile, usare solo l'acqua di rubinetto. Chiudere il tappo e serrarlo saldamente. Rivolgersi ad un'officina per far controllare la concentrazione dell'antigelo e riparare la causa della perdita del liquido refrigerante.

Liquido di lavaggio

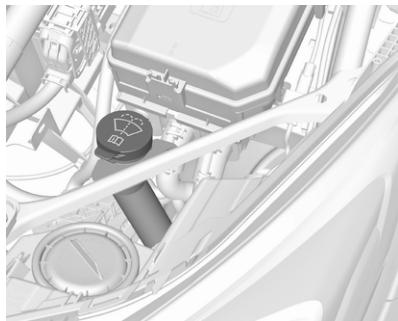

Riempire con acqua pulita miscelata con la giusta quantità di soluzione detergente per cristalli approvato contenente antigelo.

Attenzione

Solo un liquido di lavaggio con una concentrazione sufficiente di antigelo fornisce una protezione alle basse temperature o in caso di calo improvviso delle stesse.

Liquido lavacrystalli ↪ 288.

Freni

Quando lo spessore delle guarnizioni dei freni è minimo, durante la frenata si sente un fischio.

È possibile proseguire il viaggio ma si devono sostituire le guarnizioni dei freni appena possibile.

Dopo il montaggio di nuove guarnizioni dei freni, evitare frenate brusche durante i primi viaggi.

Liquido dei freni

⚠ Avvertenza

Il liquido dei freni è tossico e corrosivo. Evitare il contatto con occhi, pelle, tessuti e superfici verniciate.

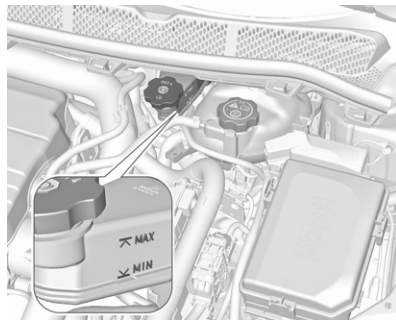

Il livello del liquido dei freni deve essere tra i segni **MIN** e **MAX**.

Se il livello del liquido è inferiore a **MIN**, rivolgersi a un officina.

Liquido dei freni e della frizione
↪ 288.

Batteria veicolo

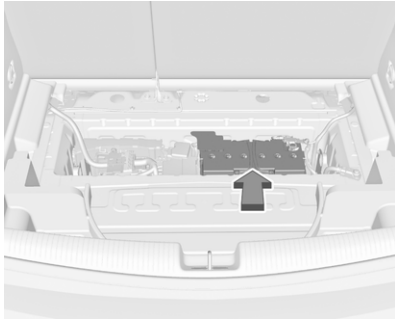

La batteria del veicolo si trova nel vano di carico.

Per l'avviamento di emergenza sono presenti dei punti di collegamento ↗ 278.

La batteria del veicolo non richiede manutenzione, a condizione che lo stile di guida del conducente ne consenta una carica sufficiente. La guida per brevi tragitti e i frequenti avviamenti del motore possono scaricare la batteria. Evitare di usare dispositivi elettrici non necessari.



Le batterie non devono essere smaltite con i rifiuti domestici, ma presso gli appositi centri di raccolta e riciclaggio.

Se il veicolo non viene utilizzato per oltre quattro settimane, la batteria potrebbe scaricarsi. Scollegare il morsetto dal terminale negativo della batteria del veicolo.

Prima di collegare o scollegare la batteria, accertare che l'accensione sia disinserita.

Dispositivo salvacarica della batteria ↗ 145.

Scollegamento della batteria

Se la batteria del veicolo deve essere scollegata (per esempio per lavori di manutenzione), l'allarme antifurto deve essere disattivato come segue: Inserire e disinserire l'accensione, quindi scollegare la batteria del veicolo entro 15 secondi.

Sostituire la batteria del veicolo

Avviso

Il mancato rispetto di una qualsiasi delle istruzioni fornite in questa sezione può causare una disattivazione temporanea o una malfunzione del sistema stop-start.

Quando si sostituisce la batteria del veicolo, assicurarsi che non ci siano fori di ventilazione aperti nelle vicinanze del terminale positivo. Se un foro di ventilazione è aperto in questa zona, deve essere chiuso con un tappo, e la ventilazione vicino al terminale negativo deve essere aperta.

Assicurarsi che la batteria venga sempre sostituita con un'altra dello stesso tipo.

La batteria del veicolo deve essere sostituita presso un'officina.

Sistema Start-stop ⇨ 163.

Ricaricare la batteria del veicolo

⚠ Avvertenza

Su veicoli dotati di sistema start-stop, accertarsi che il potenziale di carica non superi 14,6 V quando si utilizza un caricabatterie. Altrimenti la batteria del veicolo potrebbe danneggiarsi.

Avviamento di emergenza ⇨ 278.

Dispositivo salvacarica

Batteria scarica

Quando la tensione della batteria del veicolo è troppo bassa, nel Driver Information Center viene visualizzato un messaggio.

Durante la guida, la funzione di riduzione del carico disattiva temporaneamente determinate funzioni, ad esempio il lunotto termico.

Queste funzioni vengono riattivate automaticamente non appena le condizioni lo permettano.

Potenziatore al minimo

Se la batteria del veicolo necessita di ricarica, l'ampereaggio dell'alternatore deve essere aumentato. A tal scopo viene attivato un potenziatore al minimo, che può emettere un certo rumore.

Compare un messaggio di segnalazione nel Driver Information Centre.

Presenza di corrente

Le prese di corrente si disattivano in caso di bassa tensione della batteria del veicolo.

Etichetta di avvertimento



Significato dei simboli:

- Evitare scintille, fiamme libere o fumo.
- Proteggere sempre gli occhi. I gas esplosivi possono causare cecità o lesioni.
- Tenere la batteria del veicolo fuori dalla portata dei bambini.
- La batteria del veicolo contiene acido solforico, che potrebbe causare cecità o lesioni gravi.

- Per ulteriori informazioni, consultare il manuale d'uso.
- Il gas esplosivo può essere presente nelle vicinanze della batteria veicolo.

Spurgo del sistema di alimentazione diesel

Se il serbatoio è stato del tutto esaurito, sarà necessario eseguire lo spurgo dell'impianto del gasolio. Accendere il quadro tre volte per 15 secondi ogni volta. Tentare quindi l'avviamento del motore per un massimo di 40 secondi. Ripetere questa procedura dopo almeno 5 secondi. Se il motore non si avvia, richiedere l'assistenza di un'officina.

Sostituzione delle spazzole tergicristalli

Parabrezza

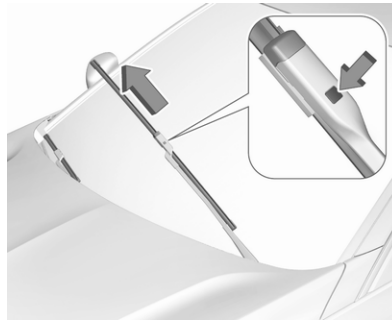

Sollevare il braccio del tergicristallo fino a quando non rimane in posizione sollevata, premere il pulsante per sbloccare la spazzola e rimuoverla.

Fissare la spazzola leggermente angolata rispetto al braccio del tergicristallo e premere finché non scatta in posizione.

Abbassare con cautela il braccio del tergicristallo.

Finestrino posteriore

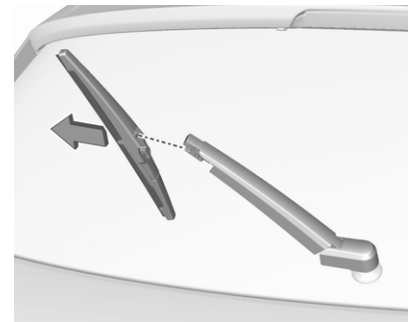

Sollevare il braccio del tergicristallo. Sganciare la spazzola del tergicristallo come mostrato in figura e rimuoverla.

Fissare la spazzola leggermente angolata rispetto al braccio del tergicristallo e premere finché non scatta in posizione.

Abbassare con cautela il braccio del tergicristallo.

Sostituzione delle lampadine

Spegnere il quadro e spegnere il corrispondente interruttore o chiudere le portiere.

Afferrare la lampadina nuova solo tenendola per lo zoccolo. Non toccare il vetro della lampadina a mani nude.

Usare solo lo stesso tipo di lampadina per la sostituzione.

Sostituire le lampadine dei fari dall'interno del vano motore.

Controllo delle lampadine

Dopo la sostituzione delle lampadine accendere il quadro, azionare e controllare le luci.

Fari alogeni

I fari alogeni con lampadine separate per anabbaglianti e abbaglianti.

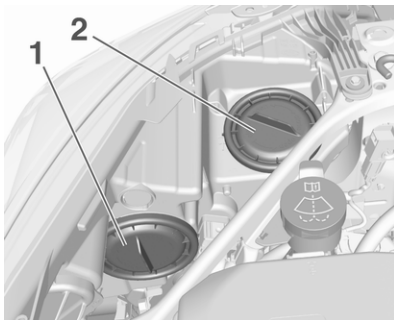

Anabbaglianti (1) lampadina esterna.
Abbaglianti (2) lampadina interna.

Anabbaglianti (1)



1. Ruotare il coperchio in senso antiorario e rimuoverlo.

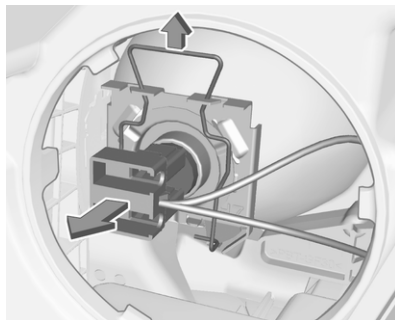

2. Disinnestare la clip a molla dal fermo tirando. Estrarre il porta-lampada dall'alloggiamento del riflettore.

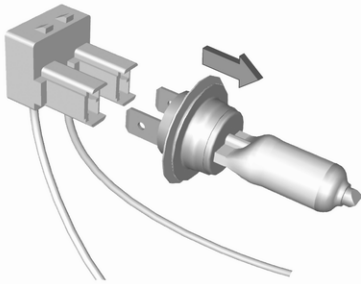

3. Rimuovere la lampadina dal portalampada e sostituirla.
4. Inserire il portalampada innestando le due sporgenze nell'alloggio del riflettore, quindi ruotarlo in senso orario per serrarlo.
5. Spingere la clip a molla di nuovo in posizione.
6. Inserire il coperchio e ruotarlo in senso orario.

Abbaglianti (2)

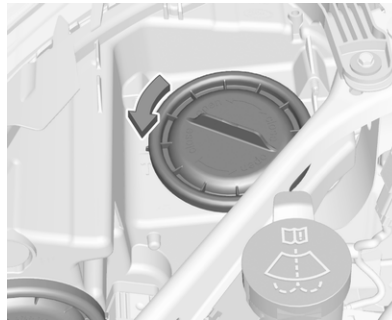

1. Ruotare il coperchio in senso antiorario e rimuoverlo.

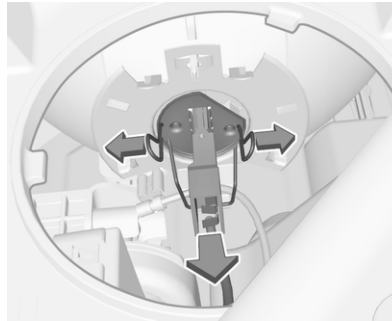

2. Sganciare la clip a molla dal fermo spostandola in avanti e di lato. Ruotare la clip a molla verso il basso.
3. Estrarre il portalampada dall'alloggiamento del riflettore.

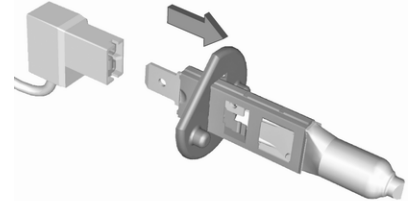

4. Rimuovere la lampadina dal portalampada e sostituirla.
5. Inserire il portalampada e montare la clip a molla. Inserire il coperchio e ruotarlo in senso orario.

Indicatori di direzione anteriori

In caso di LED difettosi, farli sostituire da un'officina.

Luce di posizione

In caso di LED difettosi, farli sostituire da un'officina.

Luci diurne

In caso di LED difettosi, farli sostituire da un'officina.

Fendinebbia anteriori

Le lampadine sono accessibili dal sottoscocca del veicolo.

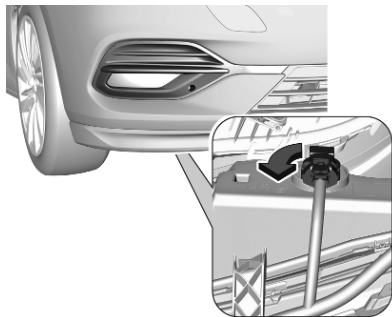

1. Svitare la vite con il cacciavite e rimuovere il frontalino.

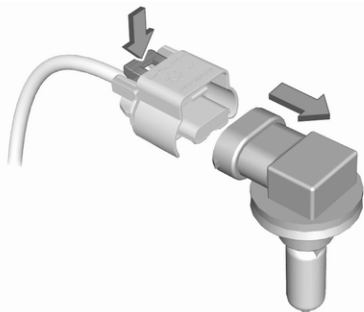

2. Disinserire il connettore a spina premendo sulla linguetta di fermo.
3. Smontare e riposizionare l'unità lampada e collegare il connettore. Attenzione: Lampada e portalam-pada sono un unico pezzo e devono essere sostituiti insieme.
4. Inserire il portalam-pada nel gruppo ottico ruotando in senso orario e bloccare.
5. Montare il gruppo ottico serrando le viti.
6. Fissare il frontalino e serrare la vite.

Luci posteriori

Due volumi a 5 porte

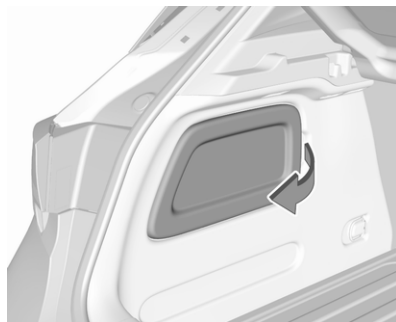

1. Sganciare il coperchio sul relativo lato e smontarlo.



2. Veicoli con kit di riparazione dei pneumatici: Per sostituire le lampadine sul lato destro, prima svitare il dado di plastica ed estrarre l'inserto con il flacone di sigillante.

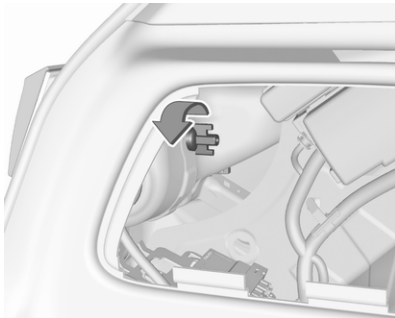

3. Svitare a mano il dado di fissaggio in plastica dall'interno.

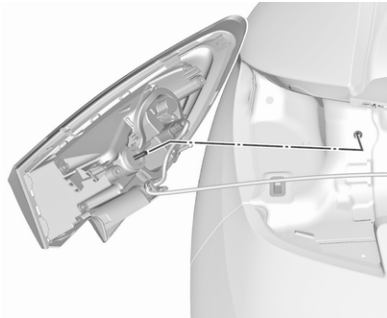

4. Estrarre con cautela il gruppo ottico posteriore dall'alloggiamento e smontarlo.
5. Staccare il cavo dal relativo fermo.

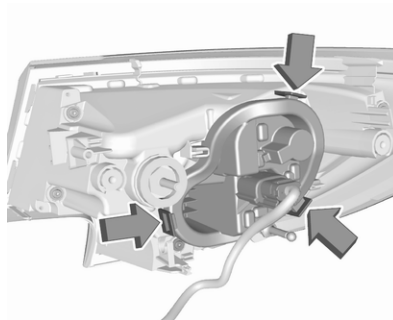

6. Premere le tre linguette di fissaggio e rimuovere il portalamпада dal gruppo ottico.

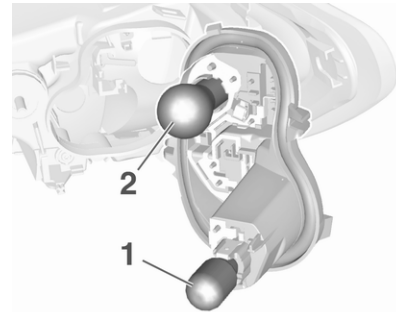

7. Rimuovere e sostituire le lampadine:
Indicatore di direzione (1)
Luce posteriore/luce dei freni (2)

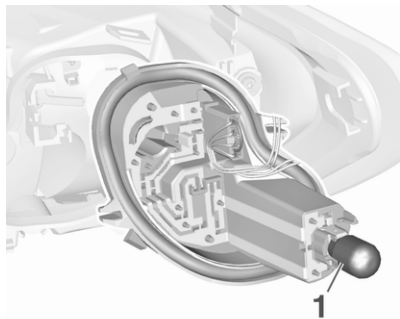

Sulla versione con luci posteriori a LED e luci dei freni a LED, solo la lampadina dell'indicatore di direzione (1) può essere rimossa e sostituita.

8. Fissare il portalampada al gruppo luci.
9. Fissare il cavo al relativo fermo.
10. Fissare il gruppo luci alla carrozzeria del veicolo e serrare il dado dall'interno del vano di carico. Fissare il coperchio.

In base alla versione, le luci posteriori e le luci dei freni sono indicate come LED. In caso di mancata riuscita, far sostituire i LED da un'officina.

Gruppo luci nel portellone posteriore



1. Sganciare il coperchio nel portellone posteriore e smontarlo.

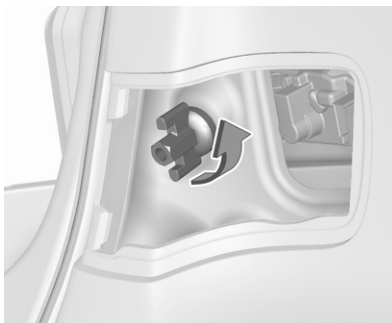

2. Svitare il dado di fissaggio in plastica manualmente.

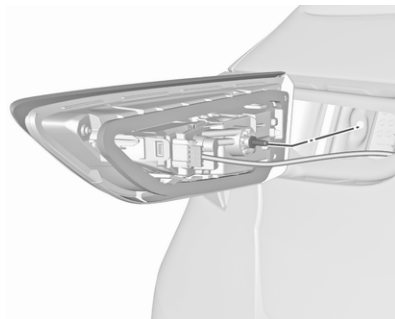

3. Estrarre con cautela il gruppo ottico dalle cavità e smontarlo.

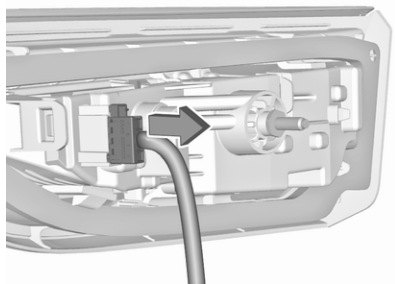

4. Scollegare la spina dal gruppo luci.

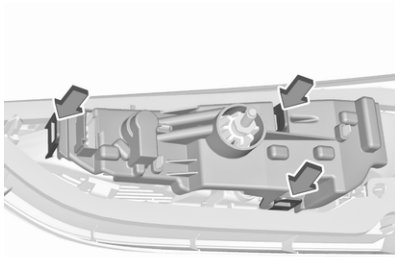

5. Premere le tre linguette di fissaggio e rimuovere il portalamпада dal gruppo ottico.

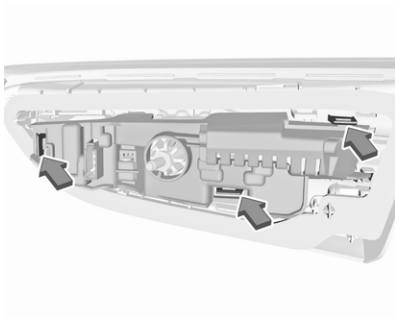

Sulla versione con luci posteriori a LED, la posizione delle linguette di fermo è leggermente diversa.

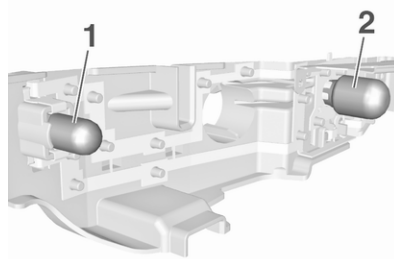

6. Rimuovere e sostituire la lampadina:

Luce posteriore (1)

Retronebbia (2) (lato sinistro)

Luce posteriore (2) (lato destro)

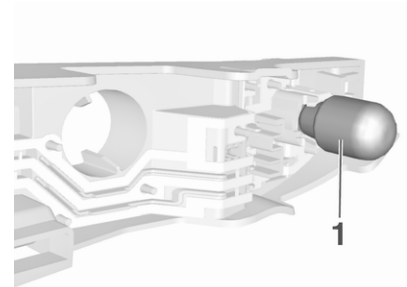

Sulla versione con luci posteriori a LED, solo la lampadina della retromarcia (1) può essere rimossa e restituita.

7. Inserire il portalamпада nel gruppo ottico posteriore. Attaccare la spina al gruppo ottico. Montare il gruppo ottico sul portellone e serrare la vite dall'interno. Fissare il coperchio.

In base alla versione, le luci posteriori sono indicate come LED. In caso di mancata riuscita, far sostituire i LED da un'officina.

Sports Tourer



1. Rilasciare ed aprire la copertura sul lato rispettivo.



2. Svitare a mano entrambi i dadi di fissaggio in plastica dall'interno.

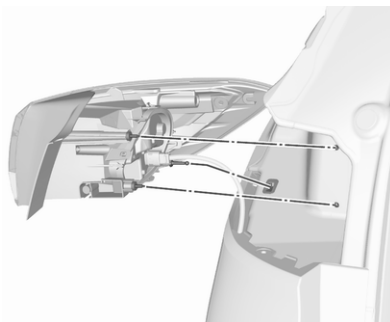

3. Estrarre con cautela il gruppo ottico posteriore dall'alloggiamento e smontarlo.
4. Staccare il cavo dal relativo fermo.

5. Luci posteriori standard:

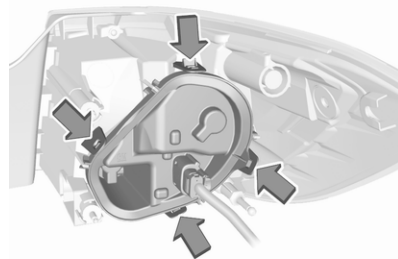

Rilasciare le linguette di fissaggio e rimuovere il portalampana dal gruppo ottico.

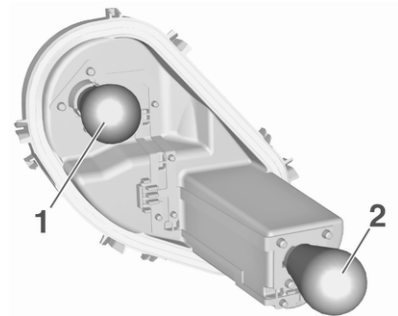

6. Rimuovere e sostituire le lampadine:
Luce posteriore / luce dei freni (1)
Indicatore di direzione (2)
7. Inserire il portalamпада nel gruppo ottico.
8. Luci posteriori a LED:

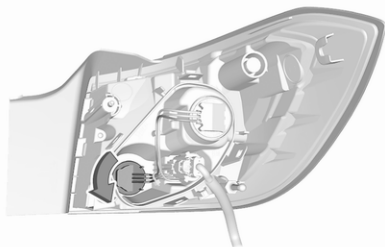

Sulla versione con luci posteriori a LED e luci dei freni a LED, solo la lampadina degli indicatori di direzione può essere sostituita: rimuovere il portalamпада nel gruppo ottico facendolo ruotare. Sostituire la lampadina nel relativo supporto.

9. Fissare il cavo al relativo fermo.
10. Fissare il gruppo luci alla carrozzeria del veicolo e serrare i dadi dall'interno del vano di carico. Fissare il coperchio.

In base alla versione, le luci posteriori e le luci dei freni sono indicate come LED. In caso di mancata riuscita, far sostituire i LED da un'officina.

Gruppo luci nel portellone posteriore



1. Sganciare il coperchio nel portellone posteriore e smontarlo.



2. Svitare il dado di fissaggio in plastica manualmente.

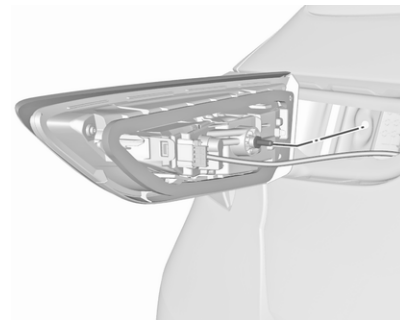

3. Estrarre con cautela il gruppo ottico dalle cavità e smontarlo.

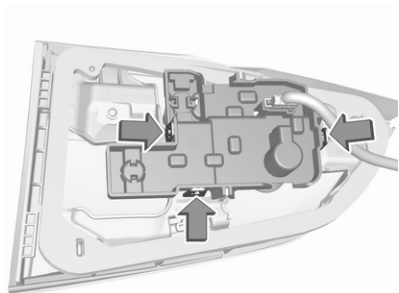

4. Premere le tre linguette di fissaggio e rimuovere il portalampada dal gruppo ottico.

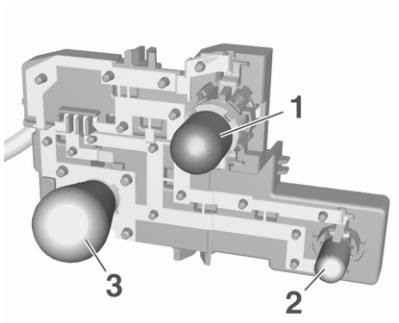

5. Rimuovere e sostituire la lampadina:

- Luce di retromarcia (1)
Luce posteriore (2)
Retronebbia (3) (lato sinistro)

6. Inserire il portalampada nel gruppo ottico posteriore.

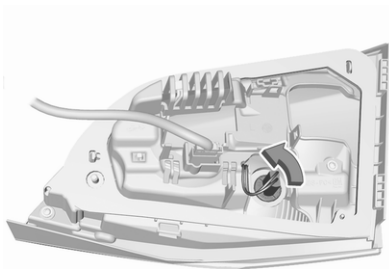

7. Sulla versione con luci posteriori a LED, solo la lampadina della retromarcia può essere sostituita: rimuovere il portalampada nel gruppo ottico facendolo ruotare. Sostituire la lampadina nel relativo supporto.
8. Montare il gruppo ottico sul portellone e serrare il dado di fissaggio dall'interno. Fissare il coperchio.

In base alla versione, le luci posteriori sono indicate come LED. In caso di mancata riuscita, far sostituire i LED da un'officina.

Indicatori di direzione laterali

Per sostituire la lampadina, rimuovere il relativo alloggiamento:



1. Far scorrere l'alloggiamento in avanti e sganciarlo sul retro.



2. Ruotare il portalampada in senso antiorario e rimuoverla dall'alloggiamento.

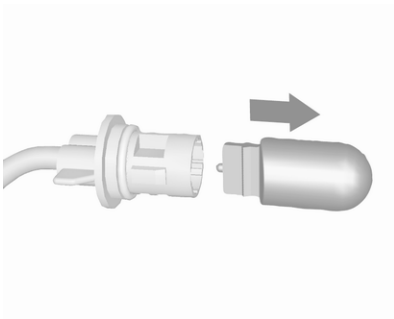

3. Estrarre la lampadina dal portalampada e sostituirla.

4. Inserire il portalampada e ruotare in senso orario.
5. Inserire l'estremità sinistra della lampada, farla scorrere a sinistra ed inserire l'estremità destra.

Luci della targa



1. Inserire un cacciavite nell'alloggiamento del coperchio, esercitare pressione verso un lato e sganciare la molla.

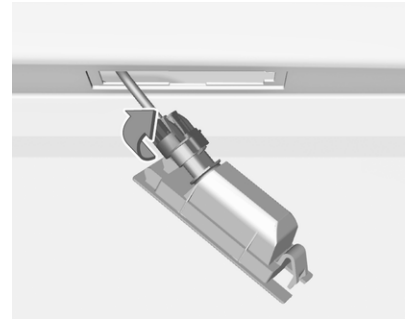

2. Rimuovere la lampada verso il basso, facendo attenzione a non tirare il cavo.
3. Rimuovere il portalampada dal relativo alloggiamento girando in senso antiorario.

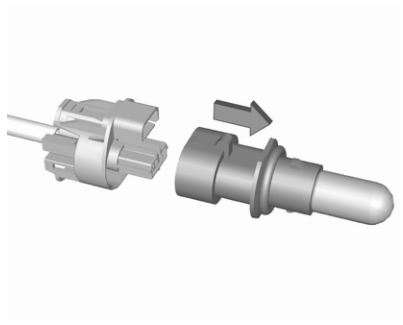

4. Estrarre la lampadina dal portalampada e sostituirla.
5. Inserire il portalampada nel relativo alloggiamento e girare in senso orario.
6. Inserire la lampadina nel paraurti e lasciare che si innesti.

Alcune versioni hanno le luci della targa a LED. In caso di LED difettosi, farli sostituire da un'officina.

Luci interne

Fare sostituire le seguenti lampadine in un'officina:

- luce di cortesia e luci di lettura
- luce del vano di carico
- illuminazione del quadro strumenti

Impianto elettrico

Fusibili

Installare esclusivamente fusibili con le stesse caratteristiche di quelli da sostituire.

All'interno del veicolo vi sono tre scatole fusibili:

- vano motore
- quadro strumenti
- vano di carico

Prima di sostituire un fusibile, spegnere il relativo interruttore e disinserire l'accensione.

Un fusibile bruciato si riconosce dal filamento interrotto.

Attenzione

Fino a quando non è stato posto rimedio alla causa del guasto, non sostituire il fusibile.

Alcune funzioni sono protette da diversi fusibili.

Alcuni fusibili potrebbero anche non essere associati ad alcuna funzione.

Estrattore per fusibili

Un estrattore per fusibili si trova nella scatola portafusibili del vano motore. L'estrattore ha due lati, ciascuno progettato per un tipo diverso di fusibile.

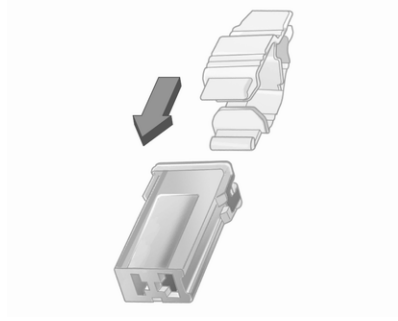
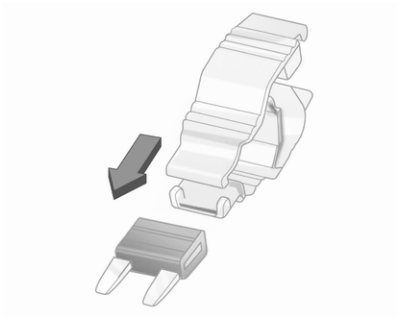

Afferrare il fuso con l'apposito estrattore ed estrarlo.

Scatola portafusibili nel vano motore

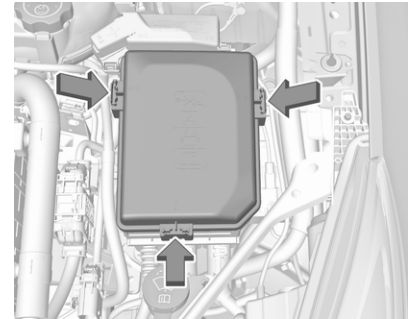

La scatola portafusibili si trova nella parte anteriore sinistra del vano motore.

Sganciare e rimuovere il coperchio.

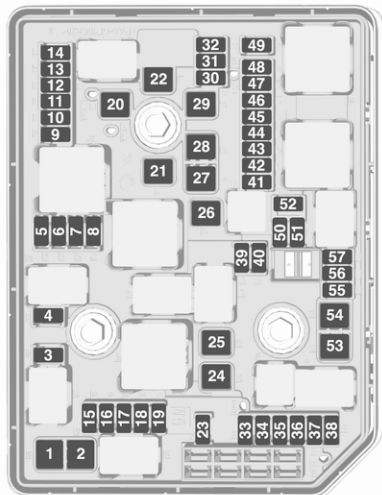

N. Circuito

- 1 Motorino di avviamento
- 2 Motorino di avviamento
- 3 Sensore di scarico
- 4 Centralina del motore
- 5 Funzioni del motore / Otturatore
- 6 Centralina del cambio
- 7 Allarme collisione anteriore / Cruise control adattivo
- 8 Centralina del motore
- 9 Sistema di comando del climatizzatore
- 10 Impianto di scarico diesel
- 11 Sistema di bloccaggio del portellone posteriore/cambio
- 12 Massaggio lombare del sedile
- 13 Pompa di stabilizzazione termica / impianto di scarico diesel
- 14 Impianto di scarico diesel

N. Circuito

- 15 Sensore di scarico
- 16 Iniezione del carburante
- 17 Iniezione del carburante
- 18 Impianto di scarico diesel
- 19 -
- 20 -
- 21 -
- 22 ABS
- 23 Sistema di lavaggio per parabrezza e finestrino posteriore
- 24 -
- 25 Riscaldamento del carburante diesel
- 26 Centralina del cambio
- 27 Modulo portellone posteriore elettrico
- 28 -
- 29 Lunotto termico

N. Circuito

- 30 Sbrinatori specchietti
- 31 –
- 32 Trasformatore CC/Display LED/
Riscaldatore elettrico/Controllo
climatizzatore/Dispositivo di
controllo candele
- 33 –
- 34 Avvisatore acustico
- 35 Centralina del motore
- 36 Abbagliante destro (alogeno,
Eco LED)/Anabbagliante destro
(LED)
- 37 Abbagliante sinistro (alogeno,
Eco LED)
- 38 Faro LED / Regolazione della
profondità delle luci
- 39 Fendinebbia
- 40 Modulo Gateway Centrale
- 41 –

N. Circuito

- 42 Regolazione manuale della
profondità delle luci
- 43 Pompa carburante
- 44 Videocamera posteriore/Spec-
chietto retrovisore interno/
Modulo rimorchio
- 45 Faro LED sinistro / Regolazione
della profondità delle luci di sini-
stra
- 46 Quadro strumenti
- 47 Bloccasterzo
- 48 Tergilunotto
- 49 Specchietto retrovisore esterno
- 50 Faro LED destro / Regolazione
della profondità delle luci di
destra
- 51 Anabbagliante sinistro (LED)
- 52 Centralina del motore / Centra-
lina del cambio
- 53 Tergicristalli

N. Circuito

- 54 Tergicristalli
- 55 Impianto di scarico diesel
- 56 –
- 57 –

Dopo aver sostituito i fusibili difettosi, chiudere la scatola portafusibili e premerli fino allo scatto.

Se il coperchio della scatola portafusibili non è montato correttamente, è possibile che si verifichi un malfunzionamento.

Scatola portafusibili nel quadro strumenti

La scatola portafusibili posizionata dietro un coperchio.



Tirare il coperchio a sinistra per rimuoverlo.

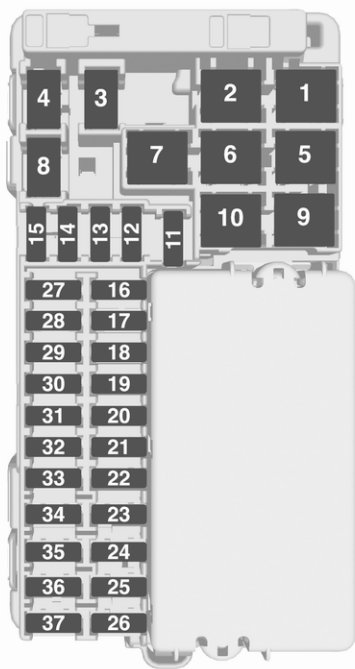

N. Circuito

- 1 Riscaldamento sedile posteriore (solo per veicoli senza avvisatore acustico)
- 2 Sistema di comando del climatizzatore/ventola
- 3 Sedile elettrico lato guida
- 4 Sedile elettrico lato passeggero
- 5 ABS
- 6 Finestrino elettrico anteriore
- 7 -
- 8 Volante riscaldato
- 9 Centralina della carrozzeria 8
- 10 Finestrino elettrico posteriore
- 11 Tettuccio apribile
- 12 Centralina della carrozzeria 6
- 13 Riscaldamento sedili (solo su veicoli senza avvisatore acustico d'allarme)
- 14 Specchietto retrovisore esterno

N. Circuito

- 15 Centralina della carrozzeria 1
- 16 Centralina della carrozzeria 7
- 17 Centralina della carrozzeria 4
- 18 Centralina della carrozzeria 3
- 19 Connettore di collegamento dati
- 20 Sistema airbag
- 21 Sistema di comando del climatizzatore
- 22 Chiusura centralizzata/portellone
- 23 Sistema chiave elettronica
- 24 Funzione di memorizzazione del sedile elettrico
- 25 Sistema airbag volante
- 26 Interruttore di accensione / Blocca sterzo
- 27 Centralina della carrozzeria 2
- 28 Porta USB

N. Circuito

- 29 Accendisigari / presa di alimentazione anteriore
- 30 Leva del cambio
- 31 Tergilunotto
- 32 Centralina del cambio
- 33 Impianto di allarme antifurto / Power sounder
- 34 Sistema di ausilio al parcheggio/ Allarme angolo morto laterale/ Sistema Infotainment/Porta USB
- 35 SOS
- 36 Visualizzatore Info / Quadro strumenti
- 37 Sistema Infotainment/radio

Dopo aver sostituito i fusibili difettosi, chiudere la copertura della scatola portafusibili:

1. Applicare il coperchio sul lato destro.



2. Ripiegare il lato sinistro del coperchio in avanti. Accertarsi che la graffetta di fissaggio sia guidata come illustrato.

Scatola portafusibili nel vano di carico

La scatola portafusibili si trova sul lato sinistro del vano di carico, dietro ad una copertura.

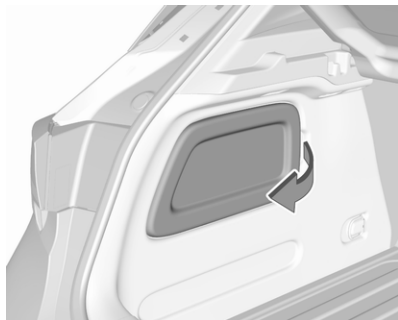

Rimuovere la copertura.

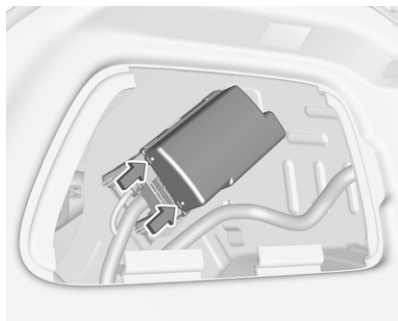

Sganciare e rimuovere il coperchio della scatola portafusibili.

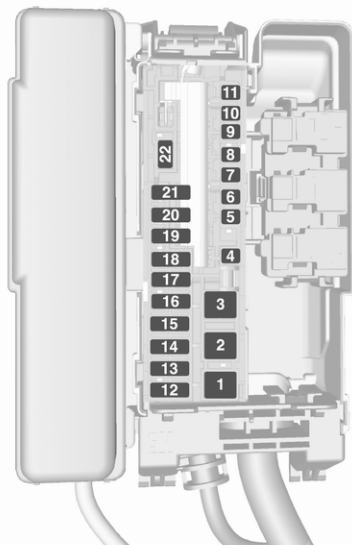

N. Circuito

- | | |
|----|--|
| 1 | - |
| 2 | - |
| 3 | Modulo del rimorchio |
| 4 | - |
| 5 | - |
| 6 | - |
| 7 | - |
| 8 | - |
| 9 | - |
| 10 | - |
| 11 | Amplificatore |
| 12 | Riscaldamento sedile anteriore
(su veicoli con avvisatore
acustico) |
| 13 | Riscaldamento sedile posteriore
(su veicoli con avvisatore
acustico) |
| 14 | Accensione |
| 15 | Ventilazione sedile |

N. Circuito

16 Uscita del rimorchio

17 Uscita del rimorchio

18 –

19 –

20 –

21 Ripiegamento sedile posteriore elettrico

22 –

Dopo aver sostituito i fusibili difettosi, chiudere la scatola portafusibili e premerli fino allo scatto.

I fusibili di riserva si trovano vicino alla batteria del veicolo.

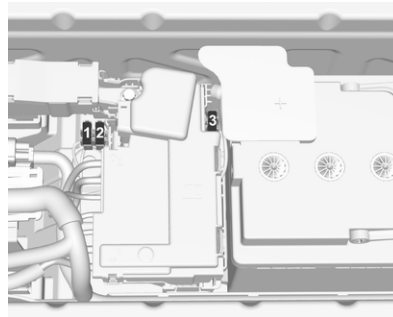
**N. Circuito**

- 1 Centralina del motore
- 2 Pompa carburante
- 3 Alimentazione elettrica

Attrezzi per il veicolo**Attrezzi****Due volumi 5 porte con ruota di scorta**

Aprire la copertura del pianale del vano di carico ⇨ 84.

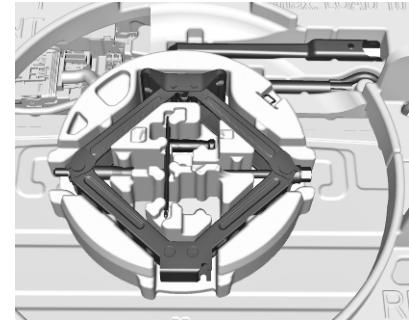

Il martinetto, il gancio di traino e gli attrezzi sono collocati nella scatola porta attrezzi sotto la ruota di scorta.

Ruota di scorta ⇨ 274.

Sports Tourer con ruota di scorta

Aprire la copertura del pianale del vano di carico ↗ 84.

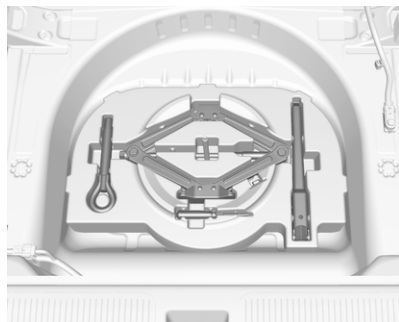

Il martinetto, il gancio di traino e gli attrezzi sono collocati nella scatola porta attrezzi sotto la ruota di scorta.

Ruota di scorta ↗ 274.

Due volumi 5 porte senza ruota di scorta



Aprire la copertura nella parete laterale di destra del vano di carico.

Alcuni attrezzi e il gancio di traino sono posizionati in una scatola porta attrezzi insieme al kit di riparazione dei pneumatici.

Sports Tourer senza ruota di scorta

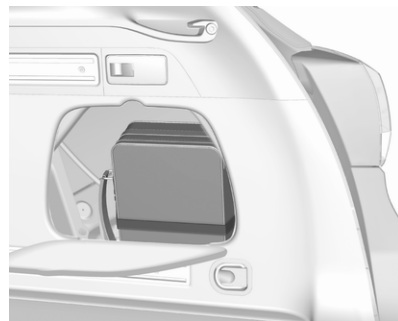

Aprire la copertura sul lato destro del vano di carico.

Gli attrezzi e il gancio di traino sono posizionati in una valigetta porta attrezzi insieme al kit di riparazione dei pneumatici.

Ruote e pneumatici

Condizioni dei pneumatici e dei cerchi

Superare gli ostacoli lentamente e, se possibile, ad angolo retto. Passare sopra ostacoli acuminati può danneggiare i pneumatici e i cerchi. Quando si parcheggia, non schiacciare i pneumatici contro il bordo del marciapiede.

Controllare regolarmente i cerchi verificando che non presentino danni. In caso di danni o usura irregolare, rivolgersi ad un'officina.

Pneumatici invernali

I pneumatici invernali migliorano la sicurezza di guida a temperature inferiori a 7 °C e per questo motivo devono essere utilizzati su tutte le ruote.

In conformità con le normative specifiche del Paese, applicare l'adesivo di velocità nel campo visivo del conducente.

Come pneumatici invernali sono consentite tutte le misure di pneumatici ⇨ 300.

Denominazione dei pneumatici

Ad es. **215/50 R 16 95 H**

- 215** : larghezza della sezione, mm
- 50** : rapporto di sezione (tra altezza e larghezza), %
- R** : tipo di cintura: radiale
- RF** : tipo: RunFlat
- 16** : diametro del cerchio, pollici
- 95** : indice di carico, ad es. 95 rappresenta 690 kg
- H** : indice di velocità

Lettere per l'indice di velocità:

- Q** : fino a 160 km/ora
- S** : fino a 180 km/ora
- T** : fino a 190 km/ora
- H** : fino a 210 km/ora
- V** : fino a 240 km/ora
- W** : fino a 270 km/ora

Scegliere uno pneumatico adatto alla velocità massima di questo veicolo. Vedere il Certificato di Conformità EEC fornito con il veicolo o altri docu-

menti d'immatricolazione nazionale. L'equipaggiamento opzionale potrebbe ridurre la velocità massima del veicolo.

Pneumatici direzionali

Gli pneumatici direzionali dovrebbero essere montati in modo da ruotare nella direzione corretta. La direzione di rotazione adeguata viene indicata da un simbolo (ad esempio una freccia) sul fianco.

Pressione dei pneumatici

Controllare la pressione dei pneumatici freddi almeno ogni 14 giorni e prima di un viaggio lungo. Non dimenticare la ruota di scorta.

Questo vale anche per i veicoli con sistema di monitoraggio della pressione pneumatici.



Pressione dei pneumatici ⇨ 300.

La targhetta con le informazioni sulla pressione pneumatici sul telaio della portiera sinistra indica i pneumatici appartenenti alla dotazione originale e la relativa pressione di gonfiaggio.

Le pressioni dei pneumatici specificate si riferiscono ai pneumatici freddi, e valgono sia per i pneumatici estivi che per quelli invernali.

Gonfiare sempre la ruota di scorta alla pressione specificata per il pieno carico.

La pressione pneumatici ECO serve a raggiungere il minimo consumo possibile di carburante.

Verificare che l'impostazione del carico pneumatici corrisponda alla pressione attuale dei pneumatici.

Carico pneumatici ⇨ 265.

Una pressione di gonfiaggio non corretta influisce negativamente su sicurezza, guidabilità del veicolo, comfort e consumo di carburante, oltre ad accelerare il processo di usura dei pneumatici.

Le pressioni dei pneumatici sono diverse a seconda delle varie opzioni.

Per il valore corretto di pressione dei pneumatici, seguire la seguente procedura:

- Identificare il codice identificativo del motore.
- Dati del motore ⇨ 295.
- Identificare il pneumatico rispettivo.
 - Le targhette di pressione dei pneumatici mostrano tutte le possibili combinazioni di pneumatici ⇨ 300.

Per i pneumatici approvati per il proprio veicolo fare riferimento al Certificato di conformità EEC fornito con il veicolo o ad altri documenti di registrazione nazionale.

Il conducente è responsabile del gonfiaggio dei pneumatici alla pressione corretta.

⚠ Avvertenza

Una pressione troppo bassa può causare un eccessivo riscaldamento dei pneumatici, danni interni con conseguente distacco del battistrada e lo scoppio a velocità elevate.

⚠ Avvertenza

Per pneumatici specifici la pressione dei pneumatici raccomandata secondo quanto riportato nella tabella di pressione dei pneumatici può superare la pressione massima dei pneumatici come indicato sul pneumatico.

Non superare mai la pressione massima dei pneumatici riportata sullo pneumatico.

Se la pressione pneumatici deve essere ridotta o aumentata su un veicolo con sistema di monitoraggio pressione dei pneumatici, spegnere il quadro.

Sensibilità alla temperatura

La pressione pneumatici dipende dalla temperatura del pneumatico stesso. Durante la guida la temperatura e la pressione dei pneumatici aumenta. I valori di pressione dei pneumatici sull'etichetta informativa degli stessi e la tabella della pressione dei pneumatici sono validi per pneumatici freddi, cioè a 20 °C.

La pressione aumenta di circa 10 kPa per un aumento di temperatura di 10 °C. Questo deve essere tenuto in considerazione quando si controllano pneumatici caldi.

Il valore di pressione dei pneumatici visualizzato nel Driver Information Center indica la pressione reale dei

pneumatici. Un pneumatico raffreddato mostra un valore inferiore, che però non è indice di una perdita d'aria.

Sistema di monitoraggio pressione pneumatici

Il sistema di monitoraggio pressione pneumatici controlla la pressione di tutti e quattro i pneumatici una volta al minuto quando la velocità del veicolo supera un dato limite.

Attenzione

Il sistema di monitoraggio della pressione dei pneumatici segnala solo un'eventuale bassa pressione dei pneumatici e non sostituisce la regolare manutenzione degli stessi da parte del conducente.

Tutte le ruote devono essere provviste dei sensori di pressione e i pneumatici devono essere gonfiati alla pressione prescritta.



Avviso

Nei Paesi dove il sistema di monitoraggio della pressione dei pneumatici è richiesto per legge, l'uso di ruote senza sensori di pressione invaliderà il permesso di circolazione del veicolo.

Le pressioni attuali degli pneumatici possono essere visualizzate nel Driver Information Centre.

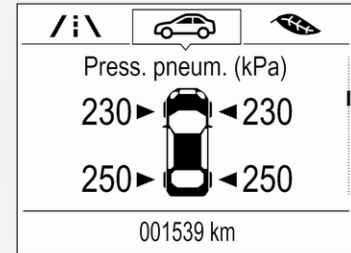
Visualizzatore standard:



Selezionare la pagina **Pressione dei pneumatici** in **Menu informazioni veicolo**  nel Driver Information Center  118.

Visualizzatore Deluxe:

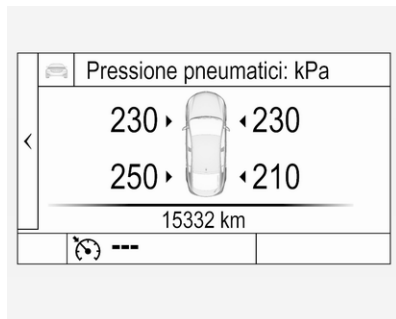

Selezionare la pagina **Pressione dei pneumatici** nel Menù Info nel **Driver Information Center** ⇨ 118.

Lo stato del sistema e gli avvertimenti riguardo la pressione vengono visualizzati mediante un messaggio che indica il pneumatico corrispondente nel Driver Information Center.

Il sistema considera la temperatura degli pneumatici per gli avvisi.

Sensibilità alla temperatura ⇨ 263.



Il rilevamento di una bassa pressione dei pneumatici viene segnalato dalla spia (⚠) ⇨ 115.

Se (⚠) si accende, arrestare il veicolo il prima possibile e gonfiare i pneumatici come consigliato ⇨ 300.

Se (⚠) lampeggia per 60-90 secondi poi si accende fisso, c'è un guasto nel sistema. Rivolgersi ad un'officina.

Dopo il gonfiaggio può essere necessario guidare per un po' il veicolo per aggiornare i valori di pressione dei pneumatici nel Driver Information Centre. Durante questo periodo (⚠) potrebbe accendersi.

Se (⚠) si accende a basse temperature e si spegne dopo la guida, potrebbe significare che la pressione di gonfiaggio dei pneumatici sta diminuendo fino al limite basso. Controllare la pressione dei pneumatici.

Messaggi del veicolo ⇨ 126.

Se la pressione dei pneumatici deve essere ridotta o aumentata, spegnere il quadro.

Montare solo ruote con sensore di pressione, altrimenti la pressione dei pneumatici non verrà visualizzata e (⚠) si illuminerà con luce fissa.

Una ruota di scorta o un ruotino di scorta non sono dotati di sensori della pressione. Il sistema di monitoraggio pressione pneumatici non funziona per questi pneumatici. La spia (⚠) si accende. Per gli altri tre pneumatici, il sistema resta operativo.

L'uso di kit liquidi di riparazione dei pneumatici disponibili in commercio può compromettere il funzionamento del sistema. È possibile utilizzare kit di riparazione approvati dal Costruttore.

Dispositivi elettronici in funzione o vicini a strutture che utilizzano onde di frequenza simili possono interferire con il sistema di monitoraggio della pressione dei pneumatici.

Ogni volta che i pneumatici vengono sostituiti, il sistema di monitoraggio della pressione dei pneumatici deve essere smontato e sottoposto a

manutenzione. Per il sensore avvitato; sostituire il nucleo valvola e l'anello di tenuta. Per il sensore agganciato, sostituire l'intero stelo valvola.

Per proteggere le valvole da eventuali danni, usare solo cappucci originali di plastica.

Attenzione

Per la valvola non utilizzare cappucci metallici, in quanto causano ossidazione e danni alla valvola.

Stato di carico del veicolo

Regolare la pressione dei pneumatici in base alle condizioni di carico in conformità alle informazioni indicate sulla targhetta informativa o sulla tabella della pressione dei pneumatici ↗ 300, e selezionare l'impostazione appropriata in **Carico pneumatici** nel **Menu informazioni veicolo** ↗ 118. Questa impostazione determina le pressioni di riferimento per gli avvisi di pressione dei pneumatici.

Il menu **Carico pneumatici** appare solo quando il veicolo è in sosta e il freno di stazionamento è applicato. Su veicoli con cambio automatico la leva selettoria deve essere in **P**.

Visualizzatore standard:

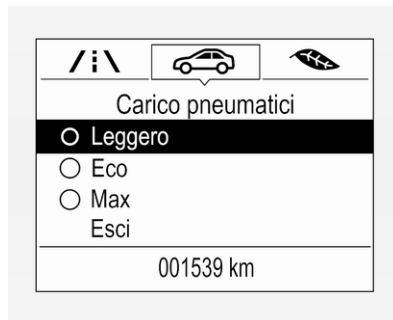

Selezionare la pagina **Carico dei pneumatici** in **Menu informazioni veicolo**  nel Driver Information Center ↗ 118.

Selezionare

- **Leggero** per una pressione confortevole fino a tre persone.
- **Eco** per una pressione Eco fino a tre persone.
- **Max** per un pieno carico.

Visualizzatore Deluxe:

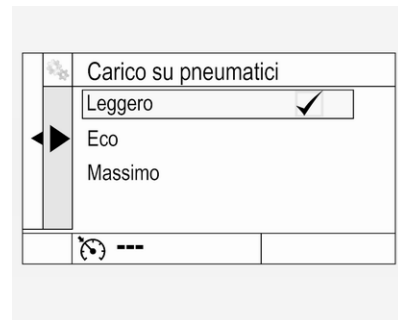

Selezionare la pagina **Carico dei pneumatici** nel **Menù Opzioni** nel Driver Information Center ↗ 118.

Selezionare

- **Leggero** per una pressione confortevole fino a tre persone.
- **Eco** per una pressione Eco fino a tre persone.
- **Max** per un pieno carico.

Funzione di autoapprendimento

Dopo aver sostituito le ruote o la loro posizione, il veicolo deve rimanere fermo per circa 20 minuti prima che il sistema effettui il ricalcolo. Il successivo processo di ri-apprendimento richiede fino a 10 minuti di guida, con velocità tra 40 e 100 km/h. Evitare di guidare al di fuori di questo intervallo per un tempo più lungo. Se possibile, andare su strade fuori città per guidare senza interruzione. Durante il processo di ri-apprendimento, nel Driver Information Center si può visualizzare -- oppure i valori della pressione che si alternano.

Assicurare che lo stato di carico dei pneumatici sia impostato in base alla pressione selezionata ↻ 118.

Se si verificano problemi durante il processo di ri-apprendimento, compare un messaggio di guasto nel Driver Information Center. (⚠) lampeggia per 60 secondi e poi resta sempre acceso.

Se questo si dovesse verificare, ripetere il processo di apprendimento. Tenere il veicolo fermo per circa 20 minuti e poi guidare di nuovo per 10 minuti, come descritto sopra.

Profondità del battistrada

Controllare con regolarità la profondità del battistrada.

Per motivi di sicurezza, i pneumatici vanno sostituiti quando la profondità del battistrada raggiunge i 2-3 mm (4 mm per i pneumatici invernali).

Per ragioni di sicurezza si raccomanda che la profondità del battistrada dei pneumatici su un assale non debba variare più di 2 mm.



Il raggiungimento del limite legale di profondità minima del battistrada (1,6 mm) è osservabile quando il battistrada è usurato fino a uno degli indicatori di usura del battistrada (TWI). La loro posizione è indicata da contrassegni sul fianco del pneumatico.

Se l'usura è maggiore sui pneumatici anteriori rispetto a quelli posteriori, scambiare periodicamente le ruote anteriori con quelle posteriori. Assicurarsi che tutte le ruote abbiano lo stesso senso di rotazione.

I pneumatici invecchiano anche se non vengono usati. Si consiglia di sostituire i pneumatici ogni 6 anni.

Cambio di misura dei pneumatici e dei cerchi

Se si utilizzano pneumatici di misura diversa rispetto a quelli montati di fabbrica, può essere necessario riprogrammare la pressione nominale dei pneumatici ed apportare altre modifiche al veicolo.

In seguito alla conversione a uno pneumatico di una dimensione differente, richiedere la sostituzione dell'etichetta indicante la pressione pneumatici e l'azzeramento del sistema di monitoraggio pressione pneumatici ⇨ 265.

⚠Avvertenza

L'uso di pneumatici o ruote non adatti può causare incidenti e invalidare il permesso di circolazione del veicolo.

Copricerchi

Utilizzare copricerchi e pneumatici approvati dalla Casa Madre per la vettura e conformi a tutti i requisiti relativi alle combinazioni di cerchi e pneumatici.

Se i copricerchi e i pneumatici usati non sono approvati dalla Casa Madre, i pneumatici devono essere senza protezione del bordo.

I copricerchi non devono ostacolare il raffreddamento dei freni.

⚠Avvertenza

L'uso di pneumatici o copricerchi non adatti può causare improvvise perdite di pressione e conseguenti incidenti.

Veicoli con i cerchi in acciaio: Quando si utilizzano i dadi di bloccaggio ruote, non montare copricerchi.

Catene da neve

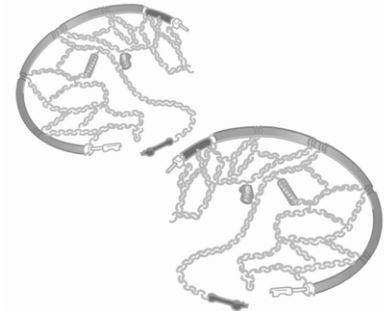

Le catene da neve sono consentite soltanto sulle ruote anteriori.

Utilizzare sempre catene a maglie fini che non aumentino lo spessore del battistrada e dei fianchi interni di oltre 10 mm (inclusa la chiusura della catena).

⚠ Avvertenza

Eventuali danni possono causare lo scoppio dei pneumatici.

Le catene da neve sono solo ammesse sui pneumatici di misura 195/65 R15, 205/55 R16 e 215/55 R16.

Ruotino di scorta

L'uso delle catene da neve non è consentito sulla ruota di scorta.

Kit di riparazione dei pneumatici

Danni di lieve entità al battistrada possono essere riparati con il kit di riparazione dei pneumatici.

Non rimuovere eventuali corpi estranei dal pneumatico.

Danni ai pneumatici di profondità superiore a 4 mm o in corrispondenza del bordo del fianco del pneumatico non sono riparabili con il kit di riparazione dei pneumatici.

⚠ Avvertenza

Non viaggiare a velocità superiore a 80 km/h.

Non usare per periodi prolungati.

La sterzabilità e la guidabilità del veicolo possono risultare compromessi.

In caso di pneumatico a terra:

Azionare il freno di stazionamento ed innestare la prima, la retromarcia o **P**.



Sul modello a due volumi con 5 porte il kit di riparazione dei pneumatici si trova sul lato destro nel vano di carico, dietro a una copertura.

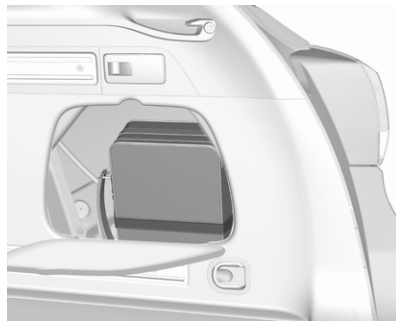

Sullo Sports Tourer il kit di riparazione dei pneumatici si trova in una valigetta sul lato destro del vano di carico, dietro una copertura. La valigetta è fissata con una cinghia.

1. Rimuovere il flacone di sigillante.
2. Inserire il pollice nell'apertura ed estrarre il compressore.



3. Rimuovere il cavo di collegamento elettrico e il flessibile dell'aria dai vani portaoggetti nel lato inferiore del compressore.

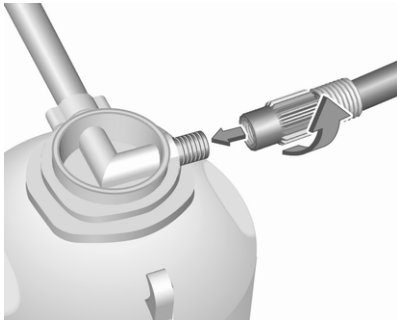

4. Avvitare il flessibile dell'aria del compressore sul raccordo della bombola del sigillante.
5. Inserire la bombola del sigillante nel fermo sul compressore.
- Posizionare il compressore accanto al pneumatico in modo che la bombola del sigillante sia in posizione verticale.

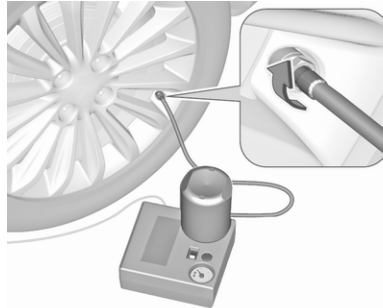

6. Svitare il tappo coprivalvola dal pneumatico difettoso.
7. Avvitare il flessibile del sigillante sulla valvola del pneumatico.
8. L'interruttore sul compressore deve essere posizionato su O.

9. Collegare lo spinotto del compressore alla presa elettrica o alla presa dell'accendisigari.

Per evitare di scaricare la batteria si consiglia di lasciare il motore in funzione.

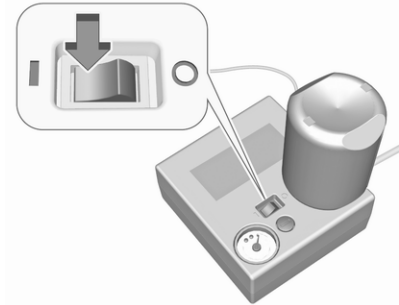

10. Portare l'interruttore basculante sul compressore in posizione I. Il pneumatico viene riempito di sigillante.
11. Il manometro del compressore indica brevemente fino a 6 bar mentre la bombola del sigillante si svuota (circa 30 secondi). Poi la pressione inizia a scendere.

12. Tutto il sigillante viene pompato nel pneumatico. Poi il pneumatico viene gonfiato.
13. La pressione prescritta per il pneumatico si dovrebbe raggiungere entro 10 minuti.
Pressione dei pneumatici ⇨ 300.
Al raggiungimento della pressione corretta, spegnere il compressore.

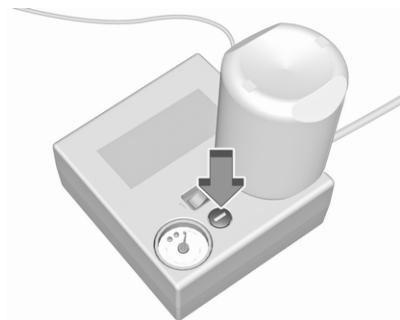

Se la pressione prescritta per il pneumatico non viene raggiunta entro 10 minuti, rimuovere il kit di riparazione dei pneumatici. Spostare il veicolo facendo compiere un giro al pneumatico. Ricollegare il kit di riparazione dei

pneumatici e continuare la procedura di gonfiaggio per 10 minuti. Se ancora non si riesce a raggiungere la pressione prescritta, significa che il danno al pneumatico è eccessivo per consentire la riparazione in questo modo. Rivolgersi ad un'officina.
Scaricare la pressione dei pneumatici in eccesso con il pulsante sopra l'indicatore della pressione.

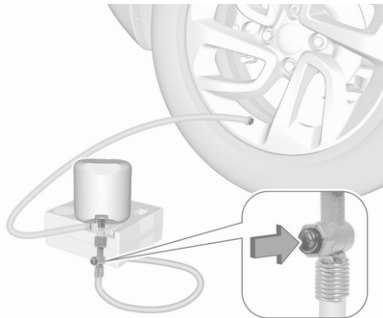

A seconda della versione, il pulsante può trovarsi sul flessibile dell'aria.

Non far funzionare il compressore per più di 10 minuti.

14. Scollegare il kit di riparazione dei pneumatici. Spingere il fermo sulla staffa per rimuovere la bombola del sigillante dalla staffa. Avvitare il tubo di gonfiaggio del pneumatico al raccordo libero della bombola del sigillante. Questo impedisce la fuoriuscita di sigillante. Riporre il kit di riparazione dei pneumatici nel vano di carico.
15. Pulire l'eventuale sigillante in eccesso con un panno.
16. Staccare dalla bombola del sigillante l'etichetta indicante la massima velocità consentita ed applicarla nel campo visivo del conducente.
17. Proseguire immediatamente la guida, in modo da distribuire uniformemente il sigillante nel pneumatico. Dopo aver percorso circa 10 km (non oltre 10 minuti di viaggio), fermarsi e controllare la pressione dei pneumatici. Nel fare questo, avvitare direttamente il tubo dell'aria del compressore sulla valvola del pneumatico.

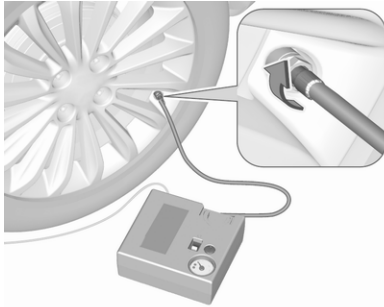

Se la pressione è superiore a 1,3 bar, regolarla al valore corretto. Ripetere la procedura finché non si verifica più alcuna perdita di pressione.

Se la pressione è scesa al di sotto di 1,3 bar, il veicolo non deve essere usato. Rivolgersi ad un'officina.

18. Riporre il kit di riparazione dei pneumatici nel vano di carico.

Avviso

Le caratteristiche di guida del pneumatico riparato sono gravemente compromesse, per cui è necessario sostituire il pneumatico.

Se si sentono rumori anomali o se il compressore si surriscalda, spegnere il compressore per almeno 30 minuti.

La valvola di sicurezza incorporata si apre a una pressione di 7 bar.

Annotare la data di scadenza del kit. Dopo questa data, la sua capacità di sigillatura non è più garantita. Fare attenzione alle informazioni sulla conservazione del flacone di sigillante.

Sostituire il flacone di sigillante usato. Smaltire il flacone come previsto dalle norme applicabili.

Il compressore e il sigillante possono essere utilizzati a partire da una temperatura di circa -30 °C.

Se vengono forniti degli adattatori, questi possono essere utilizzati per gonfiare altri oggetti, ad es. palloni, materassini, canotti gonfiabili, ecc. Possono trovarsi all'interno del compressore. Per rimuoverli, avvitare il flessibile dell'aria del compressore e rimuovere l'adattatore.

Sostituzione delle ruote

Eseguire la seguente procedura, attenendosi a quanto indicato:

- Parcheggiare il veicolo su una superficie piana, solida e non scivolosa. Orientare le ruote anteriori dritte in avanti.
- Azionare il freno di stazionamento ed innestare la prima, la retromarcia o **P**.
- Se il terreno sul quale il veicolo è parcheggiato è morbido, inserire un pannello rigido (spessore max. 1 cm pollici) sotto il martinetto.
- Estrarre dal veicolo gli oggetti pesanti prima di sollevarlo con il cric.
- Quando la vettura è sollevata dal martinetto, non lasciarvi all'interno persone o animali.
- Non infilarsi mai sotto un veicolo sollevato da un martinetto.
- Non avviare il veicolo quando è sollevato da un martinetto.
- Pulire dadi e filetti con un panno pulito prima di montare la ruota.

⚠ Avvertenza

Non ingrassare le colonnette, i dadi delle ruote o i coni dei dadi delle ruote.

Punti di sollevamento

I punti di sollevamento illustrati si riferiscono all'utilizzo di bracci di sollevamento e martinetti per la sostituzione degli pneumatici invernali / estivi.

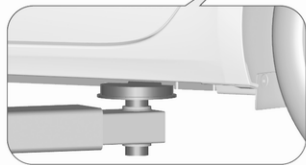
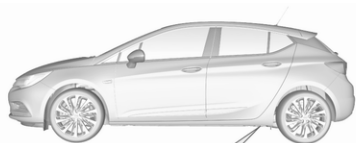

Posizione del braccio posteriore della piattaforma di sollevamento, centralmente sotto il relativo punto di sollevamento.

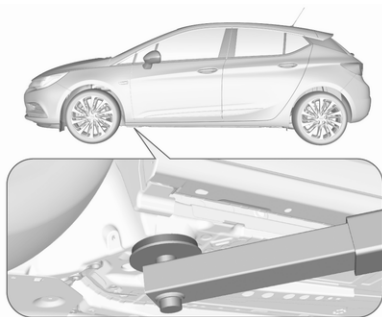

Posizione del braccio anteriore della piattaforma di sollevamento, centralmente sotto il punto di sollevamento.

Ruota di scorta

La ruota di scorta può essere classificata come ruotino di scorta, in base alla sua misura rispetto alle altre ruote e alle normative vigenti in materia. In questo caso si applica un limite massimo di velocità, nonostante non sia presente alcuna etichetta sulla ruota di scorta.

Montare solo un ruotino di scorta. Non viaggiare a velocità superiori a 80 km/ora. Affrontare le curve lentamente. Non usare il ruotino di scorta per periodi prolungati.

Attenzione

L'uso di una ruota di scorta più piccola delle altre ruote o in combinazione con i pneumatici invernali può compromettere la guidabilità della vettura. Far sostituire quanto prima il pneumatico difettoso.

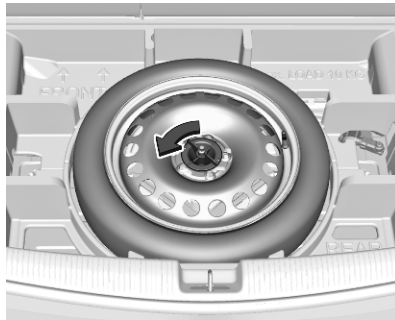

La ruota di scorta è situata nel vano di carico sotto la copertura del pianale.

Per rimuovere:

1. Aprire la copertura del pianale
⇨ 84.
2. La ruota di scorta è fissata con un galletto. Svitare il dado ad alette ed estrarre la ruota di scorta.
Sotto la ruota di scorta c'è la scatola degli attrezzi.
3. Se, dopo la sostituzione di una ruota, non viene messa alcuna ruota nel pozzetto della ruota di scorta, fissare la cassetta porta attrezzi serrando il dado a galletto finché possibile e chiudendo la copertura del pavimento.
4. Dopo aver sostituito la ruota con una ruota di dimensioni regolari, posizionare la ruota di scorta con il lato esterno verso l'alto nel pozzetto fissandola con il dado a galletto.

Montare solo un ruotino di scorta. La velocità massima consentita sull'etichetta del ruotino di scorta è valida solo per la dimensione di pneumatici montati in fabbrica.

Montaggio della ruota di scorta

Eseguire la seguente procedura, attenendosi a quanto indicato:

- Parcheggiare il veicolo su una superficie piana, solida e non scivolosa. Orientare le ruote anteriori dritte in avanti.
- Azionare il freno di stazionamento ed innestare la prima, la retromarcia o **P**.
- Estrarre la ruota di scorta.
- Non sostituire mai più di una ruota per volta.
- Utilizzare il martinetto solo per sostituire le ruote in caso di foratura, non per sostituire i pneumatici invernali o estivi.
- Il cric non deve essere sottoposto a manutenzione.

- Se il terreno sul quale il veicolo è parcheggiato è morbido, inserire un pannello rigido (spessore max. 1 cm pollici) sotto il martinetto.
- Estrarre dal veicolo gli oggetti pesanti prima di sollevarlo con il cric.
- Quando la vettura è sollevata dal martinetto, non lasciarvi all'interno persone o animali.
- Non infilarsi mai sotto un veicolo sollevato da un martinetto.
- Non avviare il veicolo quando è sollevato da un martinetto.
- Pulire dadi e filetti con un panno pulito prima di montare la ruota.

Avvertenza

Non ingrassare le colonnette, i dadi delle ruote o i coni dei dadi delle ruote.

1. Cerchi in acciaio con copriferchioni: Togliere il copriferchio.
Cerchi in lega: Staccare i coperchi dei dadi ruota con un cacciavite a

testa piatta e rimuoverli. Per proteggere la vernice del cerchione e i coperchi dei dadi ruota, avvolgere un panno attorno all'estremità del cacciavite ⇨ 261.

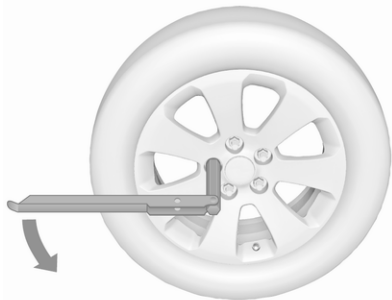

2. Aprire la chiave della ruota e montarla assicurandosi che si posizioni saldamente, quindi allentare ogni dado ruota di mezzo giro.

Le ruote potrebbero essere protette da dadi di bloccaggio. Per allentare questi dadi specifici, fissare prima l'adattatore per bloccare i dadi ruota sulla testa del dado prima di installare la chiave

per ruote. L'adattatore si trova nel cassetto portaoggetti.

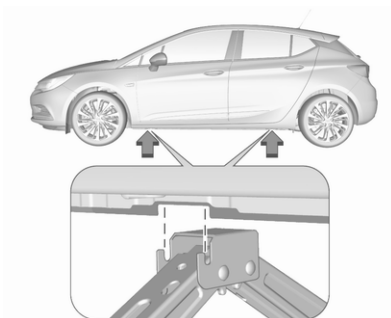

3. Controllare che il martinetto sia in posizione corretta sotto il relativo punto di sollevamento del veicolo.

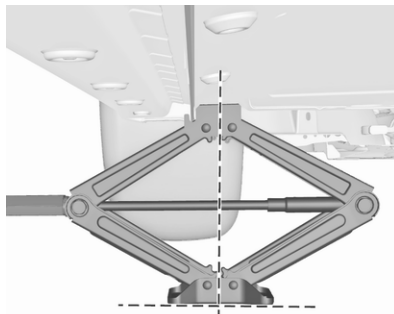

4. Posizionare il martinetto all'altezza necessaria. Posizionarlo direttamente sotto al punto di sollevamento, in modo da impedirne lo scivolamento.

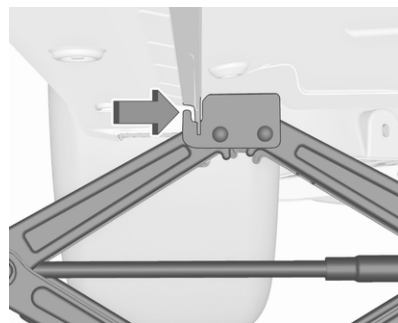

Accertarsi che il bordo della carrozzeria aderisca al dentello del martinetto.



Fissare la chiave delle ruote e, con il martinetto correttamente allineato, ruotare la chiave fino a sollevare la ruota dal terreno.

5. Svitare i dadi ruota.
6. Sostituire la ruota.
7. Avvitare i dadi ruota.
8. Abbassare il veicolo e rimuovere il martinetto.
9. Servendosi dell'apposita chiave e assicurandosi che sia posizionata saldamente, serrare ciascun dado procedendo per coppie opposte. La coppia di serraggio è di 140 Nm.

10. Allineare il foro della valvola sul copricerchio con la valvola del pneumatico prima di rimontare il copricerchio.

Montare i coperchi dei dadi ruota.

11. Riporre e fissare la ruota sostituita, gli attrezzi del veicolo ⇨ 261 e l'adattatore per i dadi ruota di bloccaggio ⇨ 74.
12. Controllare prima possibile sia la pressione di gonfiaggio del pneumatico montato, sia la coppia di serraggio dei dadi.

Far sostituire o riparare quanto prima il pneumatico difettoso.

Riporre una ruota danneggiata di dimensioni regolari nel vano di carico, due volumi a 5 porte

Il pozzetto della ruota di scorta non è concepito per dimensioni di pneumatici diverse da quella della ruota di scorta. Una ruota danneggiata di dimensioni regolari deve essere riposta nel vano di carico.

Attrezzi per il veicolo ⇨ 261.

Assicurarsi di sistemare la ruota in modo sicuro nel vano di carico ⇨ 91.

⚠ Pericolo

Durante la guida con una ruota danneggiata di dimensioni regolari riposta nel vano di carico, gli schienali dei sedili posteriori devono sempre essere in posizione verticale e bloccati.

⚠ Avvertenza

Se non sono fissati correttamente nel vano di carico, un martinetto, una ruota o altre attrezzature possono causare lesioni. Durante un arresto improvviso o una collisione, le attrezzature non correttamente fissate potrebbero colpire qualcuno.

Riporre sempre martinetto e attrezzi nei rispettivi vani e fissarli correttamente.

Una ruota danneggiata posizionata nel vano di carico deve essere sempre fissata con la cinghia.

Riporre una ruota danneggiata di dimensioni regolari nel vano di carico, Sports Tourer

Ruote di tutte le dimensioni consentite possono essere conservate nel pozzetto per ruota di scorta. Per fissare la ruota:

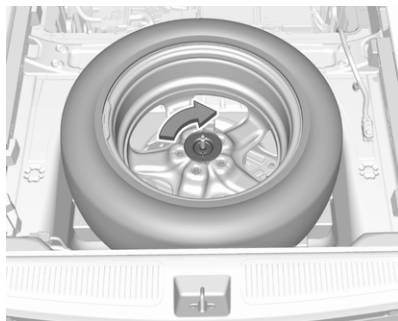

1. Rimuovere il cappello centrale con l'emblema del marchio spingendolo dall'interno.
2. Posizionare la ruota con il lato esterno verso il basso nel pozzetto della ruota.

3. Fissare la ruota difettosa con il dado a galletto.
4. In base alle dimensioni del pneumatico, la copertura del pianale può essere posizionata sulla ruota sporgente.

Ruota di scorta con pneumatico direzionale

Montando pneumatici direzionali al contrario, tenere presente quanto segue:

- La guidabilità può risultare compromessa. Far sostituire o riparare quanto prima possibile il pneumatico difettoso e montarlo al posto della ruota di scorta.
- Guidare con particolare attenzione su strade con fondo stradale bagnato o innevato.

Avviamento di emergenza

Un veicolo con la batteria scarica può essere avviato usando gli appositi cavi di avviamento e la batteria di un altro veicolo.

Non avviare il veicolo con il caricabatteria rapido.

La batteria del veicolo si trova nel vano di carico sotto una copertura. Nel vano motore sono presenti punti di collegamento per l'avviamento di emergenza.

⚠ Avvertenza

L'avviamento di emergenza va eseguito con estrema cautela. Qualsiasi scostamento dalle seguenti istruzioni può causare infortuni o danni derivanti dall'esplosione della batteria e danneggiare i sistemi elettrici di entrambi i veicoli.

⚠ Avvertenza

Evitare il contatto della batteria con occhi, pelle, tessuti e superfici verniciate. Il liquido contiene acido solforico che può causare lesioni e danni in caso di contatto diretto.

- Non esporre mai la batteria veicolo a fiamme libere o scintille.
- Se è scarica, la batteria del veicolo può gelare già a 0 °C. Prima di collegare i cavi di avviamento, sbrinare la batteria veicolo.
- Indossare occhiali e indumenti protettivi durante la manipolazione della batteria veicolo.
- Utilizzare una batteria veicolo di soccorso con la stessa tensione nominale (12 V). E una capacità (Ah) non molto inferiore a quella della batteria veicolo scarica.
- Utilizzare cavi di emergenza con morsetti isolati e una sezione minima di 16 mm² (25 mm² per i motori diesel).
- Non scollegare la batteria scarica dal veicolo.
- Spegner tutti i dispositivi elettrici non necessari.
- Non sporgersi sopra la batteria veicolo durante la procedura di avviamento di emergenza.
- I morsetti di un cavo non devono toccare i morsetti dell'altro cavo.
- Durante l'avviamento di emergenza i veicoli non devono entrare in contatto tra di loro.
- Azionare il freno di stazionamento e portare il cambio in posizione di folle o in posizione **P** se il veicolo è dotato del cambio automatico.
- Aprire i tappi protettivi dei terminali positivi di entrambe le batterie.

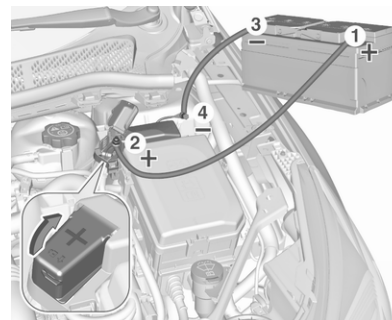

Le illustrazioni mostrano differenti versioni.

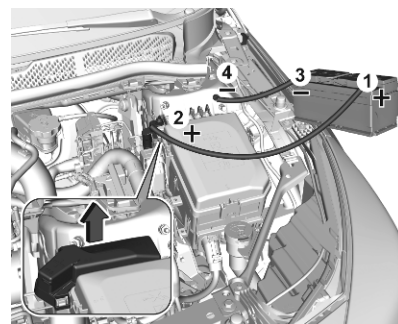

Ordine di connessione dei cavi:

1. Collegare il cavo rosso al terminale positivo della batteria veicolo di soccorso.
2. Collegare l'altro morsetto del cavo rosso al terminale positivo della batteria veicolo scarica.
3. Collegare il cavo nero al terminale negativo della batteria veicolo di soccorso.
4. Collegare l'altra estremità del cavo nero al punto di messa a terra del veicolo nel vano motore.

Disporre i cavi in modo che non si impiglino nelle parti in movimento all'interno del vano motore.

Per avviare il motore:

1. Avviare il motore del veicolo con la batteria di soccorso.
2. Dopo 5 minuti avviare l'altro motore. I tentativi di avviamento non devono durare più di 15 secondi e devono essere eseguiti a intervalli di un minuto.

3. Ad avviamento avvenuto, lasciare girare entrambi i motori al minimo per circa 3 minuti lasciando i cavi collegati.
4. Accendere alcuni dispositivi elettrici, come ad esempio i fari o il lunotto termico, del veicolo con l'avviamento di emergenza.
5. Seguire la procedura di collegamento in ordine inverso per scollegare i cavi.

Traino

Traino del veicolo



Avvolgere la punta di un cacciavite a taglio con un panno per evitare danni alla vernice. Inserire il cacciavite nella fessura sul bordo del tappo. Rimuovere il tappo facendo leva con cautela.

L'occhiello di traino è riposto insieme agli attrezzi per il veicolo ↻ 261.



Avvitare a fondo l'occhiello di traino fino all'arresto in posizione orizzontale.

Collegare una fune di traino, o ancor meglio una barra di traino, all'occhiello di traino.

L'occhiello di traino deve essere utilizzato esclusivamente per trainare il veicolo, e non per recuperarlo.

Inserire l'accensione per sbloccare il bloccasterzo e permettere il funzionamento delle luci dei freni, dell'avvisatore acustico e del tergicristallo.

Attenzione

Disattivare i sistemi di assistenza al conducente come la frenata di emergenza attiva ⇨ 198, altrimenti il veicolo potrebbe frenare automaticamente durante il traino.

Portare la leva del cambio in folle.
Rilascio del freno di stazionamento.

Attenzione

Guidare lentamente ed evitare un'andatura a strappi. Forze di trazione eccessive potrebbero danneggiare il veicolo.

A motore spento è necessaria una forza considerevolmente maggiore per frenare e sterzare.

Per impedire l'ingresso dei gas di scarico provenienti dal veicolo trainante, inserire la modalità di ricircolo dell'aria e chiudere i finestrini.

Vetture con cambio automatico: Il veicolo deve essere trainato rivolto nel senso di marcia, ad una velocità

non superiore a 80 km/ora e per un tragitto non superiore a 100 km. In tutti gli altri casi e se il cambio è difettoso, è necessario che l'asse anteriore sia sollevato da terra.

Rivolgersi ad un'officina.

Dopo aver effettuato il traino, svitare l'occhiello di traino.

Inserire il tappo in alto e bloccarlo in basso.

Traino di un altro veicolo



Inserire il cacciavite nella fessura sul bordo del tappo. Rimuovere il tappo facendo leva con cautela.

L'occhiello di traino è riposto insieme agli attrezzi per il veicolo ⇨ 261.

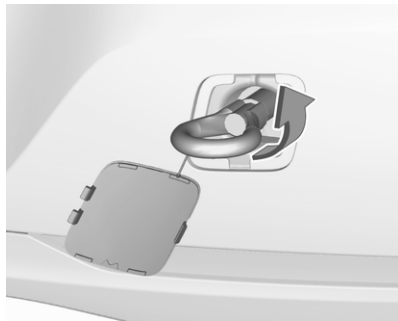

Avvitare a fondo l'occhiello di traino fino all'arresto in posizione orizzontale.

L'occhiello di ancoraggio posteriore, che si trova nella parte inferiore del veicolo, non deve mai essere usato come occhiello di traino.

Collegare una fune di traino, o ancor meglio una barra di traino, all'occhiello di traino.

L'occhiello di traino deve essere usato solamente per trainare il veicolo, e non per recuperarlo.

Attenzione

Guidare lentamente ed evitare un'andatura a strappi. Forze di trazione eccessive potrebbero danneggiare il veicolo.

Dopo aver effettuato il traino, svitare l'occhiello di traino.

Inserire il tappo in alto e bloccarlo in basso.

Cura delle parti esterne e interne

Cura delle parti esterne

Serrature

Le serrature vengono lubrificate in fabbrica con grasso per serrature di alta qualità. Utilizzare prodotti per togliere il ghiaccio solo in caso di assoluta necessità, in quanto le loro proprietà sgrassanti influiscono negativamente sulla funzionalità delle serrature. Dopo aver utilizzato un prodotto di questo tipo, rivolgersi ad un'officina per ingrassare nuovamente le serrature.

Lavaggio

La vernice del veicolo è esposta a fattori ambientali che la possono danneggiare.

Gli escrementi degli uccelli, gli insetti morti, le resine degli alberi, il polline e simili devono essere immediatamente eliminati, in quanto contengono sostanze aggressive che possono danneggiare la vernice.

All'autolavaggio, rispettare le istruzioni del costruttore dell'autolavaggio stesso. Spegnerne tergicristalli e tergilunotto. Rimuovere l'antenna e accessori esterni quali portapacchi e così via.

Se si lava il veicolo a mano, assicurarsi di risciacquare con cura anche la parte interna dei passaruota.

Pulire anche i bordi e le rientranze delle portiere aperte e del cofano, nonché le zone che questi ricoprono.

Pulire le modanature metalliche lucide con una soluzione detergente per alluminio al fine di evitare eventuali danni.

Attenzione

Utilizzare sempre un detergente con un pH da quattro a nove.
Non utilizzare detergenti sulle superfici bollenti.

Non pulire il vano motore con getti di vapore o di acqua ad alta pressione.

Risciacquare abbondantemente il veicolo e asciugare con un panno di pelle scamosciata. Che deve essere

risciacquato frequentemente. Utilizzare panni di pelle scamosciata diversi per la carrozzeria e i cristalli: residui di cera sui cristalli possono ostacolare la visibilità.

Far ingrassare le cerniere di tutte le portiere in officina.

Non usare oggetti rigidi per rimuovere le macchie di catrame. A tale scopo utilizzare un prodotto in spray per rimuovere il catrame dalle superfici verniciate.

Luci esterne

Le coperture di protezione dei fari e di altre luci sono di plastica. Non utilizzare agenti abrasivi o caustici, non utilizzare raschietti per il ghiaccio e non pulirle a secco.

Lucidatura e applicazione della cera

La lucidatura è necessaria solo se la vernice è diventata opaca o se presenta accumuli di materiale solido.

Non trattare con cera o con agenti lucidanti le parti in plastica della carrozzeria.

Finestrini e spazzole dei tergicristalli

Disattivare i tergicristalli prima di effettuare operazioni all'interno del loro raggio d'azione.

Utilizzare un panno morbido privo di pelucchi o una pelle scamosciata assieme a un detergente per vetri e a un prodotto per la rimozione degli insetti.

Per la pulizia del lunotto posteriore, effettuare sempre delle passate parallele all'elemento riscaldante per impedire eventuali danni.

Per la rimozione meccanica del ghiaccio, utilizzare un apposito raschietto dal bordo affilato. Premere con forza il raschietto sui cristalli in modo da rimuovere anche lo sporco che altrimenti potrebbe graffiare il vetro.

Se le spazzole dei tergicristalli lasciano segni sul parabrezza o sul lunotto, pulirli con un panno morbido e detergente per vetri.

Rimuovere i residui di sporco dalle spazzole del tergicristallo con un panno morbido e detergente per vetri.

Accertarsi inoltre di rimuovere eventuali residui come cerca, residui d'insetti e simili dal finestrino.

Residui di ghiaccio, inquinamento e il passaggio continuo delle spazzole su finestrini asciutti danneggerà o distruggerà persino le spazzole del tergicristallo.

Tettuccio apribile

Per la pulizia non utilizzare mai solventi o agenti abrasivi, carburanti, sostanze aggressive (quali detergente per vernici, soluzioni a base di acetone e così via), sostanze acide o molto alcaline oppure spugnette abrasive. Non applicare cera o agenti lucidanti al tettuccio apribile.

Ruote e pneumatici

Non utilizzare getti d'acqua ad alta pressione.

Pulire i cerchi con un apposito detergente a pH neutro.

I cerchi sono verniciati e possono essere trattati con gli stessi prodotti usati per la carrozzeria.

Danni alla vernice

Riparare i danni di piccola entità alla verniciatura con una penna per ritocchi prima che si formi la ruggine. In caso di danni di maggiore entità o in presenza di ruggine, rivolgersi ad un'officina.

Sottoscocca

Alcune parti del sottoscocca del veicolo hanno un rivestimento protettivo, mentre altre zone critiche sono dotate di un rivestimento in cera protettiva a lunga durata.

Controllare il sottoscocca dopo ogni lavaggio e far applicare la cera, se necessario.

Bitume e materiali in gomma possono danneggiare il rivestimento in PVC. Per gli interventi al sottoscocca rivolgersi ad un'officina.

Prima e dopo l'inverno lavare il sottoscocca e far controllare lo strato protettivo di cera.

Dispositivo di traino

Non pulire il gancio di traino con getti di vapore o di acqua ad alta pressione.

Parzializzatore dell'aria

Pulire il parzializzatore nel paraurti anteriore per assicurarne il corretto funzionamento.

Cura dell'abitacolo

Abitacolo e rivestimenti

Per la pulizia degli interni del veicolo, incluso il cruscotto e le pannellature, usare solamente un panno asciutto o un detergente per interni.

Pulire i rivestimenti in pelle con acqua pulita e un panno morbido. In caso di macchie persistenti, utilizzare un prodotto adatto per trattare la pelle.

Per la pulizia del quadro strumenti e dei display, utilizzare solo un panno morbido e umido. Se necessario usare una soluzione saponata delicata.

Pulire i tessuti con un aspirapolvere e una spazzola. Per rimuovere le macchie utilizzare un detergente per tappezzeria.

I tessuti dei rivestimenti potrebbero non essere di colori che non stinguono. Ciò potrebbe causare scoloriture visibili, specialmente sui rivestimenti di colore chiaro. Le macchie e le scoloriture rimovibili devono essere pulite al più presto possibile.

Pulire le cinture di sicurezza con acqua tiepida o detergente per interni.

Attenzione

Chiudere le chiusure Velcro degli indumenti in quanto, se aperte, possono danneggiare la tappezzeria.

Lo stesso vale per indumenti con accessori taglienti come chiusure lampo, cinghie o jeans con borchie.

Parti in plastica e gomma

Le parti in plastica e gomma possono essere pulite con gli stessi detergenti usati per la carrozzeria. Se necessario utilizzare un detergente per interni. Non utilizzare altri prodotti. E soprattutto evitare solventi o benzina. Non utilizzare getti d'acqua ad alta pressione.

Tappetini

Avvertenza

Se un tappetino è di dimensioni errate o non è stato montato correttamente potrebbe interferire con il pedale dell'acceleratore e/o il pedale del freno, causando un'accelerazione indesiderata e/o una distanza di arresto maggiore, con possibilità d'incidenti e lesioni.

Utilizzare le seguenti linee guida per un utilizzo corretto dei tappetini.

- I tappetini originali sono stati progettati per il vostro veicolo. Qualora si debbano sostituire, si raccomanda di acquistare tappe-

tini omologati. Verificare sempre che i tappetini non interferiscano con i pedali.

- Usare il tappetino con il lato corretto verso l'alto. Non capovolgerlo.
- Non posizionare nulla sopra il tappetino del lato conducente.
- Usare un solo tappetino sul lato conducente.
- Non posizionare un tappetino sopra un altro.

Inserimento e rimozione dei tappetini

Il tappetino del lato di guida viene mantenuto in posizione grazie a due fermi.

Per montare il tappetino del lato di guida:

1. Spostare indietro il più possibile il sedile del conducente.

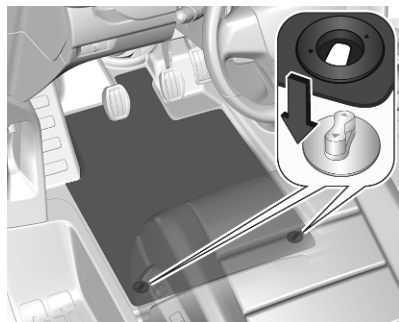

2. Allineare le fessure del tappetino con i fermi, come da figura.

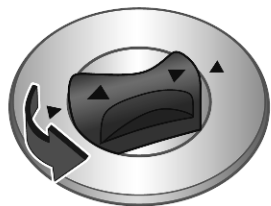

3. Ruotare i fermi in senso antiorario di un quarto di giro.

Rimozione

1. Spostare indietro il più possibile il sedile del conducente.
2. Ruotare i fermi di un quarto di giro in direzione opposta a quella di montaggio.
3. Rimuovere il tappetino.

Manutenzione

Informazioni generali	287
Informazioni sulla manutenzione	287
Liquidi, lubrificanti e componenti raccomandati	288
Liquidi e lubrificanti raccomandati	288

Informazioni generali

Informazioni sulla manutenzione

Per garantire il funzionamento sicuro e la massima efficienza del veicolo, nonché per mantenerne il valore commerciale, è di cruciale importanza che tutti gli interventi di manutenzione previsti vengano eseguiti secondo gli intervalli e i tempi specificati.

Il piano di manutenzione dettagliato e aggiornato della vettura è disponibile presso l'officina.

Display di manutenzione ⇨ 108.

Intervalli di manutenzione europei

La vettura deve essere sottoposta a interventi di manutenzione ogni 30.000 km od ogni anno, a seconda dell'evento che si verifica per primo. Il sistema di durata olio del motore indica quando è necessario un cambio dell'olio motore e del filtro prima della regolare manutenzione.

Un intervallo di manutenzione più breve può essere valido per condizioni di guida particolari, ad es. per i taxi e i veicoli della polizia.

Gli intervalli di manutenzione europei sono validi per i seguenti Paesi:

Andorra, Austria, Belgio, Bosnia-Erzegovina, Bulgaria, Croazia, Cipro, Repubblica Ceca, Danimarca, Estonia, Finlandia, Francia, Germania, Grecia, Groenlandia, Ungheria, Islanda, Irlanda, Italia, Lettonia, Liechtenstein, Lituania, Lussemburgo, Macedonia del Nord, Malta, Monaco, Montenegro, Paesi Bassi, Norvegia, Polonia, Portogallo, Romania, San Marino, Serbia, Slovacchia, Slovenia, Spagna, Svezia, Svizzera, Regno Unito.

Display di manutenzione ⇨ 108.

Intervalli di servizio internazionali

La vettura deve essere sottoposta a interventi di manutenzione ogni 15.000 km od ogni anno, a seconda dell'evento che si verifica per primo. Il sistema di durata olio del motore

indica quando è necessario un cambio dell'olio motore e del filtro prima della regolare manutenzione.

Le condizioni operative sono considerate gravose se una o più delle seguenti situazioni si verificano frequentemente: Avviamento a freddo, utilizzo in modo stop and go, utilizzo di un rimorchio, guida su strade di montagna, guida su superfici stradali scadenti o sabbiose, alto inquinamento atmosferico, alta concentrazione di sabbia o polvere nell'aria, guida ad altitudini elevate e ampie escursioni termiche. In queste condizioni operative gravose, potrebbe essere necessario effettuare certi lavori di manutenzione più frequentemente rispetto all'intervallo di manutenzione standard.

Il piano di manutenzione internazionale è valido per i Paesi non elencati nel piano di manutenzione europeo.

Display di manutenzione ⇨ 108.

Convalida

La convalida degli interventi effettuati viene registrata nel Libretto di manutenzione e garanzia. Dove vengono

riportati la data e il chilometraggio, completi di timbro e firma dell'officina che ha eseguito l'intervento.

Assicurarsi che il Libretto di manutenzione e garanzia sia compilato correttamente, in quanto ai fini delle richieste in garanzia o a titolo di correttezza è essenziale che si possa dimostrare che gli interventi sono stati eseguiti regolarmente. E' inoltre molto importante quando si decida di vedere il veicolo.

Liquidi, lubrificanti e componenti raccomandati

Liquidi e lubrificanti raccomandati

Utilizzare esclusivamente prodotti che soddisfino le specifiche raccomandate.

Avvertenza

I materiali di consumo sono pericolosi e potrebbero essere tossici. Manipolare con attenzione. Prestare attenzione alle informazioni riportate sulle confezioni.

Olio motore

L'olio motore viene identificato in base alla sua qualità e alla sua viscosità. La qualità è più importante della viscosità come criterio per la scelta dell'olio motore da usare. La qualità dell'olio motore garantisce ad esempio la pulizia del motore, la protezione da usura e il controllo

dell'invecchiamento dell'olio, mentre il grado di viscosità fornisce informazioni sulla densità dell'olio entro un determinato intervallo di temperatura.

Selezionare l'olio motore appropriato in base alla sua qualità e alla temperatura ambiente minima ⇨ 293.

Rabbocco dell'olio motore

Attenzione
In caso di fuoriuscita di olio, pulirlo e smaltirlo correttamente.

In caso di fuoriuscita di olio, pulirlo e smaltirlo correttamente.

È possibile mescolare olii di diversi produttori e marchi a condizione che si rispettino i criteri dell'olio motore specificato (qualità e viscosità).

È proibito l'utilizzo di oli motore per tutti i motori a benzina di sola qualità ACEA, poiché potrebbe causare danni al motore in certe condizioni di esercizio.

Selezionare l'olio motore appropriato in base alla sua qualità e alla temperatura ambiente minima ⇨ 293.

Altri additivi dell'olio motore

L'uso di altri additivi dell'olio motore potrebbe causare danni e invalidare la garanzia.

Gradi di viscosità dell'olio motore

Il grado di viscosità SAE fornisce informazioni sulla densità dell'olio.

L'olio multigrado è indicato da due cifre, ad esempio SAE 5W-30. La prima cifra, seguita da una W, indica la viscosità alle basse temperature, mentre la seconda cifra mostra la viscosità alle alte temperature.

Scegliere la classificazione di viscosità adeguata a seconda della temperatura ambiente minima ⇨ 293.

Tutti i gradi di viscosità consigliati sono adatti alle alte temperature.

Liquido di raffreddamento e antigelo

Utilizzare solo liquido refrigerante antigelo acido organico del tipo a lunga durata (LLC) approvato per il veicolo. Rivolgersi ad un'officina.

Il sistema viene riempito in fabbrica con un liquido di raffreddamento che offre una protezione anti-corrosione eccellente e una protezione dal gelo fino a -28 °C. In zone fredde caratterizzate da temperature molto basse, il liquido di raffreddamento messo in fabbrica protegge dal gelo fino a ca. -37 °C. Questa concentrazione deve essere mantenuta tutto l'anno. L'uso di altri additivi del liquido di raffreddamento che servono a fornire una maggiore protezione anticorrosione o una tenuta contro le perdite minori può causare problemi di funzionamento. Si declina ogni responsabilità per eventuali conseguenze dell'uso di altri additivi del liquido di raffreddamento.

Liquido di lavaggio

Usare solo liquido di lavaggio approvato per il veicolo per non danneggiare le spazzole del tergicristallo, la vernice del veicolo o componenti in plastica e gomma. Rivolgersi ad un'officina.

Liquido dei freni e della frizione

Con il tempo, il liquido dei freni assorbe umidità, e questo riduce l'efficacia dei freni. Il liquido dei freni dovrà pertanto essere sostituito all'intervallo specificato.

Dati tecnici

Identificazione del veicolo	291
Numero di telaio (VIN)	291
Targhetta di identificazione	292
Identificazione del motore	292
Dati del veicolo	293
Liquidi e lubrificanti	
raccomandati	293
Dati del motore	295
Prestazioni	296
Dimensioni del veicolo	298
Capacità	299
Pressione dei pneumatici	300

Identificazione del veicolo

Numero di telaio (VIN)

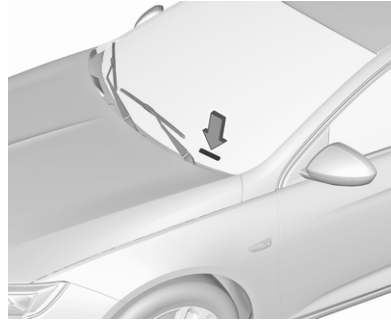

Le figure mostrano differenti versioni.

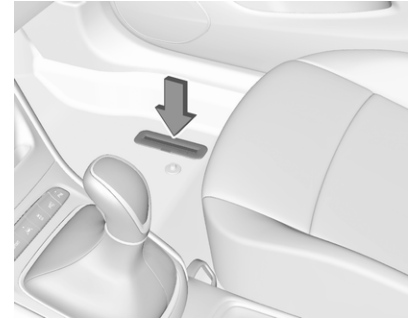

Il numero di telaio (VIN) potrebbe essere stampigliato sulla targhetta di identificazione della vettura e sul sottoscocca, sotto la copertura del pianale, ed è visibile attraverso una protezione.

Il numero di telaio (VIN) potrebbe essere stampato in rilievo sul cruscotto, visibile attraverso il parabrezza, o nel vano motore sul pannello carrozzeria di destra.

Targhetta di identificazione

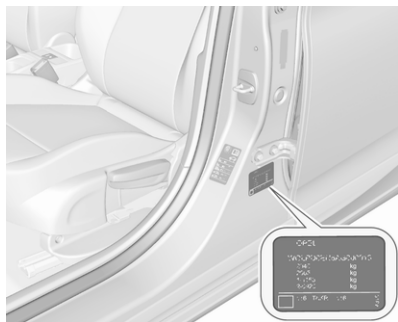

La targhetta di identificazione si trova sul telaio della portiera anteriore sinistra o destra.

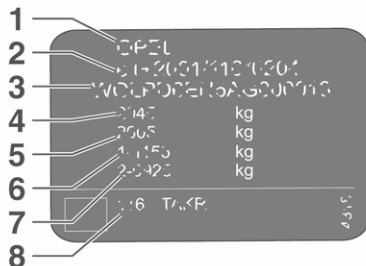

Informazioni sull'etichetta di identificazione:

- 1 : produttore
- 2 : numero di omologazione
- 3 : numero di telaio (VIN)
- 4 : massa complessiva del veicolo a pieno carico ammessa in kg
- 5 : massa complessiva del traino a pieno carico ammessa in kg
- 6 : carico massimo ammesso per l'asse anteriore in kg
- 7 : carico massimo ammesso per l'asse posteriore in kg
- 8 : dati specifici del veicolo o del Paese

La somma dei carichi su entrambi gli assi (anteriore e posteriore) non deve superare la massa complessiva ammessa a pieno carico.

La massa a vuoto del veicolo dipende dalle sue specifiche, ad es. equipaggiamento ed accessori opzionali. Consultare il Certificato di Conformità EEC fornito con il proprio veicolo o altri documenti d'immatricolazione nazionale.

I dati tecnici vengono stabiliti in conformità con le norme della Comunità Europea. Ci riserviamo il diritto di

apportare modifiche. Le specifiche riportate sui documenti del veicolo hanno sempre la priorità rispetto ai dati indicati nel presente manuale.

Identificazione del motore

Le tabelle dei dati tecnici utilizzano il codice identificativo del motore. La tabella dei dati motore mostra inoltre il codice di progettazione.

Dati del motore ⇨ 295.

Per identificare il rispettivo motore, vedere il Certificato di Conformità EEC fornito con il proprio veicolo o altri documenti d'immatricolazione nazionale.

Il Certificato di conformità mostra il codice identificativo del motore, altre pubblicazioni nazionali potrebbero mostrare il codice di progettazione. Controllare lo spostamento del pistone e la potenza del motore per identificare il rispettivo motore.

Dati del veicolo

Liquidi e lubrificanti raccomandati

Piano di manutenzione europeo

Qualità dell'olio motore richiesta

Tutti i paesi europei con intervallo di servizio europeo ⇨ 287

Qualità dell'olio motore	Motori a benzina F12SHL, F12SHR, F12SHT	Motore a benzina F14SHT	Motore a benzina B14XFT	Motore diesel F15DVH
dexos1 Gen2	✓	–	✓	–
dexos2	–	–	–	–
OV0401547	–	✓	✓	✓

Qualora non sia disponibile olio di qualità dexos od OV0401547 si può utilizzare max 1 l di olio motore ACEA A3/B3 o C3 per i motori a benzina e ACEA C5 per i motori diesel.

Gradi di viscosità dell'olio motore

Tutti i Paesi con intervallo di manutenzione europeo ⇨ 287

	Motori a benzina F12SHL, F12SHR, F12SHT	Motore a benzina F14SHT	Motore a benzina B14XFT	Motore diesel F15DVH
Viscosità	SAE 0W-30 SAE 5W-30	SAE 0W-20	SAE 0W-20 SAE 5W-30	SAE 0W-20

Piano di manutenzione internazionale**Qualità dell'olio motore richiesta****Tutti i paesi europei con intervallo di servizio europeo ⇨ 287**

Qualità dell'olio motore	Motori a benzina F12SHL, F12SHR, F12SHT	Motore a benzina F14SHT	Motore a benzina B14XFT	Motore diesel F15DVH
dexos1 Gen2	✓	–	✓	–
dexos2	–	–	–	–
OV0401547	–	✓	✓	✓

Qualora non sia disponibile olio di qualità dexos od OV0401547 si può utilizzare max 1 l di olio motore ACEA A3/B3 o C3 per i motori a benzina e ACEA C5 per i motori diesel.

Gradi di viscosità dell'olio motore**Tutti i Paesi con intervallo di manutenzione europeo ⇨ 287**

	Motori a benzina F12SHL, F12SHR, F12SHT	Motore a benzina F14SHT	Motore a benzina B14XFT	Motore diesel F15DVH
Viscosità	SAE 0W-30 SAE 5W-30	SAE 0W-20	SAE 0W-20 SAE 5W-30	SAE 0W-20

Dati del motore

Codice di identificazione motore	F12SHL	F12SHR	F12SHT	F14SHT	B16SHT	B14XFT
Denominazione commerciale	1.2	1.2	1.2	1.35	1.6	1.4
Cilindrata [cm ³]	1199	1199	1199	1342	1598	1399
Potenza [kW]	81	107	96	107	147	110
a giri/min.	4500	5500	5500	5000 -6000	5500	5000-5600
Coppia [Nm]	195	225	225	236	280	230
a giri/min.	2000-3500	2000-3500	2000-3500	1500-3500	1650-4500	2000-4000
Tipo di carburante	Benzina	Benzina	Benzina	Benzina	Benzina	Benzina
Numero di ottano RON ¹⁾						
consigliato	95	95	95	95	98	95
possibile	98	98	98	98	95	98
possibile	91	91	91	91	91	91
Tipo di carburante aggiuntivo	-	-	-	-	-	-

1) Un'etichetta specifica del Paese sullo sportello del serbatoio di riempimento carburante può sostituire il requisito specifico del motore.

296 Dati tecnici

Codice di identificazione motore	F15DVC	F15DVH
Denominazione commerciale	1.5	1.5
Cilindrata [cm ³]	1496	1496
Potenza [kW]	77	90
a giri/min.	3250	3500
Coppia [Nm]	260	300 ²⁾ / 285 ³⁾
a giri/min.	1500-2500	1750-2500 ²⁾ / 1500-2750 ³⁾
Tipo di carburante	Diesel	Diesel

2) Cambio manuale

3) Cambio automatico

Prestazioni

Due volumi a 5 porte

Motore	F12SHL	F12SHR	F12SHT	F14SHT	B14XFT	B16SHT
Velocità massima [km/ora]						
Cambio manuale	200	215	210	215	210	235
Cambio automatico	–	–	–	210	–	–

Motore	F15DVC	F15DVH
Velocità massima [km/ora]		
Cambio manuale	200	210
Cambio automatico	–	205

Sports Tourer

Motore	F12SHL	F12SHR	F12SHT	F14SHT
Velocità massima [km/ora]				
Cambio manuale	200	215	210	215
Cambio automatico	–	–	210	210

Motore	F15DVC	F15DVH
Velocità massima [km/ora]		
Cambio manuale	200	210
Cambio automatico	–	205

Dimensioni del veicolo

	Due volumi a 5 porte	Sports Tourer
Lunghezza min.-max. [mm]	4370	4702
Larghezza con gli specchietti retrovisori esterni ripiegati [mm]	1809	1809
Larghezza con gli specchietti retrovisori esterni non piegati [mm]	2042	2042
Altezza (senza antenna) [mm]	1437-1531	1452-1580
Altezza del veicolo - Vano posteriore aperto [mm]	2016	2060
Lunghezza pianale del vano di carico [mm]	828	1065
Lunghezza del vano di carico con sedili posteriori ribaltati [mm]	1575	1872
Larghezza vano di carico [mm]	1001	1028
Altezza vano di carico [mm]	600	747
Passo [mm]	2662	2662
Diametro di sterzata [m]	11,44	11,44

Capacità

Olio motore

Motore	F12SHL, F12SHR, F12SHT, F14SHT, B14XFT	B16SHT	Motori diesel
incluso filtro [l]	4,0	5,5	5,0
tra MIN e MAX [l]	1,0	1,0	1,0

Serbatoio del carburante

Benzina/diesel, quantità di rifornimento [l]	48
Benzina, quantità di rifornimento [l]	14

Serbatoio AdBlue

	Due volumi a 5 porte	Sports Tourer
AdBlue, quantità di rifornimento [l]	12,5	13,5

Pressione dei pneumatici

Motore	Pneumatici	Comfort max. 3 persone		ECO con max. 3 persone		A pieno carico	
		ant.	post.	ant.	post.	ant.	post.
		[kPa/bar]	[kPa/bar]	[kPa/bar]	[kPa/bar]	[kPa/bar]	[kPa/bar]
F12SHL, F12SHR, F12SHT, F14SHT, F15DVC, F15DVH	195/65 R15,	230/2,3	210/2,1	250/2,5	250/2,5	280/2,8	290/2,9
	205/55 R16	230/2,3	210/2,1	250/2,5	230/2,3	280/2,8	290/2,9
	225/45 R17						
	225/40 R18						
B14XFT	195/65 R15, 225/45 R17, 215/55 R16, 215/50 R17, 225/40 R18	220/2,2 (32)	220/2,2 (32)	270/2,7 (39)	270/2,7 (39)	250/2,5 (36)	270/2,7 (39)
	205/55 R16	220/2,2 (32)	220/2,2 (32)	300/3,0 (43)	300/3,0 (43)	250/2,5 (36)	270/2,7 (39)
B16SHT	225/45 R17	240/2,4 (35)	220/2,2 (32)	270/2,7 (39)	270/2,7 (39)	250/2,5 (36)	270/2,7 (39)
	225/40 R18	260/2,6 (38)	240/2,4 (35)	270/2,7 (39)	270/2,7 (39)	270/2,7 (39)	290/2,9 (42)
	205/55 R16	240/2,4 (35)	220/2,2 (32)	300/3,0 (43)	300/3,0 (43)	250/2,5 (36)	270/2,7 (39)
Tutto	Ruotino di scorta 115/70 R16	420/4,2	420/4,2	–	–	420/4,2	420/4,2

Informazioni per il cliente

Informazioni per il cliente	301
Dichiarazione di conformità	301
REACH	305
Aggiornamento software	305
Marchi registrati	306
Registrazione dei dati del veicolo e privacy	307
Sistemi di registrazione dei dati di eventi	307
Identificazione frequenza radio (RFID)	310

Informazioni per il cliente

Dichiarazione di conformità

Sistemi di trasmissione radio

Questo veicolo è dotato di sistemi che trasmettono e/o ricevono onde radio in base alla Direttiva 2014/53/EU. I produttori dei sistemi elencati di seguito dichiarano di aver rispettato i requisiti di conformità previsti dalla Direttiva 2014/53/EU. Il testo completo della dichiarazione di conformità EU per ogni sistema è disponibile al seguente indirizzo Internet: www.opel.com/conformity.

L'importatore è
Opel / Vauxhall, Bahnhofplatz,
65423 Ruesselsheim am Main,
Germany.

Antenna

Laird

8100 Industrial Park Drive, Grand
Blanc, MI, 48439, USA

Frequenza di funzionamento: N/D

Potenza in uscita massima: N/D

Antenna

Kathrein Automotive North America,
Inc.

3967 W. Hamlin Rd., Rochester Hills,
MI 48309, USA

Frequenza di funzionamento: N/D

Potenza in uscita massima: N/D

Chiave elettronica

Denso Cooperation

Waldeckerstraße 11, 64546 Mörfel-
den-Walldorf, Germany

Frequenza di funzionamento:
433,92 MHz

Potenza in uscita massima:
-5,88 dBm

Modulo chiave elettronica

Denso Cooperation

Waldeckerstraße 11, 64546 Mörfel-
den-Walldorf, Germany

Frequenza di funzionamento:
125 kHz

Potenza in uscita massima:
-0,14 dBm

Unità radar anteriore

Continental Automotive GmbH

ADC Automotive Distance Control Systems GmbH, Peter-Dornier-Straße 10, 88131 Lindau, Germany

Frequenza di funzionamento:
76-77 GHz

Potenza in uscita massima:
30 EIRP dBm

Dispositivo elettronico di bloccaggio motore

Bosch

Robert Bosch GmbH, Robert Bosch Platz 1, 70839 Gerlingen, Germany

Frequenza di funzionamento:
125 kHz

Erogazione massima:
5,1 dBµA/m @ 10 m

Sistema Infotainment Multimedia

LG Electronics

European Shared Service Center B.V., Krijgsman 1, 1186 DM Amstelveen, The Netherlands

Frequenza di funzionamento (MHz)

2400,0 - 2483,5

2400,0 - 2483,5

5725,0 - 5875,0

Potenza in uscita massima: (dBm)

8

16

9

Sistema Infotainment Multimedia Navi

LG

Electronics European Shared Service Center B.V., Krijgsman 1, 1186 DM Amstelveen, The Netherlands

Frequenza di funzionamento (MHz)

2402,0 - 2480,0

2400,0 - 2483,5

5725,0 - 5850,0

Potenza in uscita massima: (dBm)

4

13

13

Sistema Infotainment Multimedia Navi Pro

Harman International Industries

Becker-Goering-Str. 16, 76307 Karlsbad, Germany

Frequenza di funzionamento (MHz)

2400,0 - 2483,5

2400,0 - 2483,5

5725,0 - 5875,0

Potenza in uscita massima: (dBm)

9

19

13,9

Ricevitore del telecomando per il riscaldatore da parcheggio

Webasto Thermo & Comfort SE

Friedrichshafener Straße 9, 82205 Gilching, Germany

Frequenza di funzionamento: N/D

Potenza in uscita massima: N/D

Trasmettitore del telecomando per il riscaldatore da parcheggio

Webasto Thermo & Comfort SE

Friedrichshafener Straße 9, 82205 Gilching, Germany

Frequenza di funzionamento:
869,0 MHz

Potenza in uscita massima: 14 dBm

Ricevitore del telecomando

Robert Bosch GmbH

Robert Bosch Platz 1, 70839 Gerlingen, Germany

Frequenza di funzionamento:
433,92 MHz

Potenza in uscita massima: N/D

Trasmettitore del telecomando

Robert Bosch GmbH

Robert Bosch Platz 1, 70839 Gerlingen, Germany

Frequenza di funzionamento:
433,92 MHz

Potenza in uscita massima: -9 dBm

Sensore della pressione dei pneumatici

Huf Hülsbeck & Fürst GmbH & Co. KG

Gewerbestraße 40, 75015 Bretten-Gölshausen, Germany

Frequenza di funzionamento:
433,92 MHz

Potenza in uscita massima:
83 dBuV/m

Martinetto



Wir lieben Autos.

Konformitätserklärung

nach EG Richtlinie 2006/42/EG

Hiermit erklären wir, dass das Produkt:

Produktbezeichnung: Wagenheber

Typ/GM-Teilenummern: 13512620

den Bestimmungen der Richtlinie 2006/42/EG entspricht.

Angewendete technische Normen:

- GMN9737 Jacking
- GM 14337 Standard Equipment Jack - Hardware Tests
- GMN5127 Vehicle Integrity-Holding and Service Station Jacking
- GMW15005 Standard Equipment Jack and Spare Tire, Vehicle Test
- ISO TS 16949 Qualitätsmanagementsystem

Der Unterzeichner ist Bevollmächtigter für die Zusammenstellung der technischen Unterlagen.

Rüsselsheim, 27. November 2015

André-Alexander Konter
Engineering Group Manager Tire and Wheel Systems
Adam Opel AG

Adam Opel AG
Rüsselsheim
65423 Rüsselsheim
T 0 (0) 431-70, F 0 (0) 431-7 89 00
www.opel.de

Vorsitzend:
Thomas Neumann (Vorsitzenden),
Michael F. Johnson, Holger Kemms,
Michael Lohscheller, Dr. Thomas Seifens,
Peter Thom, Susanna Weber, Johan Wilkens

Aufsichtsrat:
Stephan J. Gasky (Vorsitzender)

Sitz der Gesellschaft: Rüsselsheim
Am Hofgärtel 1
Am Hofgärtel Dorfstraße, HB 89558
Ein Unternehmen der Opel

Traduzione della dichiarazione di conformità originale

Dichiarazione di conformità in base alla direttiva EC 2006/42/EC

Dichiariamo che il prodotto:

Denominazione del prodotto: Martinetto

Codice articolo GM/tipo: 13512620 è in conformità con la disposizioni della direttiva 2006/42/EC.

Standard tecnici applicati:

- GMN9737 : sollevamento con martinetto
- GM 14337 : martinetto in dotazione standard - prove attrezzatura
- GMN5127 : integrità del veicolo - sollevamento con paranco e sollevamento con martinetto presso stazione di servizio

- GMW15005 : equipaggiamento standard, martinetto e pneumatico di scorta, prova veicolo
- ISO TS 16949 : sistemi di gestione della qualità

Il firmatario è autorizzato a compilare la documentazione tecnica.

Rüsselsheim, 27 novembre 2015
firmato da

André-Alexander Konter
Engineering Group Manager Tyre and Wheel Systems
Adam Opel AG
D-65423 Rüsselsheim

Numeri di omologazione di tipo CRAN

Lista di tutti i numeri di omologazione di tipo Autorità di Regolamentazione sulla Comunicazione della Namibia (CRAN):

TA-2017/3397, TA-2017/3398,
TA-2017/3399, TA-2017/3443

REACH

Registration, Evaluation, Authorisation and Restriction of Chemicals (REACH) è un regolamento adottato dall'Unione Europea per migliorare la protezione della salute umana e dell'ambiente dai rischi costituiti dalle sostanze chimiche. Visitare il sito web www.opel.com/reach per ulteriori informazioni e per consultare il comunicato sull'Articolo 33.

Aggiornamento software

Il sistema Infotainment permette di scaricare e installare gli aggiornamenti software selezionati con una connessione wireless.

Avviso

La disponibilità degli aggiornamenti software online del veicolo varia a seconda del veicolo e del paese. Maggiori informazioni nella nostra Home page.

Connessione a internet

Il download online degli aggiornamenti software del veicolo richiede una connettività Internet, a cui si può

accedere tramite un hotspot Wi-Fi protetto da password, fornito ad esempio da un telefono cellulare.

Per collegare il sistema Infotainment a un hotspot, consultare il Manuale Infotainment.

Aggiornamenti

Il sistema richiederà di scaricare e installare alcuni aggiornamenti. C'è anche la possibilità di controllare gli aggiornamenti manualmente.

Gli aggiornamenti possono essere controllati manualmente mediante il Visualizzatore Info. Seguire i suggerimenti a schermo nel rispettivo menu.

Display informativo ⇨ 124.

Avviso

La sequenza di download e l'installazione degli aggiornamenti possono variare a seconda del veicolo.

Avviso

Nel corso dell'installazione il veicolo potrebbe non essere operativo.

Marchi registrati

Apple Inc.

Apple CarPlay™ è un marchio registrato di Apple Inc.

App Store® e iTunes Store® sono marchi registrati di Apple Inc.

iPhone®, iPod®, iPod touch®, iPod nano®, iPad® e Siri® sono marchi registrati di Apple Inc.

Bluetooth SIG, Inc.

Bluetooth® è un marchio registrato di Bluetooth SIG, Inc.

DivX, LLC

DivX® e DivX Certified® sono marchi registrati di DivX, LLC.

EnGIS Technologies, Inc.

BringGo® è un marchio registrato di EnGIS Technologies, Inc.

Google Inc.

Android™ e Google Play™ Store sono marchi registrati di Google Inc.

Stitcher Inc.

Stitcher™ è un marchio registrato di Stitcher, Inc.

Verband der Automobilindustrie e.V.
AdBlue® è un marchio registrato di VDA.

Registrazione dei dati del veicolo e privacy

Sistemi di registrazione dei dati di eventi

Questo veicolo è dotato di unità di controllo elettroniche. Le unità di controllo elaborano i dati che ricevono dai sensori del veicolo, oppure quelli che vengono autogenerati dalle unità di controllo stesse o scambiati tra di loro. Certe unità di controllo sono necessarie perché il veicolo funzioni in modo sicuro, altre forniscono assistenza durante la marcia (sistemi di assistenza al conducente), e altre ancora sono adibite a funzioni di comfort o infotainment.

Di seguito sono riportate informazioni generali sull'elaborazione dei dati nel veicolo. Per ulteriori informazioni su quali dati specifici vengono caricati, memorizzati e trasmessi a terzi dal veicolo, oltre allo scopo di queste procedure, consultare la parola chiave Protezione dei dati, strettamente collegata ai riferimenti relativi alle caratteristiche funzionali interes-

sate, nel relativo manuale d'uso o nelle condizioni generali di vendita. Queste informazioni sono anche disponibili online.

Dati operativi del veicolo

Le unità di controllo trattano dati sul funzionamento del veicolo.

Tali dati comprendono, ad esempio:

- informazioni sulle condizioni del veicolo (ad es. velocità di rotazione delle ruote, velocità, ritardo di movimento, accelerazione laterale, indicazione "cinture allacciate"),
- condizioni ambientali (ad es. temperatura, sensore pioggia, sensore di distanza).

Di norma tali dati sono provvisori e non vengono memorizzati per più di un ciclo operativo, ma solo elaborati a bordo del veicolo stesso. Le unità di controllo sono spesso dotate di memorizzazione dati (inclusa la chiave del veicolo). Questi vengono utilizzati per registrare in modo temporaneo o permanente informazioni sulle condizioni del veicolo, la

sollecitazione dei componenti, i requisiti di manutenzione, anomalie tecniche ed errori.

A seconda del livello di apparecchiature tecniche, i dati memorizzati sono i seguenti:

- stato operativo dei componenti del sistema (ad es. livello di riempimento, pressione dei pneumatici, stato della batteria)
- difetti e guasti a componenti importanti del sistema (ad es. luci, freni)
- la reazione dei sistemi in particolari situazioni di guida (ad es. attivazione dell'airbag o del controllo elettronico della stabilità)
- informazioni su situazioni che hanno provocato danni al veicolo
- in caso di veicoli elettrici, la carica della batteria ad alta tensione e l'autonomia stimata

In casi particolari (ad es. se il veicolo rileva un malfunzionamento), potrebbe essere necessario memorizzare dati che sarebbero altrimenti volatili.

Quando si utilizza un servizio (ad es., riparazione o manutenzione), i dati operativi memorizzati possono essere consultati insieme al numero di telaio e, se necessario, utilizzati. I dati del veicolo possono essere consultati dal personale della rete di servizio (ad es. officine, produttori) o da terzi (ad es. servizi di riparazione in caso di rottura del veicolo). Lo stesso vale per gli interventi in garanzia e per le operazioni di garanzia di qualità.

I dati vengono solitamente letti tramite la porta OBD (On-Board Diagnostics, diagnostica a bordo), che deve essere installata sul veicolo per legge. I dati operativi riportano le condizioni tecniche del veicolo o dei suoi componenti individuali e contribuiscono alla diagnosi dei guasti, al rispetto degli obblighi di garanzia e al miglioramento della qualità. Tali dati, in particolare le informazioni relative a sollecitazioni dei componenti, anomalie tecniche, errori del conducente e altri guasti, sono trasmessi al produttore quando opportuno, insieme al numero di telaio. Il produttore è inoltre responsabile del

prodotto. Il produttore potrebbe anche utilizzare i dati operativi dal veicolo in caso di richiamo dei prodotti. Tali dati possono essere utilizzati anche per verificare la garanzia del cliente e i reclami coperti da garanzia.

Le memorie guaste possono essere ripristinate da un'azienda specializzata durante la manutenzione o riparazione, oppure su richiesta del proprietario.

Funzioni di comfort e infotainment

Le impostazioni di comfort e le impostazioni personalizzate possono essere memorizzate nel veicolo e modificate o azzerate in qualsiasi momento.

A seconda della versione di veicolo, queste comprendono

- posizione del sedile e del volante
- impostazioni del telaio e dell'aria condizionata
- impostazioni personalizzate, come l'illuminazione interna

Per le funzioni selezionate, è possibile inserire i propri dati nelle funzioni di infotainment del veicolo.

A seconda della versione di veicolo, queste comprendono

- dati multimediali come musica, video o fotografie da riprodurre nel sistema multimediale integrato
- dati dell'indirizzario da utilizzare con il sistema vivavoce o il sistema di navigazione integrato
- destinazioni
- dati sull'utilizzo dei servizi online

I dati per le funzioni di comfort e infotainment possono essere memorizzati sul veicolo o conservate in un dispositivo connesso (ad es. uno smartphone, una chiave USB o un lettore MP3). I dati inseriti dall'utente possono essere cancellati in qualsiasi momento.

Tali dati possono essere trasmessi dal veicolo su richiesta dell'utente, in particolare quando si utilizzano servizi internet in base alle impostazioni selezionate.

Integrazione delle funzioni smartphone, ad es. Android Auto o Apple CarPlay

Se la versione del veicolo è dotata delle apposite funzioni, è possibile connettere il proprio smartphone o altro dispositivo multimediale per controllarlo tramite i comandi integrati del veicolo. In tal caso, lo schermo e il suono dello smartphone possono essere riprodotti nel sistema multimediale. Allo stesso tempo, il veicolo trasmette delle informazioni specifiche allo smartphone. A seconda del tipo di integrazione tra veicolo e smartphone, i dati trasmessi comprendono informazioni sulla posizione, modalità giorno / notte e altre informazioni generali sul veicolo. Per ulteriori informazioni, vedere le istruzioni per l'uso del veicolo / sistema infotainment.

L'integrazione tra smartphone e veicolo consente l'utilizzo a certe app, come quelle per la navigazione o la riproduzione di musica. Non è possibile integrare ulteriormente smartphone e veicolo, in particolare per quanto riguarda l'accesso attivo ai

dati del veicolo. La natura di eventuali ulteriori trattamenti dei dati è determinata dal produttore dell'app utilizzata. La possibilità o meno di modificare le impostazioni dipende dall'app in questione e dal sistema operativo dello smartphone.

Servizi online

I veicoli dotati di connessione di rete possono scambiare dati con altri sistemi. La connessione di rete viene stabilita tramite un dispositivo trasmettitore posto nel veicolo o un dispositivo mobile fornito dall'utente (ad es. uno smartphone). Tramite la connessione alla rete è possibile usufruire delle funzioni online. Le funzioni online comprendono servizi e applicazioni / app online fornite dal produttore o da altri fornitori.

Servizi proprietari

Le funzioni dei servizi online forniti dal produttore sono descritte nell'apposita sezione (ad es. Manuale di uso e manutenzione, sito web del produttore) insieme alle rispettive informazioni sulla protezione dei dati perso-

nali. I dati personali potrebbero essere utilizzati per fornire servizi online. In questo caso lo scambio di dati avviene tramite una connessione protetta, ad es. tramite gli appositi sistemi informatici forniti dal produttore. La raccolta, il trattamento e l'utilizzo dei dati personali per la preparazione di servizi avvengono esclusivamente quando legalmente consentito, ad es. nel caso di sistemi di comunicazione d'emergenza prescritti dalla legge, di un accordo contrattuale o mediante consenso dell'utente.

I sistemi, le funzioni (a pagamento, in certa misura) e, in certi casi, la connessione di rete del veicolo, possono essere attivati o disattivati. Sono escluse le funzioni e i servizi previsti dalla legge, quali i sistemi di comunicazione di emergenza.

Servizi di terzi

Se si utilizzano servizi online di altri fornitori (terzi), tali servizi sono soggetti alle condizioni di responsabilità, protezione dei dati e utilizzo del

fornitore in questione. In questi casi, spesso il produttore non ha alcuna autorità sul contenuto scambiato.

Pertanto, si prega di verificare la natura e lo scopo della raccolta e dell'utilizzo dei dati personali nell'ambito di servizi forniti da fornitori terzi.

Identificazione frequenza radio (RFID)

La tecnologia RFID viene utilizzata in alcuni veicoli per funzioni come il monitoraggio della pressione pneumatici e del dispositivo elettronico di bloccaggio motore. Viene utilizzata anche assieme a dispositivi come telecomandi per la chiusura e l'apertura delle portiere e l'avvio. La tecnologia RFID nei veicoli Opel non utilizza né registra dati personali o collegamenti ad altri sistemi Opel che contengono informazioni personali.

Indice analitico

A

Abbaglianti	116, 137
Accessori e modifiche alla vettura	235
Accoppiamento del rimorchio.....	228
AdBlue.....	115, 170
Aggiornamento software.....	305
Airbag e pretensionatori delle cinture di sicurezza	111
Alette parasole	47
Allarme angolo morto laterale... ..	213
Allarme collisione anteriore.....	195
Alzacristalli elettrici	44
Antiabbagliamento automatico	43
Antiabbagliamento manuale	43
Assistente ai segnali stradali.....	117
Assistente all'uso degli abbaglianti.....	135
Assistenza all'uso degli abbaglianti.....	116
Assistenza alla frenata	180
Assistenza per le partenze in salita	180
Attrezzi	261
Attrezzi per il veicolo.....	261
Ausilio al mantenimento di corsia.....	113, 221
Autostop.....	163
Avviamento	17
Avviamento del motore	161

Avviamento di emergenza	278
Avviamento e funzionamento.....	158
Avvisatore acustico	13, 95
Avvisatore ottico	137

B

Barra di traino.....	228
Batteria veicolo	241
Bloccaggio automatico	31
BlueInjection.....	170
Bocchette dell'aria.....	154
Bocchette di ventilazione fisse ..	155
Bocchette di ventilazione orientabili	154
Bracciolo.....	57, 59

C

Cambio	16
Cambio automatico	173
Cambio delle marce	174
Cambio di misura dei pneumatici e dei cerchi	269
Cambio manuale	177
Cambio marcia.....	113
Capacità	299
Carburante.....	224
Carburante per motori a benzina	224
Carburante per motori diesel	225
Carica induttiva.....	100
Carico tetto.....	91
Cassetto portaoggetti	74

Cassetto anteriore.....	75
Catene da neve	269
Chiamata di emergenza.....	133
Chiave, impostazioni memorizzate.....	25
Chiavi	21
Chiavi, serrature.....	21
Chiusura centralizzata	26
Cintura di sicurezza	8
ancoraggio	61
Cinture.....	60
Cinture di sicurezza	60
Climatizzatore	15
Cofano	237
Comandi.....	94
Comandi al volante	94
Consigli per la guida.....	158
Consigli per la guida e per il traino	228
Contachilometri	106
Contachilometri parziale	106
Contagiri	107
Controlli sul veicolo.....	236
Controllo automatico dei fari	135
Controllo automatico della velocità di crociera	116, 183
Controllo della stabilità per il traino	233

Controllo delle luci del quadro strumenti	142
Controllo del veicolo	158
Controllo elettronico della stabilità.....	182
Controllo elettronico della stabilità disinserito.....	114
Controllo elettronico della stabilità e Sistema di controllo della trazione.....	114
Convertitore catalitico	169
Copertura del vano di carico	82
Copertura portaoggetti del pianale posteriore	84
Copricerchi	269
Coprifari appannati	142
Cruise control adattivo.....	116, 187
Cura dell'abitacolo	284
Cura della vettura.....	282
Cura delle parti esterne	282

D

Dati del motore	295
Dati del veicolo.....	293
Dati tecnici del veicolo	3
DEF.....	170
Demolizione dei veicoli	236
Denominazione dei pneumatici .	263
Dichiarazione di conformità.....	301
Dimensioni del veicolo	298

Disattivazione degli airbag . .	68, 112
Display del cambio	173
Display di livello base.....	118
Display di manutenzione	108
Display informativi.....	118
Dispositivi di traino	229
Dispositivo di assistenza segnaletica stradale.....	216
Dispositivo elettronico di bloccaggio motore	41, 116
Dispositivo salvacarica della batteria	145
Distanza anteriore.....	113
Driver Information Center.....	118

E

Esecuzione dei lavori	236
Etichetta airbag.....	63

F

Fari.....	134
Fari alogeni	244
Fari LED.....	116, 138
Fendinebbia	141
Fendinebbia anteriori	116, 246
Filtro antiparticolato.....	168
Filtro di scarico.....	168
Finestrini.....	44
Finestrini ad azionamento manuale	44
Foratura.....	274

Forma convessa	42
Frenata di emergenza attiva.....	198
Freni	178, 240
Freno di stazionamento.....	178
Freno di stazionamento elettrico.....	113, 178
Funzionamento regolare del climatizzatore	156
Funzioni di illuminazione.....	144
Fusibili	254

G

Gas di scarico	168
Guasto	176
Guasto al freno di stazionamento elettrico.....	113

I

Identificazione del motore.....	292
Identificazione frequenza radio (RFID).....	310
Illuminazione all'entrata	144
Illuminazione della consolle centrale	144
Illuminazione esterna	12
Illuminazione in curva.....	138
Impianto di allarme antifurto	38
Impianto elettrico.....	254
Impianto freni e frizione	112
Impostazioni memorizzate.....	25

Indicatore della temperatura del liquido di raffreddamento del motore	108
Indicatore del livello carburante ..	107
Indicatori.....	106
Indicatori di direzione	110, 140
Indicatori di direzione laterali	252
Indicazione distanza anteriore....	198
Informazioni generali	228
Informazioni sul carico	91
Informazioni sulla manutenzione	287
Interruttore dei fari	134
Interruzione alimentazione elettrica	176
Interruzione di carburante al motore durante la decelerazione	163
Introduzione	3

K

Kit di pronto soccorso	90
Kit di riparazione dei pneumatici	270

L

Leva del cambio.....	174
Limitatore di velocità.....	117, 186
Liquidi e lubrificanti raccomandati	288, 293
Liquido dei freni	240
Liquido dei freni e della frizione..	288
Liquido di lavaggio	240

Liquido di raffreddamento del motore	239
Liquido di raffreddamento e antigelo.....	288
Liquido per impianto di scarico diesel.....	170
Livello carburante minimo	115
Luci della targa	253
Luci di lettura	143
Luci di parcheggio	142
Luci di posizione.....	134
Luci di retromarcia	142
Luci diurne	138
Luci esterne	116, 134
Luci interne.....	142, 143, 254
Luci in uscita	144
Luci nelle alette parasole	143
Luci posteriori	246
Lunotto termico	46

M

Manutenzione	156, 287
Marchi registrati.....	306
Martinetto.....	261
Massaggio.....	59
Messaggi del veicolo	126
Modalità manuale	175

N

Numero di telaio (VIN)	291
------------------------------	-----

O			
Occhielli di ancoraggio	84		
Oggetti e bagagli.....	74		
Olio motore	237, 288, 293		
P			
Panoramica del quadro strumenti	10		
Parabrezza.....	44		
Parabrezza riscaldato.....	46		
Parcheggio	19, 167		
Pericoli e avvertimenti	4		
Personalizzazione del veicolo ...	128		
Pneumatici invernali	263		
Poggiatesta	49		
Portabibite	74		
Portapacchi	91		
Porta USB.....	99		
Portiera aperta	117		
Portiere.....	32		
Posaceneri	101		
Posizione dei sedili	51		
Posizioni della chiave nel blocchetto di accensione	158		
Posizioni di montaggio dei sistemi di sicurezza per bambini	72		
Potenza trattenuta disattivata.....	161		
Preriscaldamento	114		
Presa dell'aria	155		
Prese di corrente	99		
Pressione dei pneumatici . .	263, 300		
		Pressione dell'olio motore	115
		Prestazioni	296
		Profondità del battistrada	268
		Programmi di marcia elettronici .	175
		Protezione anteriore per i pedoni	202
		Q	
		Quadro strumenti	101
		Quickheat (Riscaldatore rapido).	154
		R	
		REACH.....	305
		Registrazione dei dati del veicolo e privacy.....	307
		Regolazione degli specchietti	9
		Regolazione dei poggiatesta	8
		Regolazione dei sedili	7
		Regolazione dei sedili elettrici	54
		Regolazione della profondità delle luci	137
		Regolazione del volante	9, 94
		Regolazione elettrica	42
		Regolazione manuale dei sedili....	52
		Rete di sicurezza	88
		Retronebbia	116, 141, 246
		Riduzione catalitica selettiva.....	170
		Rifornimento	226
		Rilevamento dei pedoni.....	117
		Rilevato veicolo davanti.....	117
		Rimessaggio del veicolo.....	235
		Riscaldamento	58, 60
		Riscaldamento dei sedili	
		Riscaldamento sedile, anteriore	58
		Riscaldamento sedile, posteriore.....	60
		Riscaldatore ausiliario.....	154
		Rivestimenti.....	284
		Rodaggio di un veicolo nuovo ...	158
		Ruota di scorta	274
		Ruote e pneumatici	263
		S	
		Sbloccaggio del veicolo	6
		Scatola portafusibili nel quadro strumenti	257
		Scatola portafusibili nel vano di carico	259
		Scatola portafusibili nel vano motore	255
		Sedili anteriori.....	51
		Sedili posteriori.....	59
		Segnalatori di emergenza	140
		Segnalazione di cintura di sicurezza non allacciata	110
		Segnali acustici	127
		Sensori di parcheggio ad ultrasuoni.....	204
		Sicure per bambini	32
		Sicurezza del veicolo.....	38
		Simboli	4
		Sistema airbag	63

Sistema airbag a tendina	67	Sostituzione delle ruote	273	Traino di un altro veicolo	281
Sistema airbag frontale	66	Sostituzione delle spazzole		Traino di un rimorchio	229
Sistema airbag laterale	67	tergicristalli	243	Triangolo d'emergenza	89
Sistema chiave elettronica.....	23	Specchietti pieghevoli	42	U	
Sistema di antibloccaggio	178	Specchietti retrovisori esterni.....	42	Uso dei fari all'estero	138
Sistema di antibloccaggio (ABS)	113	Specchietti retrovisori interni.....	43	Uso del presente manuale	3
Sistema di ausilio al parcheggio	204	Specchietti riscaldati	43	V	
Sistema di bloccaggio antifurto ...	38	Spia MIL	112	Vani portaoggetti.....	74
Sistema di climatizzazione	146	Spie.....	106, 110	Vano di carico	32, 76
Sistema di climatizzazione		Spurgo del sistema di		Vano portaoggetti nel bracciolo ...	75
elettronico	148	alimentazione diesel	243	Velocità massima.....	263
Sistema di controllo della		Sterzare.....	158	Ventilazione.....	58
trazione	181	Strumentazione.....	106	Videocamera posteriore	214
Sistema di controllo della		T		Visualizzatore Deluxe.....	118
trazione disinserito.....	114	Tachimetro	106	Visualizzatore Info.....	124
Sistema di gestione del carico	85	Tappetini.....	285	Volante riscaldato	95
Sistema di monitoraggio		Targhetta di identificazione	292		
pressione pneumatici.....	115, 265	Tasto di azionamento.....	159		
Sistema di ricarica	112	Telecomando	22		
Sistema stop-start.....	163	Temperatura del liquido di			
Sistemi di assistenza al		raffreddamento del motore	114		
conducente.....	183	Temperatura esterna	98		
Sistemi di controllo dell'assetto. .	181	Tensione della batteria	127		
Sistemi di registrazione dei dati		Tergilavacristalli	95		
di eventi.....	307	Tergilavalunotto	97		
Sistemi di rilevamento oggetti... ..	204	Tetto.....	47		
Sistemi di sicurezza per bambini..	69	Tettuccio apribile	47		
Sistemi tergilavacristalli	13	Traino.....	228, 280		
Smontaggio.....	280	Traino del veicolo	280		
Sostituzione delle lampadine	244				

www.opel.com

Copyright by Opel Automobile GmbH, Rüsselsheim, Germany.

Le informazioni contenute nella presente pubblicazione sono valide a partire dalla data indicata di seguito. Opel Automobile GmbH si riserva il diritto di apportare modifiche a specifiche tecniche, funzionalità e design dei veicoli relativamente alle informazioni contenute nella presente pubblicazione nonché alla pubblicazione stessa.

Edizione: Agosto 2020, Opel Automobile GmbH, Rüsselsheim.

Stampato su carta sbiancata senza cloro.

ID-OASKOLSE2008-it

