Manuale di uso e manutenzione



Contenuto

Introduzione	2
In breve	6
Chiavi, portiere e finestrini	22
Sedili, sistemi di sicurezza	49
Oggetti e bagagli	84
Strumenti e comandi	100
Illuminazione	145
Climatizzatore	154
Guida e funzionamento	168
Cura del veicolo	250
Manutenzione	302
Dati tecnici	307
Informazioni per il cliente	316
Indice analitico	322

Introduzione

Carburante

Codice

Olio motore

Qualità

Viscosità

Pressione dei pneumatici

Misura pneumatici

Ant.

Post.

Pneumatici estivi

Pneumatici invernali

Masse

Massa complessiva a pieno carico

- Massa a vuoto, modello base

= Carico utile

Dati tecnici del veicolo

Scriva i dati della sua auto nella pagina precedente, in modo da averli sempre a portata di mano.

Consultare le sezioni "Manutenzione", "Dati tecnici", la targhetta di identificazione e i documenti di registrazione nazionale.

Introduzione

La vostra **Zafira Life / Vivaro** rappresenta un'ingegnosa sintesi di tecnologia avanzata, sicurezza, tutela dell'ambiente ed economicità di esercizio.

Il presente manuale di uso e manutenzione fornisce tutte le informazioni necessarie per un utilizzo sicuro ed efficiente della vettura.

Informare i passeggeri riguardo le possibilità di incidente e lesioni derivanti da un uso non corretto della vettura.

È sempre necessario rispettare le leggi del Paese in cui ci si trova. Che potrebbero avere contenuti diversi da quanto affermato in questo manuale di uso e manutenzione.

La mancata considerazione della descrizione fornita nel presente manuale può avere effetto sulla garanzia.

Quando il presente manuale di uso e manutenzione indica di rivolgersi ad un'officina, consigliamo di contattare un Riparatore Autorizzato Opel.

Tutti i Riparatori Autorizzati Opel offrono un servizio eccellente a prezzi ragionevoli. Dispongono di meccanici esperti, formati da Opel, che lavorano in base alle istruzioni specifiche Opel.

Conservare sempre la documentazione fornita insieme al veicolo a portata di mano all'interno del veicolo stesso.

Uso del presente manuale

- Questo manuale descrive tutte le opzioni e le caratteristiche disponibili per questo modello. **Alcune descrizioni, comprese quelle del display e delle funzioni dei menu, potrebbero non corrispondere a quelle del vostro veicolo a causa della differenza di versioni,**

specifiche nazionali, equipaggiamenti speciali o accessori particolari.

- La sezione "In breve" fornisce una prima panoramica generale.
- L'indice dei contenuti all'inizio del presente manuale e di ogni sezione facilita la ricerca degli argomenti di interesse.
- L'indice analitico consente di trovare gli argomenti richiesti.
- Questo Manuale di uso e manutenzione illustra i veicoli con guida a sinistra. Il funzionamento decritto è simile per i veicoli con guida a destra.
- Il manuale di uso e manutenzione utilizza il codice identificativo del motore. La denominazione commerciale e il codice di progettazione corrispondenti vengono riportati nella sezione "Dati tecnici".
- Le indicazioni direzionali, come destra, sinistra, anteriore o posteriore, riportate nelle descrizioni, si riferiscono sempre al senso di marcia.

- I display potrebbero non visualizzare la vostra lingua specifica.
- I messaggi visualizzati sul display e i testi delle etichette interne sono scritti in **neretto**.

Segnalazione di pericolo, avvertenza e attenzione

Pericolo

Il testo evidenziato con  **Pericolo** indica il rischio di possibili lesioni mortali. La mancata osservanza delle istruzioni fornite può causare un rischio mortale.



Avvertenza

Il testo evidenziato con  **Avvertenza** indica il rischio di possibili incidenti o lesioni. La mancata osservanza delle istruzioni fornite può causare lesioni.

Attenzione

Il testo evidenziato con **Attenzione** indica la possibilità per il veicolo di subire danni. La mancata osservanza delle istruzioni fornite può causare danni al veicolo.

Simboli

I riferimenti alle pagine sono indicati dal simbolo . Il simbolo  significa "vedi pag.".

I riferimenti di pagina e le voci dell'indice si riferiscono ai paragrafi rientrati forniti nella sezione Indice.

Buon viaggio.

Il vostro Opel Team

In breve

Informazioni iniziali sulla guida

Sbloccaggio del veicolo



Per sbloccare le portiere del veicolo, premere . Aprire le portiere tirando la rispettiva maniglia.

Portellone posteriore



Dopo aver sbloccato il veicolo, premere il pulsante del portellone posteriore e aprirlo.

Telecomando ⇨ 23.

Chiusura centralizzata ⇨ 25.

Sistema chiave elettronica ⇨ 24.

Vano di carico ⇨ 34.

Porta scorrevole ⇨ 31.

Regolazione dei sedili

Regolazione longitudinale

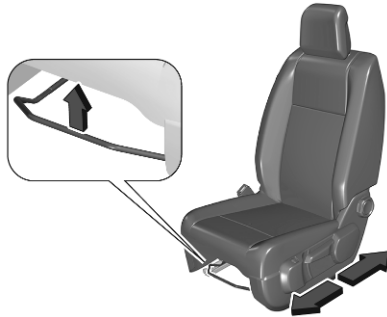

Tirare la maniglia, far scorrere il sedile e rilasciare la maniglia. Cercare di muovere il sedile avanti e indietro per accertarsi che il sedile sia bloccato in posizione.

Posizione dei sedili ⇨ 50.

Regolazione manuale dei sedili ⇨ 51.

Inclinazione dello schienale

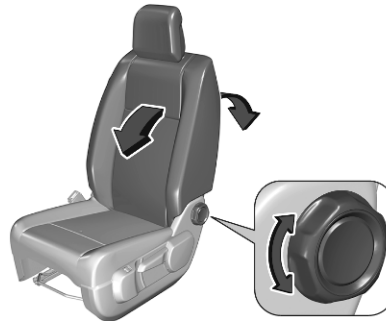

Ruotare la manopola per regolare l'inclinazione. Non appoggiarsi allo schienale durante la regolazione.

Posizione dei sedili ⇨ 50.

Regolazione manuale dei sedili ⇨ 51.

Altezza del sedile

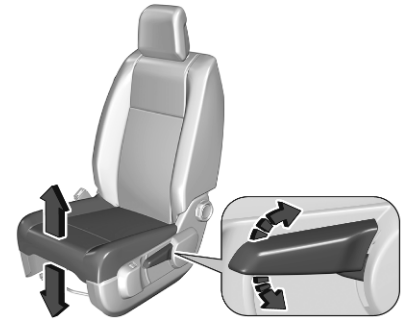

Azionamento della leva

verso l'alto : sollevamento del sedile

verso il basso : abbassamento del sedile

Posizione dei sedili ⇨ 50.

Regolazione manuale dei sedili ⇨ 51.

Supporto lombare



Girare la manopola a seconda delle esigenze personali.

Regolazione dei poggiatesta

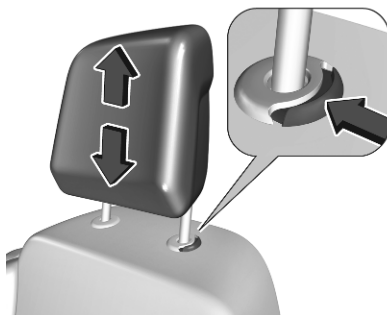

Muovere il poggiatesta in alto o in basso. Se il poggiatesta è inserito, schiacciare il fermo e muovere il poggiatesta.

Poggiatesta ⇨ 49.

Cintura di sicurezza



Estrarre la cintura di sicurezza e allacciare la fibbia. La cintura di sicurezza non deve essere attorcigliata e deve aderire bene al corpo. Lo schienale non deve essere eccessivamente inclinato all'indietro (inclinazione massima consigliata 25° circa).

Per slacciare la cintura, premere il pulsante rosso sulla fibbia della cintura.

Posizione dei sedili ⇨ 50.

Cinture di sicurezza ⇨ 60.

Sistema airbag ⇨ 64.

Regolazione degli specchietti

Specchietto retrovisore interno

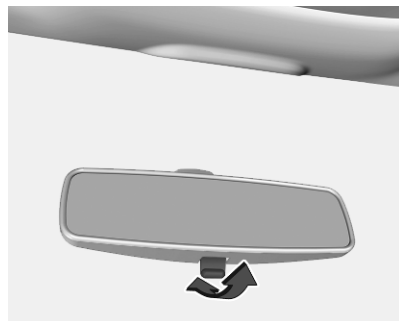



Per regolare lo specchietto, spostare il suo alloggiamento nella direzione desiderata.

Specchietto retrovisore interno di antiabbagliamento manuale ⇨ 42.

Specchietto retrovisore interno di antiabbagliamento automatico ⇨ 43.

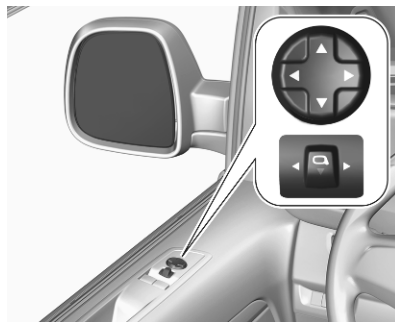
Specchietti retrovisori esterni



Per selezionare lo specchietto esterno che si desidera regolare, premere il pulsante dello specchietto  verso destra o sinistra.

Regolare il rispettivo specchietto con il comando a quattro posizioni.

Specchietti convessi ⇨ 41.

Regolazione elettrica ⇨ 41.

Ripiegamento specchietti ⇨ 41.

Specchietti riscaldati ⇨ 42.

Regolazione del volante

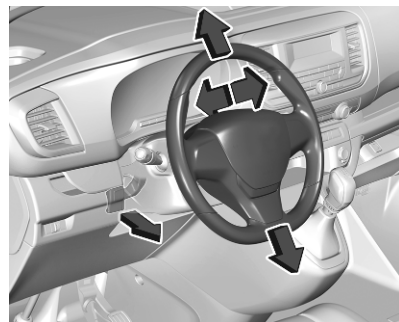

Sbloccare la leva, regolare la posizione del volante, quindi riportare la leva in posizione iniziale e accertarsi che sia completamente bloccata. Effettuare la regolazione del volante solo a veicolo fermo e bloccasterzo disinserito.

Posizione dei sedili ⇨ 50.

Posizioni dell'accensione ⇨ 170.

Panoramica del quadro strumenti

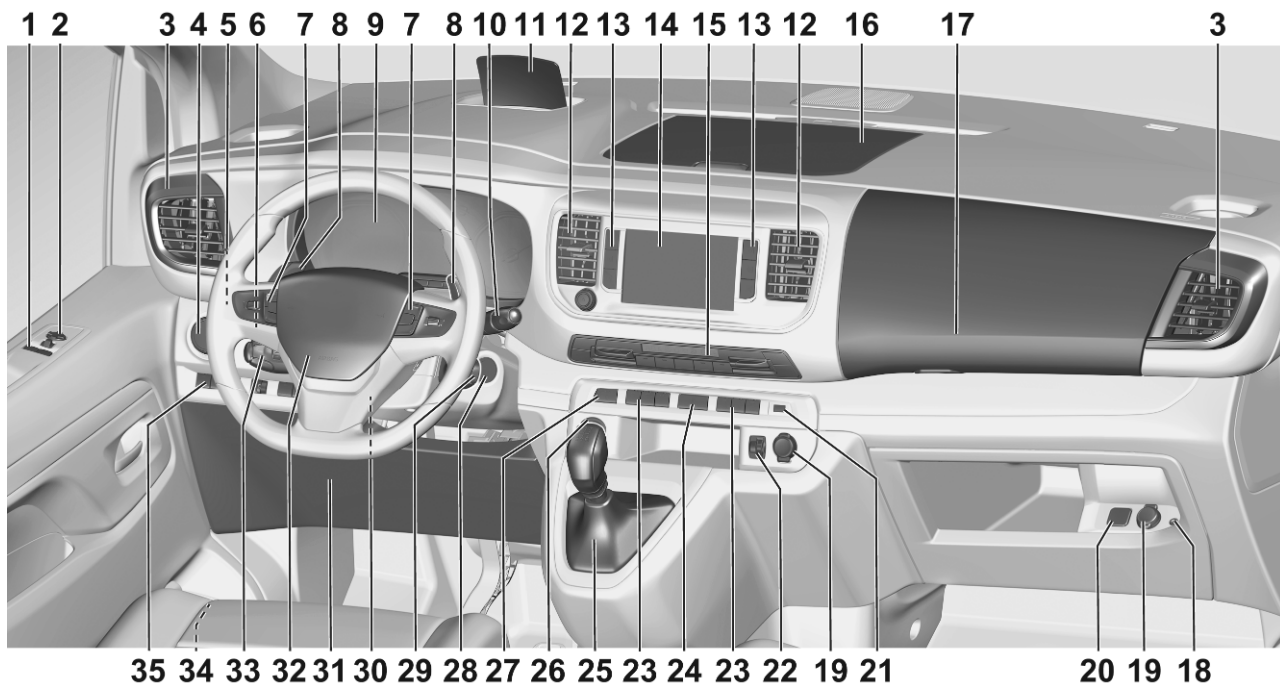

<p>1 Alzacristalli elettrici 44</p> <p>2 Specchietti retrovisori esterni 41</p> <p>3 Bocchette di ventilazione laterali 165</p> <p>4 Sistema di controllo selettivo della guida 196</p> <p>5 Indicatori di direzione 149</p> <p style="padding-left: 20px;">Avvisatore ottico 147</p> <p style="padding-left: 20px;">Abbaglianti 146</p> <p style="padding-left: 20px;">Illuminazione all'uscita 152</p> <p>6 Comandi display Head-Up .. 134</p> <p>7 Comandi al volante 101</p> <p>8 Leve del volante 101</p> <p>9 Strumenti 113</p> <p style="padding-left: 20px;">Driver Information Centre 127</p> <p>10 Pulsante per Driver Information Center 127</p> <p style="padding-left: 20px;">Tergicristalli e lavacristalli ... 103</p> <p style="padding-left: 20px;">Sistema tergilavalunotto 104</p> <p>11 Display Head-Up 134</p> <p>12 Bocchette dell'aria 165</p>	<p>13 Elementi di comando per Visualizzatore Info 132</p> <p>14 Display informativo 132</p> <p>15 Sistema di climatizzazione .. 156</p> <p>16 Vano portaoggetti 85</p> <p>17 Vano portaoggetti 85</p> <p>18 Ingresso AUX</p> <p>19 Presa di corrente 106</p> <p>20 Disattivazione dell'airbag 69</p> <p>21 Porta USB 106</p> <p>22 Riscaldamento dei sedili 55</p> <p>23 Controllo elettronico della stabilità e controllo della trazione 195</p> <p style="padding-left: 20px;">Sistema di monitoraggio perdita di pressione (Deflation Detection System) 280</p> <p style="padding-left: 20px;">Sistema Start-stop 173</p> <p style="padding-left: 20px;">Parabrezza riscaldato 47</p> <p style="padding-left: 20px;">Sicure per bambini elettriche 30</p> <p style="padding-left: 20px;">Chiusura centralizzata 25</p> <p>24 Segnalatori di emergenza ... 148</p>	<p>25 Cambio manuale 189</p> <p style="padding-left: 20px;">Cambio automatico 185</p> <p>26 Tasto di azionamento 170</p> <p>27 Bloccaggio automatico delle portiere 29</p> <p>28 Interruttore di accensione ... 170</p> <p>29 Elementi di comando per Sistema Infotainment</p> <p>30 Regolazione del volante 101</p> <p>31 Scatola portafusibili 273</p> <p>32 Avvisatore acustico 102</p> <p>33 Controllo automatico della velocità di crociera 198</p> <p style="padding-left: 20px;">Limitatore di velocità 202</p> <p style="padding-left: 20px;">Cruise control semi- adattivo 206</p> <p>34 Leva di sblocco del cofano . 254</p> <p>35 Impianto di allarme antifurto . 37</p> <p style="padding-left: 20px;">Avvisatore di cambio accidentale della corsia di marcia 228</p> <p style="padding-left: 20px;">Allarme angolo morto laterale 221</p>
--	--	--

Sistema di ausilio al parcheggio	218
Precondizionamento della temperatura	163
Regolazione profondità luci	147
Assistenza all'uso degli abbaglianti	146

Illuminazione esterna



AUTO : il controllo automatico dei fari commuta automaticamente da luci diurne a fari e viceversa

 : luci di posizione

 : fano

Controllo automatico dei fari ⇨ 146.

Fendinebbia ⇨ 149.

Retronebbia ⇨ 149.

Avvisatore ottico e abbaglianti



Abbaglianti ⇨ 146.

Assistenza all'uso degli abbaglianti ⇨ 146.

Avvisatore ottico ⇨ 147.

Indicatori di direzione

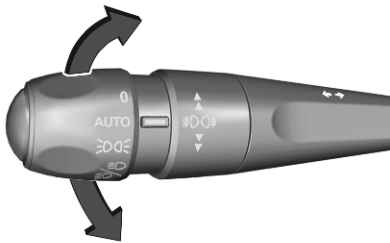

verso l'alto : indicatori di direzione destri
verso il basso : indicatori di direzione sinistri

Indicatori di direzione ⇨ 149.

Segnalatori di emergenza



Azionato premendo .
Segnalatori di emergenza ⇨ 148.

Avvisatore acustico

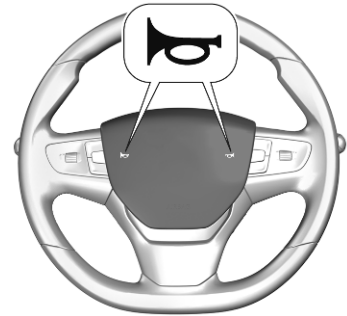

Premere .

Sistemi tergilavacrystalli

Tergicristalli

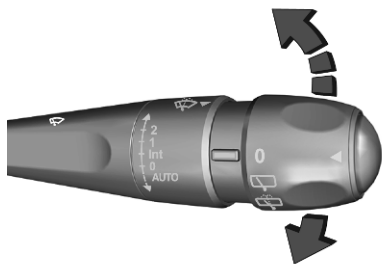

- 2** : veloce
- 1** : lento
- INT** : funzionamento a intermittenza
- 0** : spento
- AUTO** : funzionamento automatico con sensore pioggia

Per una singola passata e il successivo spegnimento del tergilavacrystalli, premere la leva verso il basso.

Tergicristalli ⇨ 103.

Lavacrystalli





Sistema di lavaggio del parabrezza.
⇨ 103.

Liquido lavacrystalli ⇨ 257.

Sostituzione delle spazzole tergilavacrystalli ⇨ 261.

Tergilunotto



- 0** : spento
-  : tergilunotto
-  : lava-lunotto

Lavalunotto



Impostare su .

Il liquido di lavaggio viene spruzzato sul lunotto posteriore e il tergicristalli effettua alcuni passaggi.

Sistema tergilavalunotto ⇨ 104.

Climatizzatore

Lunotto termico

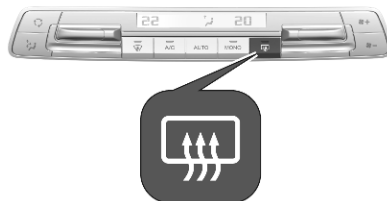



Per azionare il riscaldamento premere .

Lunotto termico ⇨ 46.

Parabrezza riscaldato ⇨ 47.

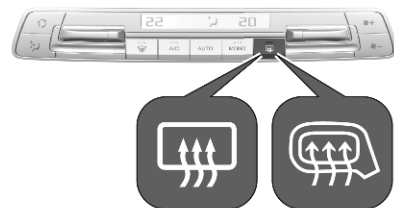
Specchietti retrovisori esterni termici



A seconda della versione, il riscaldamento si attiva premendo  o .



Il riscaldamento funziona finché il motore è acceso, e viene disattivato automaticamente dopo un breve tempo.

Specchietti retrovisori esterni termici ⇨ 42.

Sbrinamento e disappannamento dei cristalli

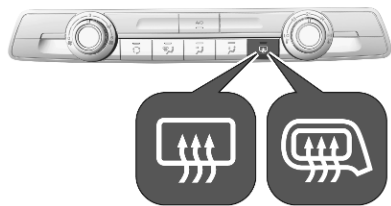
Sistema di riscaldamento e di ventilazione, sistema di climatizzazione



- Regolare la velocità della ventola  al livello massimo.
- Impostare il comando della temperatura  sul livello più caldo.
- Se necessario, accendere il raffreddamento **A/C**.

- Inserire il lunotto termico .
- Aprire opportunamente le bocchette laterali dell'aria e orientarle verso i finestrini delle portiere.

Avviso

Se vengono selezionate le impostazioni di disappannamento e sbrinatoria, la funzione Autostop potrebbe essere impedita.

Se le impostazioni per il disappannamento e la sbrinatoria vengono selezionate quando il motore è in Autostop, il motore si riavvierà automaticamente.



Sistema Start-stop ⇨ 173.

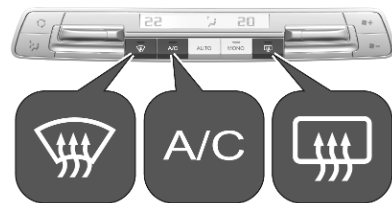

Sistema di riscaldamento e di ventilazione ⇨ 154.

Sistema di climatizzazione ⇨ 156.



Sistema di climatizzazione elettronico



- Premere . Il LED del pulsante si illumina per indicare l'attivazione.
- L'aria condizionata e la modalità automatica vengono attivate automaticamente. Il LED nel pulsante **A/C** si accende, **AUTO** viene visualizzato sul display.
- La temperatura e la ripartizione dell'aria vengono impostate automaticamente e la ventola funziona ad alta velocità.
- Inserire il lunotto termico .

- Inserire il parabrezza riscaldato .
- Per tornare alla modalità precedente, premere nuovamente il pulsante .

Avviso

Se  viene premuto mentre il motore è acceso, verrà impedito un Autostop fino a quando il pulsante  non viene premuto di nuovo.

Se viene premuto il pulsante  mentre il motore è acceso in Autostop, il motore si riavvierà automaticamente.

Sistema di climatizzazione elettronico
 ⇨ 159.

Cambio

Cambio manuale

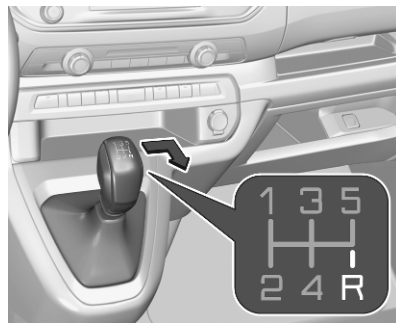

Per inserire la retromarcia con un cambio a 5 marce, premere il pedale della frizione e portare la leva del cambio a destra e indietro.

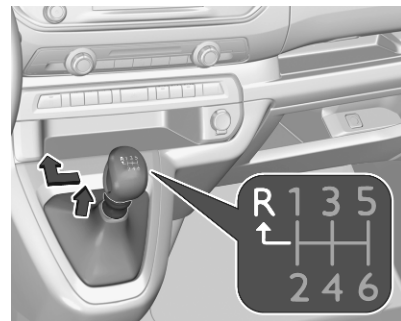

Per inserire la retromarcia con un cambio a 6 marce, premere il pedale della frizione, tirare l'anello situato sotto alla leva del cambio e portare quest'ultima completamente a sinistra e in avanti.

Cambio manuale ⇨ 189.

Cambio automatico

Tipo A

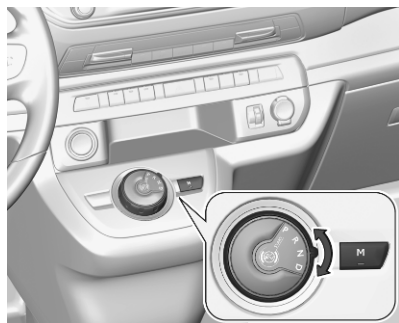

Ruotare il selettore marce.

P : posizione di parcheggio, le ruote anteriori sono bloccate, innestare solo a veicolo fermo e con il freno di stazionamento azionato

R : retromarcia, innestare solo a veicolo fermo

N : folle

D : modalità automatica

M : modalità manuale

Tipo B



Ruotare il selettore marce.

R : retromarcia, innestare solo a veicolo fermo

N : folle

A : modalità automatica

M : modalità manuale

Cambio automatico ⇨ 185.

Avviamento

Prima di mettersi in marcia, controllare

- pressione ⇨ 279 e condizioni ⇨ 314 degli pneumatici
- livello dell'olio motore e livelli dei liquidi ⇨ 255
- corretto funzionamento di finestrini, specchietti, luci esterne e luci della targa e assenza di sporco, neve e ghiaccio dagli stessi
- corretto posizionamento di specchietti ⇨ 41, sedili ⇨ 50 e cinture di sicurezza ⇨ 62
- corretto funzionamento dei freni a velocità ridotta, in particolare se i freni sono bagnati

Avviamento del motore

Interruttore di accensione

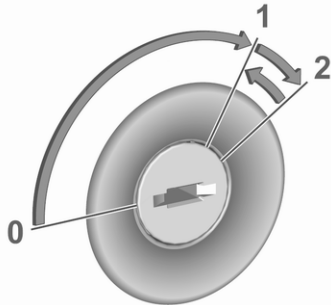

- girare la chiave in posizione **1**
- ruotare leggermente il volante per sbloccarlo
- cambio manuale: azionare il pedale della frizione e del freno
cambio automatico: azionare il pedale del freno e portare la leva del cambio in posizione **P** o **N**
- non premere il pedale dell'acceleratore

- motore diesel: attendere fino a quando la spia  del preriscaldamento si spegne
- girare la chiave in posizione **2** e rilasciare una volta avviato il motore

Avviamento del motore ⇨ 172.

Pulsante di avviamento





- cambio manuale: azionare il pedale della frizione e del freno
- cambio automatico: azionare il pedale del freno e portare la leva del cambio in posizione **P** o **N**
- non premere il pedale dell'acceleratore
- premere il pulsante **Start/Stop**
- rilasciare il pulsante dopo l'inizio della procedura di avvio

Sistema Start-stop



Se il veicolo procede a bassa velocità o è fermo e alcune condizioni sono soddisfatte, si attiva Autostop.

Un Autostop viene indicato dalla spia .

Cambio manuale: per riavviare il motore, premere di nuovo il pedale della frizione. La spia  si spegne.

Cambio automatico: per riavviare il motore, lasciare il pedale del freno. La spia  si spegne.

Sistema Start-stop ⇨ 173.

Parcheggio

Avvertenza

- Non parcheggiare il veicolo su una superficie facilmente infiammabile. L'elevata temperatura dell'impianto di scarico potrebbe incendiare la superficie.
- Azionare sempre il freno di stazionamento.
- Se il veicolo è parcheggiato su una superficie piana o in salita, disinserire l'accensione solo dopo aver innestato la prima marcia o portato la leva del cambio in posizione **P** (cambio automatico di tipo A) / **N** (cambio automatico di tipo B). Inoltre, in salita, girare le ruote anteriori nella direzione opposta rispetto al cordolo del marciapiede.

Se il veicolo è parcheggiato su una superficie in discesa, disinserire l'accensione solo dopo aver innestato la retromarcia o

portato la leva del cambio in posizione **P** (cambio automatico di tipo A) / **N** (cambio automatico di tipo B). Inoltre, girare le ruote anteriori verso il cordolo del marciapiede.

- Chiudere i finestrini.
- Spegnerne il motore.
- Rimuovere la chiave di accensione dall'interruttore o spegnere il quadro su veicoli con pulsante di alimentazione. Ruotare il volante fino ad avvertire lo scatto di inserimento del bloccasterzo.
- Bloccare il veicolo con  sul telecomando.
Attivare il sistema di allarme anti-furto ⇨ 37.
- Le ventole di raffreddamento del motore potrebbero continuare a funzionare anche a motore spento ⇨ 253.

Attenzione

Al fine di proteggere il turbocompressore, dopo aver viaggiato a un regime di giri del motore elevato o con elevati carichi sul motore, far girare brevemente il motore a carico ridotto o in folle per circa 30 secondi prima di spegnerlo.

Chiavi, serrature ⇨ 22.

Inattività del veicolo per un periodo di tempo prolungato ⇨ 251.

Chiavi, portiere e finestrini

Chiavi, serrature	22
Chiavi	22
Telecomando	23
Sistema chiave elettronica	24
Chiusura centralizzata	25
Bloccaggio automatico	29
Sicure per bambini	30
Portiere	31
Portiere scorrevoli	31
Vano di carico	34
Sicurezza del veicolo	37
Sistema di bloccaggio antifurto ..	37
Impianto di allarme antifurto	37
Dispositivo elettronico di bloccaggio motore	40
Specchietti esterni	41
Forma convessa	41
Regolazione elettrica	41
Specchietti pieghevoli	41
Specchietti riscaldati	42
Specchietti interni	42
Antiabbagliamento manuale	42

Antiabbagliamento automatico	43
Specchietto di sorveglianza bambini	43
Finestrini	43
Parabrezza	43
Alzacristalli elettrici	44
Finestrini posteriori	45
Lunotto termico	46
Parabrezza riscaldato	47
Alette parasole	47
Tendine parasole avvolgibili	47
Tetto	48
Tetto panoramico	48

Chiavi, serrature

Chiavi

Attenzione

Non attaccare oggetti pesanti o voluminosi alla chiave di accensione.

Chiavi di ricambio

Il numero della chiave è specificato su un'etichetta staccabile.

Per ordinare una chiave di ricambio è necessario fornire il codice della chiave, in quanto è un componente del dispositivo elettronico di bloccaggio motore.

Serrature ⇨ 297.

Chiusura centralizzata ⇨ 25.

Avviamento del motore ⇨ 172.

Telecomando ⇨ 23.

Chiave elettronica ⇨ 24.

Il numero di codice dell'adattatore per i dadi di bloccaggio della ruota è specificato su una scheda. Deve essere indicato quando si ordina un adattatore sostitutivo.

Sostituzione della ruota ⇨ 287.

Chiave con sezione ripiegabile



Premere il pulsante per estendere la sezione ripiegabile. Per ripiegare la chiave, premere prima il pulsante.

Telecomando



A seconda della versione, il controllo remoto consente l'utilizzo delle seguenti funzioni:

- chiusura centralizzata ⇨ 25
- sblocco selettivo ⇨ 25
- sistema di bloccaggio antifurto ⇨ 37
- impianto di allarme antifurto ⇨ 37
- sbloccaggio del portellone posteriore ⇨ 25
- portiere scorrevoli elettriche ⇨ 31

- alzacristalli elettrici ⇨ 44
- specchietti pieghevoli ⇨ 41
- luci di localizzazione veicolo ⇨ 153
- illuminazione periferica ⇨ 153

Il controllo remoto ha una portata massima di diversi metri, ma potrebbe essere anche molto inferiore a causa di influssi esterni. Il funzionamento viene confermato dai segnalatori di emergenza.

Maneggiare il telecomando con cura, proteggerlo dall'umidità e dalle temperature elevate e non azionarlo inutilmente.

Sostituzione della batteria del telecomando

Sostituire la batteria non appena il raggio d'azione del telecomando inizia a ridursi.



Le batterie non devono essere smaltite con i rifiuti domestici. Ma presso gli appositi centri di raccolta e riciclaggio.

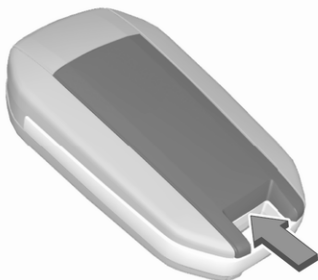

1. Rimuovere il coperchio posteriore del controllo remoto.
2. Estrarre la pila.
3. Sostituire la batteria con un'altra dello stesso tipo. Prestare attenzione alla posizione d'installazione.
4. Riagganciare il coperchio posteriore.

Guasto

Se il telecomando non agisce sulla chiusura centralizzata, la causa potrebbero essere una tra le seguenti:

- Guasto del radiotelecomando.
- La tensione della batteria è troppo bassa.
- Sovraccarico della chiusura centralizzata a causa di azionamenti frequenti, che provoca brevi interruzioni dell'alimentazione.
- Interferenza da onde radio di potenza superiore provenienti da altre fonti.

Sblocco manuale ⇨ 25.

Sistema chiave elettronica



A seconda della versione, il sistema chiave elettronica consente l'utilizzo senza chiavi delle seguenti funzioni:

- chiusura centralizzata ⇨ 25
- sbloccaggio del portellone posteriore
- attivazione dei fari

È sufficiente che il conducente abbia con sé la chiave elettronica.

Inoltre, la chiave elettronica include la funzionalità del telecomando ⇨ 23.

Maneggiare il telecomando con cura, proteggerlo dall'umidità e dalle temperature elevate e non azionarlo inutilmente.

Avviso

Per risparmiare carica della batteria, le funzioni senza chiave vengono impostate in stand-by dopo 21 giorni di inutilizzo. Per riattivare le funzioni, premere uno dei pulsanti sulla chiave elettronica.

Sostituzione della batteria della chiave elettronica

Sostituire la batteria non appena si osservano anomalie nel funzionamento del sistema o il raggio d'azione inizia a ridursi.



Le batterie non devono essere smaltite con i rifiuti domestici. Ma presso gli appositi centri di raccolta e riciclaggio.



1. Rimuovere la copertura.
2. Estrarre la pila.
3. Sostituire la batteria con un'altra dello stesso tipo. Prestare attenzione alla posizione d'installazione.
4. Riagganciare il coperchio.

Guasto

Se il telecomando non agisce sulla chiusura centralizzata o non è possibile avviare il motore, le cause potrebbero essere le seguenti:

- Guasto nella chiave elettronica.
- La chiave elettronica è al di fuori del raggio d'azione.

- La tensione della batteria è troppo bassa.
- Sovraccarico della chiusura centralizzata a causa di azionamenti frequenti, che provoca brevi interruzioni dell'alimentazione.
- Interferenza da onde radio di potenza superiore provenienti da altre fonti.

Per eliminare la causa del guasto, modificare la posizione della chiave elettronica.

Sblocco manuale ⇨ 25.

Chiusura centralizzata

Serve a sbloccare e bloccare portiere, il vano di carico e lo sportellino del carburante.

Tirando una delle maniglie interne delle portiere si sblocca la serratura e apre la rispettiva portiera.

Avviso

Dopo un incidente nel quale si siano attivati gli airbag o i pretensionatori, le portiere del veicolo vengono automaticamente sbloccate.

Avviso

Trascorso un breve lasso di tempo dal momento dello sbloccaggio tramite telecomando, le serrature si bloccano nuovamente se, nel frattempo, nessuna portiera viene aperta. Un prerequisito è che l'impostazione sia attivata nella personalizzazione del veicolo ➔ 137.

Sblocco selettivo

Lo sblocco selettivo consente di sbloccare sia le portiere anteriori che lo sportellino di rifornimento carburante o le portiere scorrevoli, le portiere posteriori / il portellone posteriore. Lo sblocco selettivo deve essere configurato.

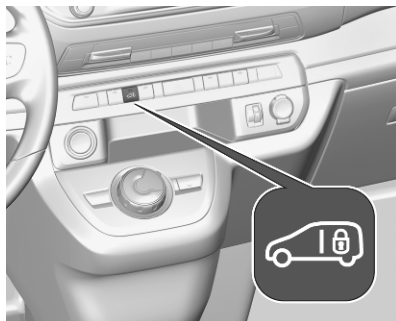



Per azionarlo, accendere il quadro e premere  per più di 2 secondi. Accensione del LED. Verrà emesso un segnale acustico e in base alla configurazione del veicolo verrà visualizzato un messaggio nel Visualizzatore Info.

Per disattivarlo, accendere il quadro e premere  per più di 2 secondi. Il LED si spegne.



Funzionamento del telecomando**Sbloccaggio**

Premere .

È possibile impostare la modalità di sblocco. Sono possibili due impostazioni:

- Premendo  si sbloccano tutte le portiere e il vano di carico.
- Premendo  si sbloccano solo la portiera del conducente e quella del passeggero.

Sbloccaggio del vano di carico

Premere due volte  oppure  per sbloccare solamente il vano di carico, ovvero, porte scorrevoli e portiere posteriori o portellone posteriore.

Bloccaggio

Chiudere le portiere e il vano di carico.



Premere .

Se il veicolo non è stato chiuso correttamente, la chiusura centralizzata non funziona.

Conferma

Il funzionamento della chiusura centralizzata è confermato dai segnalatori di emergenza. Un prerequisito è che l'impostazione sia attivata nella personalizzazione del veicolo  137.

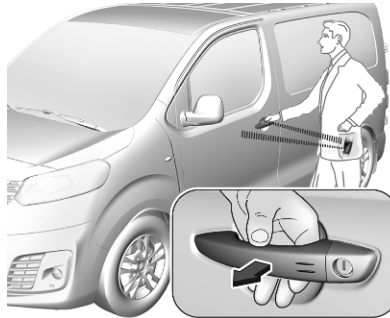
Funzionamento del sistema chiave elettronica

La chiave elettronica deve trovarsi all'esterno del veicolo, in un raggio d'azione di ca un metro dal lato portiera in questione.

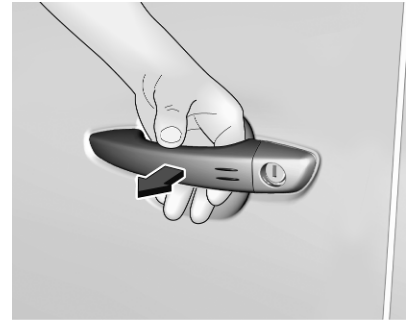
Sbloccaggio

Passare la mano dietro alla maniglia di una delle portiere anteriori, portiere scorrevoli, portiere incerniate o premere il pulsante del portellone posteriore.

È possibile impostare la modalità di sblocco nel menu di personalizzazione di veicolo nel Visualizzatore Info. Sono possibili due impostazioni:

- Tutte le portiere, portiere incerniate / vano di carico e sportellino di rifornimento carburante verranno sbloccati facendo passare una mano dietro alle maniglie delle portiere anteriori,

maniglie delle portiere scorrevoli o maniglie delle portiere incernierate. Se il veicolo è dotato di un portellone posteriore, premere il pulsante situato su quest'ultimo.

- Passando una mano dietro alla maniglia di una delle portiere anteriori si sbloccheranno solamente le portiere anteriori e lo sportellino di rifornimento carburante.

Personalizzazione del veicolo ⇨ 137.

Sbloccaggio del vano di carico

Passare una mano dietro alla maniglia delle portiere incernierate o premere il pulsante del portellone posteriore per sbloccare solo il vano di carico, ovvero le portiere incernierate o il portellone posteriore.

Bloccaggio

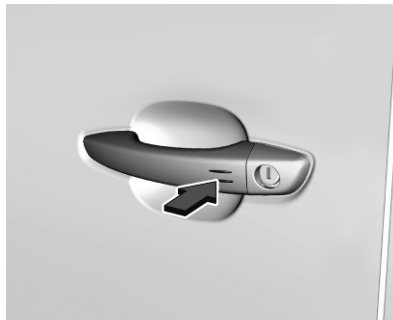

Premere su una delle maniglie portiera o pulsante del portellone posteriore.

Tutte le portiere, il vano di carico e lo sportello di rifornimento carburante si bloccheranno.

Se il veicolo non è stato chiuso correttamente, la chiave elettronica rimane nel veicolo o l'accensione non è spenta e la chiusura non sarà consentita.

Conferma

Il funzionamento della chiusura centralizzata è confermato dai segnalatori di emergenza.

Pulsante della chiusura centralizzata

Blocca o sblocca tutte le portiere e il vano di carico dall'interno dell'abitacolo. Se il veicolo è dotato del sistema chiave elettronica, viene sbloccato anche lo sportellino di rifornimento carburante.



Premere  per bloccare. Il LED nel tasto si accende.

Per sbloccare premere nuovamente . Il LED nel tasto si spegne.

Funzionamento con la chiave in caso di guasto della chiusura centralizzata

In caso di un guasto, ad esempio la batteria del veicolo o la batteria del controllo remoto o della chiave elettronica sono scariche, la portiera del conducente può essere bloccata o sbloccata con la chiave meccanica.

Sblocco manuale

Chiave elettronica: tenere premuto il pulsante per estrarre la chiave fisica.

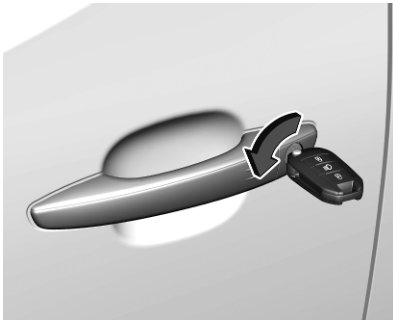

Sbloccare manualmente la portiera del conducente inserendo e ruotando la chiave nella serratura.

Aprire le altre portiere tirando la rispettiva maniglia interna.

Accendendo il quadro si disattiva il sistema di bloccaggio antifurto.

Blocco manuale

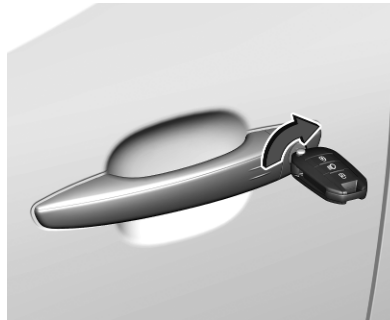

Le portiere, il portellone posteriore e lo sportellino di rifornimento carburante si possono bloccare manualmente inserendo e ruotando la chiave nella serratura della portiera del conducente.

Bloccaggio automatico

Bloccaggio automatico dopo l'avviamento

Questo sistema permette il bloccaggio automatico delle portiere e del portellone posteriore appena il veicolo oltrepassa i 10 km/h.

Se si lascia aperto il portellone posteriore o una delle portiere, il bloccaggio automatico centralizzato non avviene. Ciò viene segnalato dal suono emesso dalle serrature, dall'accensione della spia  sul quadro strumenti, dalla riproduzione di un segnale acustico e dalla visualizzazione di un messaggio di avviso.



Questa funzione può essere attivata o disattivata in qualsiasi momento. Con il motore acceso, premere  finché viene riprodotto un segnale acustico e viene visualizzato il messaggio corrispondente.

Lo stato del sistema rimane in memoria quando il motore viene spento.

Ribloccaggio automatico dopo lo sbloccaggio

Questa funzione blocca automaticamente tutte le portiere, il vano di carico e lo sportellino di rifornimento del carburante poco dopo lo sbloccaggio con il Controllo remoto o la chiave elettronica, purché nessuna portiera sia stata aperta.

Sicure per bambini

Avvertenza

Azionare la sicura per bambini quando i sedili posteriori sono occupati da bambini.

Sicure per bambini meccaniche

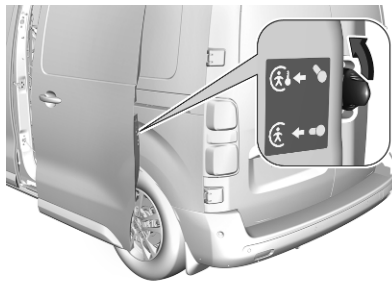

Per azionare, ruotare la sicura per bambini in alto. La portiera scorrevole non può essere aperta dall'interno.

Per disattivare, ruotare la sicura per bambini in basso. La portiera scorrevole può essere aperta dall'interno.

Sicure per bambini elettriche



Sistema ad azionamento da remoto per impedire l'apertura delle portiere scorrevoli mediante le maniglie interne.

Accensione

Premere . L'indicatore luminoso nel bottone si accende, accompagnato da un messaggio di conferma. L'indicatore luminoso rimane acceso finché le sicure per bambini non vengono disattivate.

Disattivazione

Premere nuovamente il tasto . L'indicatore luminoso nel bottone si spegne, accompagnato da un messaggio di conferma. L'indicatore luminoso rimane acceso mentre le sicure per bambini sono attivate.

Portiere

Portiere scorrevoli

Apertura



Una volta sbloccato il veicolo, tirare la maniglia esterna e far scorrere la porta all'indietro, oltre il punto di resistenza.



Per aprire dall'interno, premere la maniglia e far scorrere la portiera all'indietro, oltre il punto di resistenza.

Chiusura



Per chiudere dall'esterno, tirare la maniglia e far scorrere la porta in avanti finché non si blocca.



Per chiudere dall'interno, spingere la maniglia e far scorrere la porta in avanti finché non si blocca.

Attenzione

Assicurarsi che la portiera laterale scorrevole sia completamente chiusa e fissarla prima di mettersi alla guida del veicolo.

Attenzione

Per evitare danni, non tentare di azionare la portiera laterale scorrevole quando lo sportellino del rifornimento carburante è aperto.

⚠ Pericolo

Non viaggiare con la portiera scorrevole aperta o socchiusa, ad es. per trasportare oggetti voluminosi, poiché i gas di scarico tossici, inodori e invisibili, potrebbero entrare nell'abitacolo. Ciò potrebbe causare perdita di coscienza e persino la morte.

Rifornimento ⇨ 243.

Portiere scorrevoli elettriche







⚠ Avvertenza



Fare attenzione durante l'azionamento delle porte scorrevoli. Comporta infatti il rischio di lesioni, soprattutto per i bambini.

Prestare particolare attenzione quando il veicolo viene parcheggiato su un pendio: aprire o chiudere la porta completamente fino a quando si blocca in posizione.

Controllare bene le porte durante il funzionamento. Assicurarsi che nulla rimanga intrappolato durante il funzionamento e che nessuno si trovi nell'area di movimento.



Le portiere scorrevoli elettriche possono essere azionate nei seguenti modi:

- premendo  o  sul controllo remoto radio
- premendo  o  sulla chiave elettronica
- premendo  o  sul quadro strumenti

- premendo  o  sul telaio della portiera
- azionamento senza mani con sensori di movimento sotto il paraurti posteriore
- tirando la rispettiva maniglia portiera

Azionamento con la chiave elettronica



Premere  o  più a lungo per aprire o chiudere la rispettiva portiera scorrevole elettrica.

Azionamento a mani libere

In base alla configurazione, il veicolo può disporre di una o due portiere scorrevoli con azionamento a mani libere.



Per aprire o chiudere una portiera scorrevole, muovere avanti e indietro il piede sotto il rispettivo lato del paraurti posteriore.

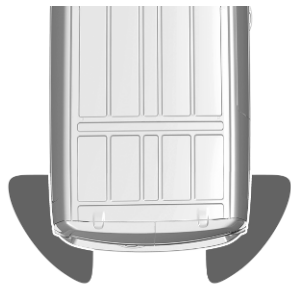

La chiave elettronica deve trovarsi all'esterno del veicolo, in un raggio d'azione di ca 1 m dai sensori di movimento. In base alla configurazione del veicolo, la chiave elettronica deve essere posizionata nella rispettiva area. Non mantenere il piede in tale posizione troppo a lungo o non muoverlo troppo lentamente sotto il paraurti.

L'attivazione o la disattivazione dell'azionamento a mani libere può essere impostata nel Visualizzatore Info ⇨ 132.

Vano di carico

Portellone posteriore

Lunotto del portellone posteriore ⇨ 45.

Apertura



Dopo aver sbloccato il veicolo, premere il pulsante del portellone posteriore e aprirlo.

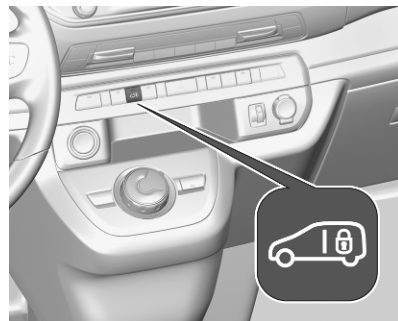

A seconda della versione, premere  per sbloccare il portellone dall'interno.

Chiusura



Per abbassare il portellone utilizzare la maniglia interna. Spingere il portellone da sopra fino a quando non sia completamente chiuso.

Non spingere il pulsante del portellone posteriore durante la chiusura in quanto lo sbloccherà di nuovo.

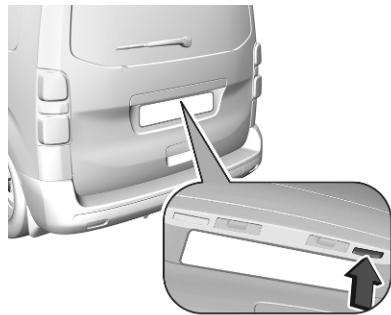

Con la chiave elettronica all'esterno del veicolo, in un raggio d'azione di circa 1 m dal portellone posteriore, premere il pulsante destro del portellone posteriore per bloccare il veicolo. Chiusura centralizzata ⇨ 25.

Indicazioni generali sull'uso del portellone

⚠ Pericolo

Non viaggiare con il portellone posteriore aperto o socchiuso, per esempio per trasportare oggetti voluminosi, altrimenti potrebbero entrare nell'abitacolo gas di scarico tossici, inodori e invisibili, e causare perdita di coscienza e persino la morte.

Attenzione

Prima di aprire il portellone, controllate se vi siano impedimenti nella parte alta, come ad es. la portiera di un garage, al fine di evitare danni al portellone. Controllare sempre la zona operativa sopra e dietro il portellone posteriore.

Avviso

L'installazione sul portellone posteriore di accessori pesanti può comprometterne la capacità di rimanere aperto.

Avviso

A temperatura esterne basse il portellone posteriore potrebbe non aprirsi completamente da solo. In tal caso sollevare manualmente il portellone fino alla sua normale posizione finale.

Apertura del portellone posteriore di emergenza dall'interno del veicolo

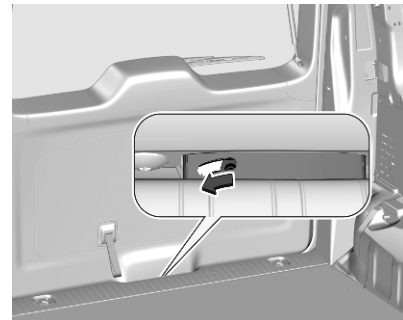

Un foro di accesso situato tra la portiera e il pavimento consente di sbloccare la serratura del portellone con uno strumento adatto. Spingere la leva a sinistra per sbloccare e aprire il portellone posteriore.

Portiere incernierate

Sbloccare le portiere incernierate con il controllo remoto o ruotando la chiave nel cilindretto della serratura delle portiere posteriori.

Chiusura centralizzata ⇨ 25.



Per aprire le portiere incernierate, tirare la maniglia esterna.

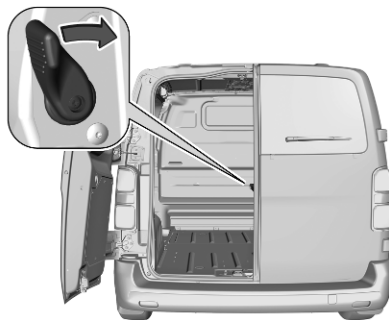

Per rilasciare la portiera incernierata destra, tirare la leva.

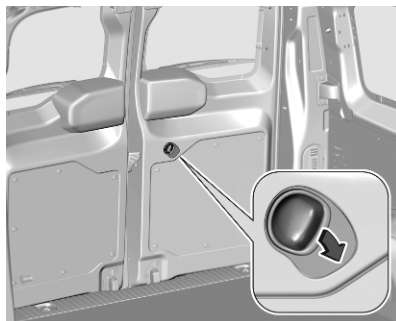

Per aprire la portiera dell'interno del veicolo, tirare la maniglia interna.

⚠ Avvertenza

Le luci posteriori possono non essere visibili se le portiere posteriori sono aperte e il veicolo è parcheggiato sul bordo della strada.

Rendere visibile il veicolo ai conducenti degli altri veicoli utilizzando il triangolo di emergenza o altri dispositivi specificati nelle norme di regolazione stradale.

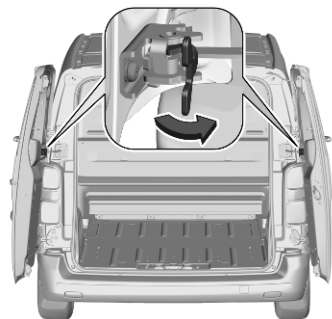

Le porte sono tenute aperte a 90° dai relativi fermaporta. Per aprire le portiere a 180°, premere il fermo e

aprire nella posizione desiderata. Prima di chiudere le portiere, assicurarsi che il blocco sia in posizione a 90°.

⚠ Avvertenza

Verificare che le porte siano fissate se completamente aperte. Le porte aperte potrebbero sbattere in caso di vento!

La porta posteriore destra deve essere sempre chiusa prima di quella sinistra.

Chiusura centralizzata ⇨ 25.

Sicurezza del veicolo

Sistema di bloccaggio antifurto

⚠ Avvertenza

Non utilizzare il sistema se vi sono persone all'interno del veicolo, in quanto le portiere non possono essere sbloccate dall'interno.

Il sistema blocca tutte le portiere. E per poter essere attivato è necessario che tutte le portiere siano chiuse.

Sbloccando il veicolo si disattiva il sistema meccanico di bloccaggio antifurto. Ciò non è possibile con il pulsante della chiusura centralizzata.

Attivazione

Chiave semplice: Inserire la chiave e girare due volte in senso orario entro 5 secondi.

Telecomando: Premere due volte  sul telecomando entro cinque secondi.

Chiave elettronica: Premere due volte su una delle maniglie entro cinque secondi.

Impianto di allarme antifurto

⚠ Avvertenza

Non utilizzare il sistema se vi sono persone all'interno del veicolo, in quanto le portiere non possono essere sbloccate dall'interno.

L'impianto di allarme antifurto è stato ideato per proteggere il veicolo da furti ed effrazioni.



L'impianto di allarme antifurto è combinato con il sistema di bloccaggio antifurto.

L'impianto monitora portiere, portellone, cofano e abitacolo.

In base alla versione del veicolo, potrebbe non monitorare il vano di carico.

Attivazione

Il quadro deve essere spento. Tutte le portiere devono essere chiuse e la chiave elettronica non deve rimanere nel veicolo. Altrimenti è impossibile attivare il sistema.

- **Telecomando:** Il sistema di controllo delle portiere, del portellone posteriore e del cofano si attiva 5 secondi dopo che si è bloccato il veicolo premendo . Il sistema di controllo dell'abitacolo si attiva 45 secondi dopo la chiusura a chiave delle portiere premendo .
- **Sistema chiave elettronica:** Il sistema di controllo delle portiere, del portellone posteriore e del cofano si attiva 5 secondi dopo che si è bloccato il veicolo premendo gli appositi segni sulle maniglie delle portiere anteriori. Il sistema di controllo dell'abitacolo si attiva 45 secondi dopo che si è bloccato il veicolo premendo gli appositi segni sulle maniglie delle portiere anteriori.

Per confermare l'attivazione, il LED di stato lampeggia e gli indicatori di direzione si accendono brevemente.

Se una portiera o il portellone posteriore non sono chiusi in modo corretto e il veicolo viene bloccato tramite controllo remoto o sistema chiave elettronica, il veicolo rimane sbloccato. L'impianto di allarme antifurto verrà comunque attivato una volta trascorsi 45 secondi.

Avviso

Eventuali cambiamenti all'interno del veicolo, come l'uso di coprisedili e i finestrini aperti, potrebbero compromettere il funzionamento del sistema di monitoraggio dell'abitacolo.

Attivazione senza il controllo dell'abitacolo



Disinserire il sistema di controllo dell'abitacolo quando si lasciano animali nel veicolo. I segnali ultrasuoni ad alto volume o i movimenti farebbero scattare l'allarme. Disattivare anche se il veicolo viene trasportato su un traghetto o su un treno.

1. Disinserire l'accensione.
2. Premere  entro 10 secondi finché il LED del pulsante non si accende e resta acceso.

3. Uscire dal veicolo.
4. Chiudere a chiave il veicolo immediatamente utilizzando il controllo remoto, spingendo una delle maniglie delle portiere o schiacciando il pulsante del portellone posteriore.

Il LED di stato lampeggia per confermare l'attivazione.

Indicazione

Il LED del pulsante della chiusura centralizzata lampeggia se l'impianto di allarme antifurto è attivo.

In caso di guasti, rivolgersi ad un'officina.

Disattivazione

Telecomando: Sbloccando le serrature del veicolo premendo  si disattiva l'impianto di allarme antifurto.

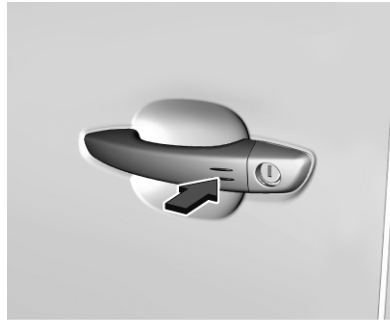

Sistema chiave elettronica: Se si sblocca il veicolo premendo gli appositi segni sulle maniglie delle portiere anteriori, l'impianto di allarme antifurto viene disattivato.

La chiave elettronica deve trovarsi all'esterno del veicolo, in un raggio d'azione di ca un metro dal lato portiera in questione.



Il sistema non è disattivato sbloccando la portiera del conducente con la chiave o con il tasto della chiusura centralizzata nell'abitacolo.

Avviso

Se nessuna delle portiere è aperta e il veicolo è sbloccato, quest'ultimo si blocca automaticamente una volta trascorsi 30 secondi. In questo caso, verrà riattivato anche l'allarme antifurto.

Allarme

Quando scatta, l'avvisatore acustico d'allarme entra in funzione e le luci di emergenza lampeggiano contemporaneamente. Il numero e la durata dell'allarme è stabilito dalla legge.

È possibile disattivare l'impianto di allarme antifurto premendo  oppure premendo gli appositi segni sulle maniglie delle portiere anteriori con sistema chiave elettronica. Il LED del pulsante  si spegne e gli indicatori di direzione lampeggiano brevemente.

Il LED del pulsante  lampeggia rapidamente per indicare allarmi antifurto che non vengono interrotti dal conducente. Se l'accensione è inserita, il LED cessa immediatamente di lampeggiare.

Se si deve scollegare la batteria del veicolo (ad esempio per interventi di manutenzione), è necessario disattivare la sirena dell'allarme come segue: attivare e poi disattivare l'accensione, poi scollegare la batteria del veicolo entro 15 secondi.

Se la batteria è stata ricollegata, attendere 10 minuti prima di riavviare il motore.

Bloccare il veicolo senza attivare l'impianto di allarme antifurto

Bloccare il veicolo inserendo e girando la chiave integrata del controllo remoto o del sistema chiave elettronica nella serratura della portiera del conducente.

Guasto al controllo remoto

Sbloccare il veicolo inserendo e girando la chiave integrata del controllo remoto o del sistema chiave elettronica nella serratura della portiera del conducente.

Apertura della portiera del conducente.

L'avvisatore acustico dell'impianto di allarme antifurto si attiva.

Inserire l'accensione.

L'avvisatore acustico si disattiva e il LED di stato si spegne.

Dispositivo elettronico di bloccaggio motore

Il sistema fa parte dell'interruttore di accensione e controlla se il veicolo può essere avviato con la chiave in uso.

Il dispositivo elettronico di bloccaggio motore viene attivato automaticamente quando si estrae la chiave dall'interruttore di accensione.

Avviso

I tag dell'identificazione di frequenza radio (RFID) possono causare interferenza con la chiave. Non posizionarlo vicino alla chiave quando si avvia il veicolo.

Avviso

Il dispositivo elettronico di bloccaggio motore non blocca le portiere. Chiudere sempre il veicolo dopo esserne scesi ⇨ 25.

Azionare l'impianto di allarme antifurto ⇨ 37.

Azionamento d'emergenza della chiave elettronica ⇨ 170.

Specchietti esterni

Forma convessa

La forma dello specchietto fa apparire gli oggetti più piccoli, cosa che può compromettere la capacità di valutare le distanze.

Allarme angolo morto laterale ⇨ 221.

Regolazione elettrica

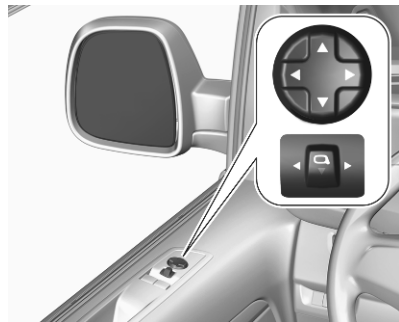

Per selezionare lo specchietto esterno che si desidera regolare, premere il pulsante dello specchietto  verso destra o sinistra.

Regolare il rispettivo specchietto con il comando a quattro posizioni.

Specchietti pieghevoli



Per la sicurezza dei pedoni, i retrovisori esterni fuoriescono dalla normale posizione di montaggio se vengono colpiti con forza sufficiente. Per riposizionare lo specchietto è sufficiente esercitare una leggera pressione sul corpo dello stesso.

Ripiegamento elettrico

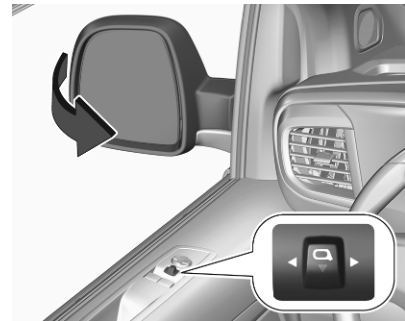

Tirare il pulsante degli specchietti  all'indietro. Entrambi gli specchietti esterni si ripiegano.

Tirare di nuovo all'indietro il pulsante degli specchietti retrovisori esterni per farli tornare entrambi nella loro posizione iniziale.

Se uno specchietto ripiegato elettricamente viene esteso manualmente, tirando il pulsante degli specchietti all'indietro si estende elettricamente solo l'altro specchietto.

Ripiegamento automatico



Quando le portiere del veicolo vengono chiuse a chiave, entrambi gli specchietti si chiuderanno.

Quando le portiere del veicolo vengono sbloccate, gli specchietti ritornano nella loro posizione originale.

È possibile disattivare questa funzione dal menu di personalizzazione del veicolo ⇨ 137.

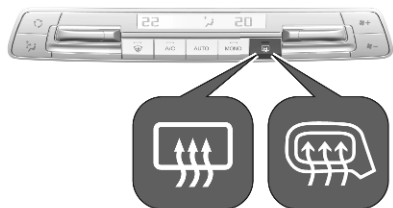
Specchietti riscaldati



A seconda della versione, il riscaldamento si attiva premendo  o .

Il riscaldamento funziona finché il motore è acceso, e viene disattivato automaticamente dopo un breve tempo.

Lunotto termico ⇨ 46.

Specchietti interni

Antiabbagliamento manuale

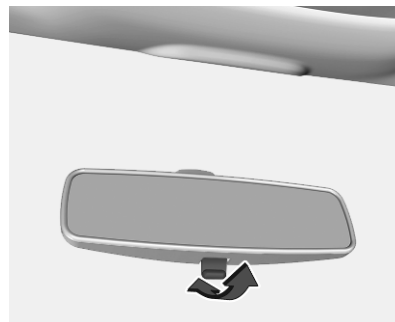

Per ridurre l'abbagliamento, agire sulla leva nella parte inferiore del corpo dello specchietto.

Antiabbagliamento automatico



L'abbagliamento proveniente dai veicoli che seguono viene automaticamente ridotto, quando si guida al buio.

Specchietto di sorveglianza bambini

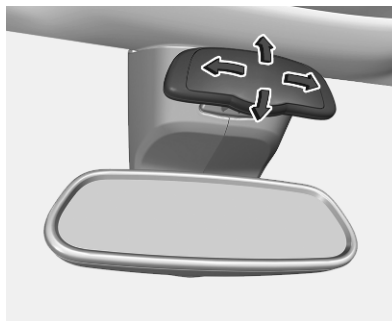

Lo specchietto di sorveglianza bambini consente di guardare i sedili posteriori. Lo specchietto è regolabile.

Finestrini

Parabrezza

Adesivi parabrezza

Non applicare adesivi come adesivi autostradali o simili sul parabrezza nell'area dello specchietto interno. Altrimenti la zona di rilevamento del sensore e l'area di visibilità della telecamera nell'alloggiamento dello specchietto potrebbero essere ristrette.

Sostituzione del parabrezza

Attenzione

Se il veicolo è dotato di sensore della telecamera anteriore per i sistemi di assistenza al conducente, è molto importante che l'eventuale sostituzione del parabrezza venga eseguita con cautela seguendo le specifiche Opel. Diversamente questi sistemi

potrebbero non funzionare regolarmente, con il rischio di un comportamento e / o messaggi inaspettati da tali sistemi.

Alzacristalli elettrici

⚠ Avvertenza

Prestare attenzione durante il funzionamento degli alzacristalli elettrici: comporta infatti il rischio di lesioni, soprattutto per i bambini.

Se sui sedili posteriori sono seduti dei bambini, attivare il sistema di sicurezza per bambini che blocca gli alzacristalli elettrici.

Durante la chiusura dei finestrini, controllare che nulla rimanga incastrato tra di essi durante il loro movimento.

Inserire l'accensione per azionare gli alzacristalli elettrici.



Azionare  del finestrino in questione, spingendo per aprire o tirando per chiudere.

Premere o tirare leggermente l'interruttore fino al primo scatto: il finestrino si solleva o si abbassa finché l'interruttore viene azionato.

Premere o tirare con decisione l'interruttore fino al secondo scatto, quindi rilasciarlo: il finestrino si solleva o si abbassa automaticamente con la funzione di sicurezza abilitata. Per arrestare il movimento del finestrino, azionare ancora una volta l'interruttore nella stessa direzione.

Funzione di sicurezza

Questa funzione dipende dalla versione del veicolo. Se durante il sollevamento automatico del finestrino il vetro incontra resistenza nella metà superiore del finestrino stesso, l'operazione viene automaticamente interrotta e il finestrino viene riabbassato.

Funzione di override di sicurezza

In caso di difficoltà di chiusura dovute a gelo o simili, attivare l'accensione, poi tirare l'interruttore fino al primo scatto e trattenerlo. Il finestrino si solleva senza la funzione di sicurezza abilitata. Per arrestare il movimento, rilasciare l'interruttore.

Azionamento dei finestrini dall'esterno del veicolo

I finestrini possono essere chiusi a distanza dall'esterno del veicolo.

Per chiudere i finestrini tenere premuto .

Per arrestare il movimento, rilasciare il pulsante.

Sovraccarico

Se i finestrini vengono azionati ripetutamente entro brevi intervalli di tempo, il funzionamento del finestrino viene disattivato per un certo periodo di tempo.

Inizializzazione degli alzacristalli elettrici

Se non è possibile chiudere i finestrini automaticamente (ad es. dopo aver scollegato la batteria del veicolo), il Driver Information Centre visualizza un messaggio di avvertimento.

Messaggi del veicolo ⇨ 136.

Attivare l'elettronica dei finestrini come segue:

1. Chiudere le portiere.
2. Inserire l'accensione.
3. Spingere l'interruttore finché il finestrino non sia completamente aperto.

4. Tirare l'interruttore fino a quando il finestrino non sia completamente chiuso e continuare a tirare per altri due secondi.
5. Ripetere l'operazione per ciascun finestrino.

Finestrini posteriori

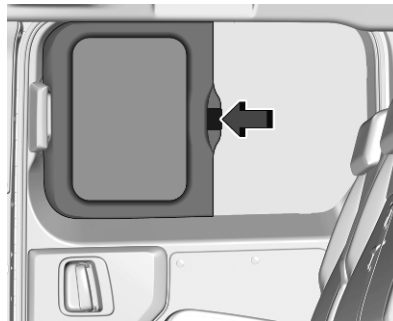

Per aprire e chiudere i finestrini posteriori, spingere la leva e far scorrere i finestrini avanti o indietro.

Sicura per bambini meccanica per i finestrini posteriori

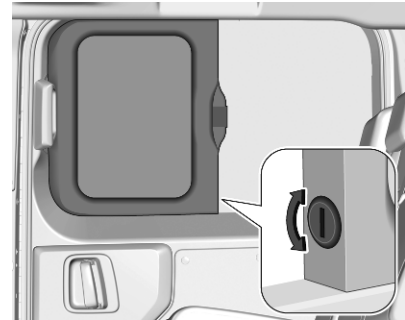

Per azionare, ruotare la sicura per bambini con la chiave in alto. Il finestrino scorrevole non può essere aperto dall'interno.

Per disattivare, ruotare la sicura per bambini con la chiave in basso. Il finestrino scorrevole può essere aperto dall'interno.

Lunotto del portellone posteriore

È possibile aprire il lunotto per accedere al vano di carico senza aprire il portellone posteriore.

Non è possibile aprire contemporaneamente il portellone posteriore e il lunotto.

Apertura

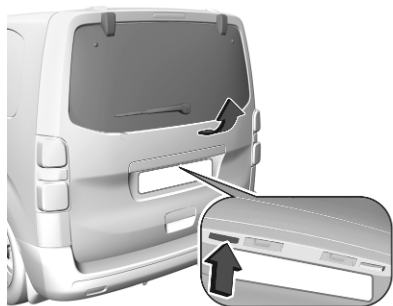

Dopo lo sbloccaggio, premere il pulsante aprire il finestrino finché non sia completamente aperto.

Chiusura



Premere sulla parte centrale del finestrino finché non si chiuda completamente.

Lunotto termico

Azionato premendo . In base alla versione, il lunotto termico viene azionato insieme agli specchietti esterni termici.

Il riscaldamento funziona finché il motore è acceso, e viene disattivato automaticamente dopo un breve tempo.

 è collocato diversamente a seconda del sistema di climatizzazione.

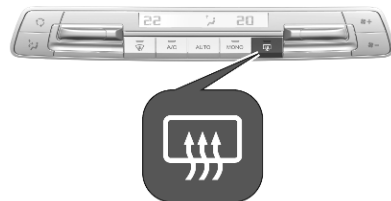

Parabrezza riscaldato



Questa funzione riscalda il parabrezza sul fondo e su entrambi i lati del parabrezza.

Questa funzione permette quindi di distaccare rapidamente le spazzole dei tergicristalli in caso di congelamento sul parabrezza. La funzione evita inoltre l'accumulo di neve causato dall'utilizzo dei tergicristalli.



Il riscaldamento si aziona premendo . Il LED del pulsante si accende.

Il riscaldamento funziona finché il motore è acceso e viene disattivato automaticamente a seconda della temperatura esterna.

Premendo nuovamente  si disattiva il riscaldamento. Il LED del pulsante di spegne.

Alette parasole

Le alette parasole possono essere abbassate o spostate di lato per proteggersi dall'abbagliamento.

Durante la guida la protezione degli specchietti va tenuta chiusa.

Il lato interno dell'aletta parasole ospita un portabiglietti.

Tendine parasole avvolgibili



Per ridurre l'irraggiamento solare sui sedili della seconda fila, sollevare la tendina parasole mediante l'impugnatura e agganciarla nella parte superiore del telaio della portiera.

Tetto

Tetto panoramico

Tendine parasole

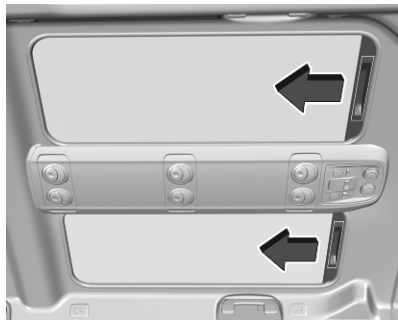

Le tendine parasole si azionano manualmente.

Far scorrere la rispettiva tendina nella posizione desiderata.

Sedili, sistemi di sicurezza

Poggiatesta	49
Sedili anteriori	50
Posizione dei sedili	50
Regolazione manuale dei sedili	51
Regolazione dei sedili elettrici ...	52
Ripiegamento del sedile	53
Bracciolo	55
Riscaldamento	55
Massaggio	55
Sedili posteriori	56
Cinture di sicurezza	60
Cintura di sicurezza a tre punti di ancoraggio	62
Sistema airbag	64
Sistema airbag frontale	67
Sistema airbag laterale	68
Sistema airbag a tendina	69
Disattivazione degli airbag	69
Sistemi di sicurezza per bambini .	70
Posizioni di montaggio dei sistemi di sicurezza per bambini	74

Poggiatesta

Posizione

⚠ Avvertenza

I poggiatesta devono essere sempre posizionati in maniera corretta.

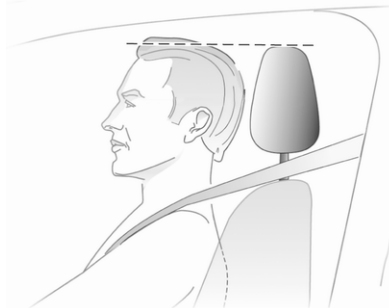

Il bordo superiore del poggiatesta dovrebbe trovarsi all'altezza della parte superiore della testa. Se questo non è possibile, nel caso di persone molto alte, regolare il poggiatesta alla

posizione più alta e per persone di bassa statura utilizzare la posizione più bassa possibile.

Regolazione

Regolazione altezza

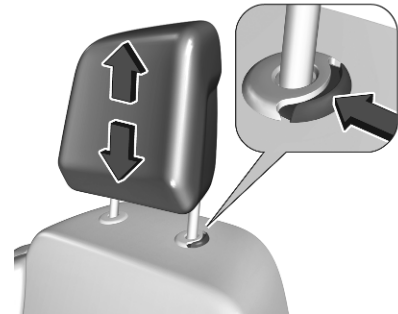

Muovere il poggiatesta in alto o in basso. Se il poggiatesta è inserito, schiacciare il fermo e muovere il poggiatesta.

Smontaggio

Spostare il poggiatesta in alto e rimuoverlo. Se il poggiatesta è inserito, schiacciare il fermo e muovere il poggiatesta.

Installazione

Inserire le barre del poggiatesta nelle aperture e spingerle in basso.

Sedili anteriori**Posizione dei sedili****⚠ Avvertenza**

I sedili devono essere sempre regolati correttamente.

⚠ Avvertenza

Non effettuare mai la regolazione del sedile durante la guida, poiché potrebbe spostarsi in maniera incontrollata.

⚠ Pericolo

Non sedere a una distanza minore di 25 cm dal volante, per consentire agli airbag di aprirsi in modo sicuro.

⚠ Avvertenza

Mai riporre oggetti sotto i sedili.



- Sedersi tenendo il busto appoggiato il più possibile allo schienale. Regolare la distanza tra il sedile e i pedali in modo che le gambe rimangano leggermente piegate mentre si premono i pedali. Portare il sedile del passeggero anteriore nella posizione più arretrata possibile.
- Regolare l'altezza del sedile ad un livello sufficiente da avere una buona visuale su tutti i lati del veicolo e su tutti gli strumenti e display. Tra la testa e il telaio del tetto dovrebbe rimanere uno spazio libero pari almeno a un palmo. Le gambe devono

poggiare leggermente sul sedile senza esercitarvi eccessiva pressione.

- Sedersi tenendo le spalle appoggiate il più possibile allo schienale. Regolare l'inclinazione dello schienale in modo da poter raggiungere facilmente il volante con le braccia leggermente piegate. Mantenere le spalle a contatto con lo schienale durante le manovre di sterzata. Non inclinare lo schienale eccessivamente all'indietro. Si consiglia un'inclinazione massima di circa 25°.
- Regolare il sedile e il volante in modo che il polso appoggi sulla sommità del volante, con il braccio completamente esteso e le spalle appoggiate allo schienale.
- Regolare il volante ↻ 101.
- Regolare il poggiatesta ↻ 49.
- Regolare il supporto lombare in modo che sostenga la forma naturale della colonna vertebrale.

Regolazione manuale dei sedili

Guidare esclusivamente con i sedili e gli schienali bloccati in posizione.

Regolazione longitudinale

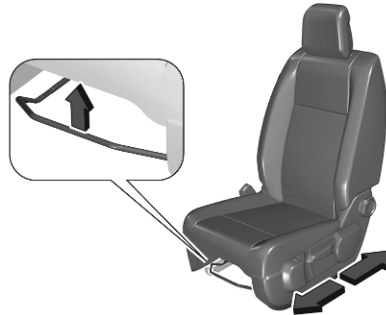

Tirare la maniglia, far scorrere il sedile e rilasciare la maniglia. Cercare di muovere il sedile avanti e indietro per accertarsi che il sedile sia bloccato in posizione.

Inclinazione dello schienale

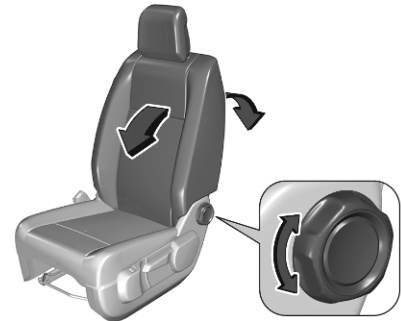

Ruotare la manopola per regolare l'inclinazione. Non appoggiarsi allo schienale durante la regolazione.

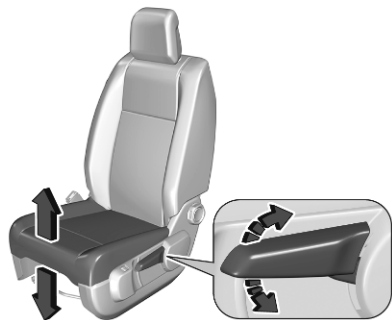
Altezza del sedile**Azionamento della leva**

- verso l'alto : sollevamento del
sedile
- verso il basso : abbassamento del
sedile

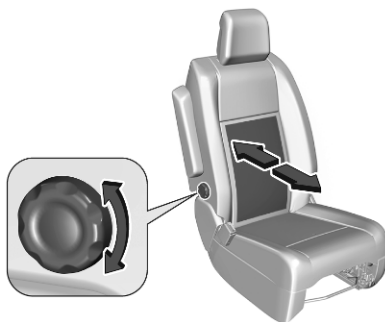
Supporto lombare

Girare la manopola a seconda delle esigenze personali.

Regolazione dei sedili elettrici**⚠Avvertenza**

Fare attenzione durante l'azionamento dei sedili elettrici. Sussiste il rischio di lesioni, soprattutto per i bambini. Alcuni oggetti potrebbero rimanere incastrati.

Tenere sotto controllo i sedili quando essi sono regolati. Informare i passeggeri a bordo di quello che si sta facendo.

Regolazione longitudinale

Spostare l'interruttore in avanti/indietro.

Altezza del sedile

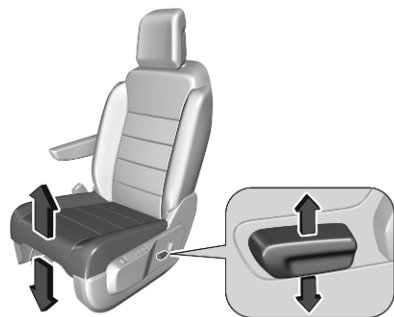

Spostare l'interruttore verso l'alto/verso il basso.

Inclinazione dello schienale



Inclinare l'interruttore in avanti/indietro.

Supporto lombare



Premere  per adattare alle esigenze personali.

Ripiegamento del sedile

In base alla versione, i sedili anteriori possono essere piegati assumendo forma di tavolino.

Schienale dei sedili anteriori

Specchietti ripiegabili

Far scorrere il sedile anteriore il più indietro possibile, per evitare il contatto con il quadro strumenti durante il ripiegamento.

Prima di ripiegare lo schienale, rimuovere il poggiatesta o spingerlo verso il basso.

Poggiatesta ⇨ 49.

Se possibile, sollevare il bracciolo.

Bracciolo ⇨ 55.

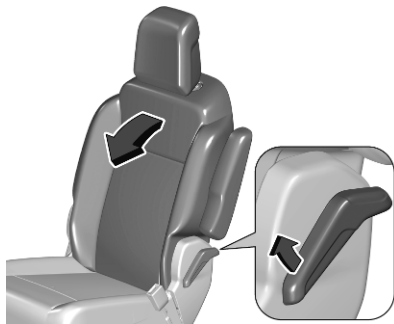

Tirare la leva, ripiegare completamente lo schienale in avanti e rilasciare la leva.

⚠ Avvertenza

Quando il sedile del passeggero anteriore è ribaltato, il sistema airbag del passeggero anteriore deve essere disattivato.

Disattivazione dell'airbag ⇨ 69.

Apertura

Per riportare il sedile in posizione verticale, tirare la leva e sollevare completamente lo schienale. Quindi rilasciare la leva.

Sedile a panca lato passeggero anteriore

Specchietti ripiegabili

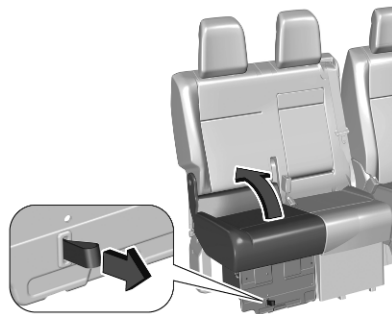

Per sollevare il cuscino del sedile, tirare l'anello e sollevare il cuscino verso lo schienale.

Sistema di gestione del carico
⇨ 88.

⚠ Avvertenza

Non mettere mai le mani sotto il sedile quando lo si ripiega. Rischio di lesioni.

Apertura

Per riportare il cuscino del sedile alla sua posizione originale, abbassare il cuscino finché non si blocca.

Bracciolo

Il bracciolo ha diverse opzioni di regolazione.



1. Sollevamento completo.
2. Abbassamento completo.
3. Sollevare lentamente il poggiatesta e bloccarlo nella posizione desiderata.

Riscaldamento



La rotella del riscaldamento sedile può essere posizionata sul sedile o sul quadro strumenti.



Azionare il riscaldamento del sedile ruotando la rotella  del rispettivo sedile anteriore. Sono disponibili tre livelli d'intensità di riscaldamento.

Per disattivare il riscaldamento del sedile ruotare la rotella  su 0.

Un uso prolungato del riscaldamento al livello massimo non è consigliabile in presenza di persone dalla pelle sensibile.

Il riscaldamento dei sedili funziona a motore avviato e durante un Auto-stop.

Sistema Start-stop ⇨ 173.

Massaggio



Azionare la funzione di massaggio alla schiena premendo . Il LED del pulsante si illumina per indicare l'attivazione.

La funzione di massaggio è azionabile per 1 ora. Durante questo periodo, il massaggio viene eseguito in sei cicli con varie interruzioni.

Per regolare l'intensità del massaggio, premere . Sono disponibili due livelli di massaggio.

Premendo  ancora un volta la funzione di massaggio si disinserisce. Il LED si spegne.

La funzione di massaggio funziona a motore avviato e durante un Auto-stop.

Sistema Start-stop ⇨ 173.

Sedili posteriori

Avvertenza

Quando i sedili vengono regolati o ripiegati, tenere mani e piedi lontani dall'area di movimento. Rischio di lesioni.

Accertarsi che non vi siano oggetti sui punti di ancoraggio o guide.

Mai regolare i sedili durante la guida in quanto potrebbero muoversi in maniera incontrollata.

Guidare esclusivamente con sedili e schienali bloccati in posizione.

In base alla versione, le leve dei sedili possono essere posizionate in punti diversi. Le illustrazioni mostrano esempi.

Schienale del sedile

Schienale pieghevole in basso in posizione tavolino

1. Prima di ripiegare in basso lo schienale, rimuovere il poggiatesta o spingerlo verso il basso.

Poggiatesta ⇨ 49.

2. Se possibile, sollevare il bracciolo.

Bracciolo ⇨ 55.

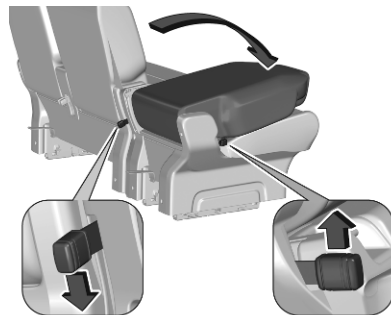

3. Tirare la leva anteriore o spingere la leva posteriore per sbloccare lo schienale.
4. Piegare lo schienale completamente in basso.

Sollevamento dello schienale

1. Tirare la leva anteriore o premere la leva posteriore.
2. Sollevare lo schienale completamente in alto finché si blocca.

Sedili posteriori fissi

Funzione Easy Entry

Per consentire un accesso agevolato ai sedili in terza fila, i sedili della seconda fila possono essere inclinati.

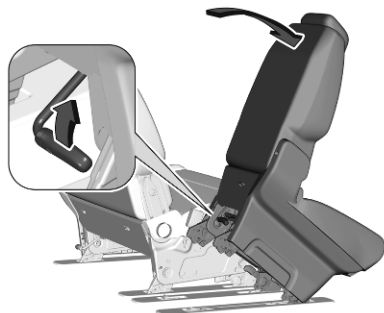

Tirare la leva di sblocco e inclinare il sedile in avanti.

Per ripristinare la posizione originale, inclinare lo schienale finché non si blocca.

Posizione inclinata

1. Spiegare lo schienale in basso in posizione di tavolino.

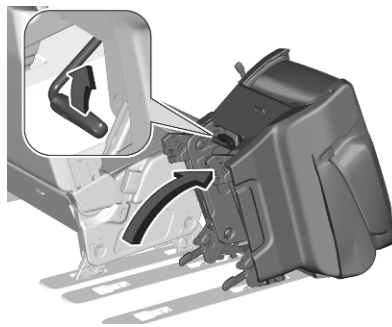

2. Tirare la leva di sblocco e inclinare il sedile in avanti.

Rimozione

In base alla versione i sedili possono essere rimossi.

1. Spiegare lo schienale in basso in posizione di tavolino.
2. Muovere il sedile in posizione inclinata.

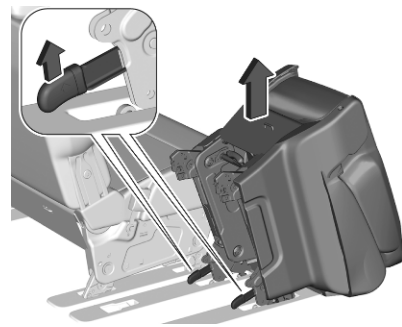

3. Rilasciare ogni supporto anteriore tirando la rispettiva leva.
4. Rimozione del sedile.

Montaggio

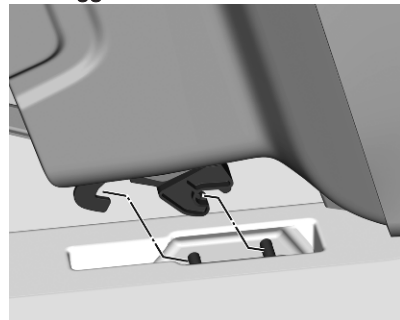

1. Innestare i supporti anteriori negli ancoraggi.

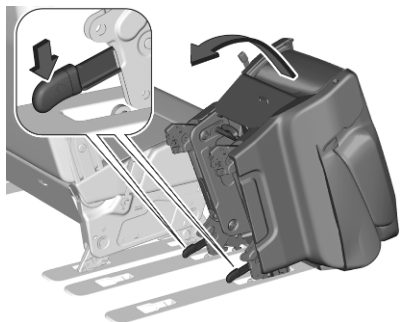

2. Spingere le leve per bloccare i supporti anteriori e inclinare lo schienale finché non sia bloccato.
3. Sollevare lo schienale.

Sedili posteriori su guide

I singoli sedili e la panca possono essere spostati singolarmente avanti e indietro. Lo schienale della panca è suddiviso.

Inclinazione dello schienale

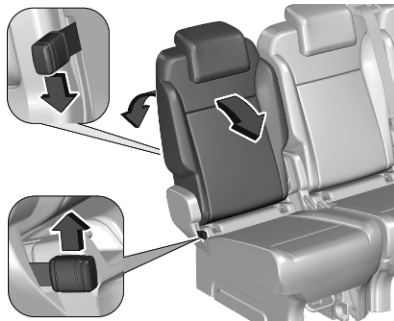

Tirare la leva anteriore o spingere la leva posteriore per sbloccare e regolare lo schienale.

Rilasciare la leva quando si è raggiunta la posizione desiderata.

Regolazione longitudinale

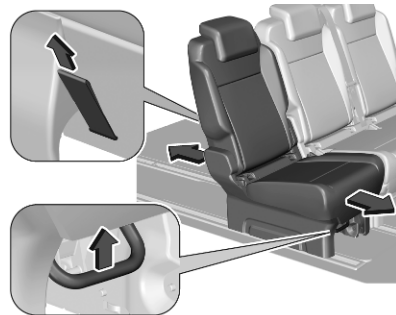

Per rilasciare il sedile, tirare la maniglia anteriore in alto o tirare l'anello sul retro senza oltrepassare il punto di resistenza.

Far scorrere il sedile avanti o indietro.

Regolazione longitudinale della fila con sedile a panca.

Per muovere la panca o il singolo sedile su tutta la lunghezza della guida, abbassare il bracciolo in posizione tavolino.

Rilasciare e muovere il sedile tirando l'anello sul retro senza oltrepassare il punto di resistenza.

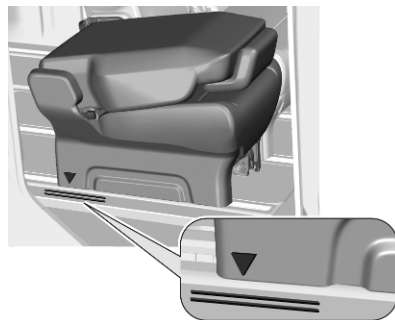

La freccia deve essere posizionata all'interno del segno.

Sollevare lo schienale completamente in alto.

Rimozione

1. Spiegare lo schienale in basso in posizione di tavolino.

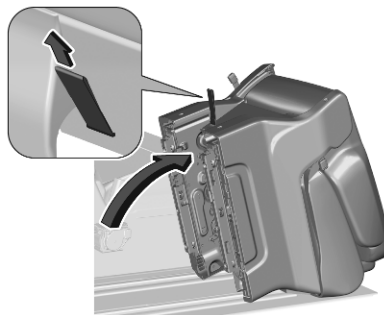

2. Tirare l'anello sul retro oltre il punto di resistenza e inclinare il sedile in avanti.
3. Rimozione del sedile.

Attenzione

Non usare l'anello per sollevare il sedile.

Montaggio

1. L'anello sul retro deve essere in posizione di sblocco.

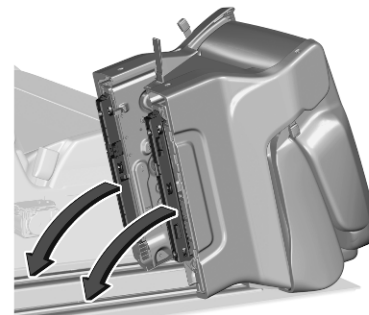

2. Posizionare la parte anteriore del sedile sulle guide e poi dare un colpo verso il basso sul retro.

Attenzione

Non usare l'anello per sollevare il sedile.

3. Far scorrere il sedile fino all'innesto.
4. Sollevare lo schienale completamente in alto.

Posizione salotto

I singoli sedili sulle guida possono essere posizionati rivolti in avanti o indietro.

Attenzione

Evitare il contatto tra due sedili. Potrebbe causare un'usura notevole delle parti in contatto.

1. Spiegare lo schienale in basso in posizione di tavolino.
2. Tirare l'anello sul retro oltre il punto di resistenza.

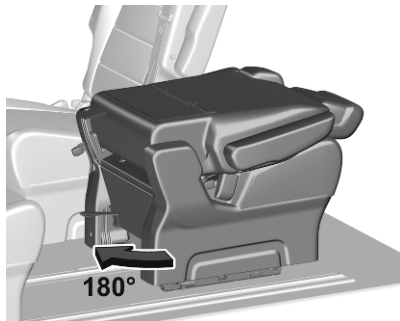

3. Sollevare delicatamente e ruotare il sedile di 180° finché non si blocca.
4. Sollevare lo schienale completamente in alto.

Cinture di sicurezza

Le cinture di sicurezza sono bloccate durante le accelerazioni e decelerazioni brusche del veicolo, per mantenere gli occupanti dell'auto in posizione corretta. Pertanto il rischio di lesioni si riduce notevolmente.

⚠ Avvertenza

Allacciare sempre le cinture di sicurezza prima di partire.

In caso di incidente, le persone che non indossano la cintura di sicurezza mettono in pericolo sia gli altri passeggeri che loro stesse.

Le cinture di sicurezza sono previste per essere usate soltanto da una persona alla volta.

Sistema di sicurezza per bambini ⇨ 70.

Controllare periodicamente il corretto funzionamento di tutti i componenti del sistema delle cinture di sicurezza e verificare che non presentino danni o depositi di sporco.

Far sostituire gli eventuali componenti danneggiati. Dopo un incidente, rivolgersi a un'officina per la sostituzione delle cinture di sicurezza e dei relativi pretensionatori che si siano attivati durante la collisione.

Avviso

Accertare che le cinture di sicurezza non vengano danneggiate da scarpe od oggetti affilati e che non si incastrino da qualche parte. Evitare eccesso di sporco all'interno degli avvolgitori delle cinture.

Segnalazione di cintura di sicurezza non allacciata

Ogni sedile è dotato di un sistema di segnalazione di cintura di sicurezza non allacciata,  per il rispettivo sedile nel quadro strumenti e nella consolle superiore.

Segnalazione cintura di sicurezza non allacciata ⇨ 119.

Limitatori di tensione delle cinture di sicurezza

La pressione esercitata sul corpo degli occupanti viene ridotta grazie al rilascio graduale delle cinture in seguito a un impatto.

Pretensionatori delle cinture di sicurezza

In caso di impatto frontale, posteriore o laterale di una certa entità, le cinture di sicurezza del sedile singolo anteriore e la cintura di sicurezza del sedile esterno della panca anteriore vengono tese dai relativi pretensionatori.

⚠ Avvertenza

Un uso scorretto dei dispositivi (ad esempio allacciatura o rimozione delle cinture di sicurezza) possono far scattare i pretensionatori.

L'attivazione dei pretensionatori delle cinture di sicurezza viene segnalata dall'accensione continua della spia .

Airbag e pretensionatori delle cinture di sicurezza ⇨ 120.

Una volta attivati, i pretensionatori devono essere fatti sostituire da un'officina. I pretensionatori si possono attivare una sola volta.

Avviso

Non appendere o installare accessori o altri oggetti che possano interferire con il funzionamento dei pretensionatori delle cinture di sicurezza. Non apportare modifiche ai componenti del sistema dei pretensionatori, in quanto ciò invalida il permesso di circolazione del veicolo.

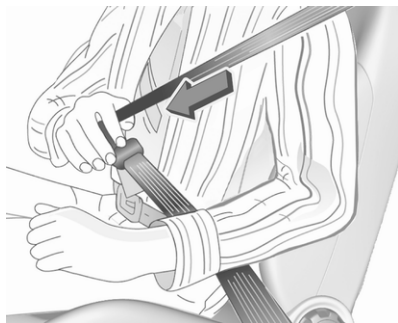
Cintura di sicurezza a tre punti di ancoraggio**Allacciare**

Estrarre la cintura dal riavvolgitore, farla passare sul corpo, accertando che non sia attorcigliata, e inserire la linguetta di chiusura nella fibbia bloccandola in posizione. Accertarsi che la cintura aderisca perfettamente al corpo durante la guida.

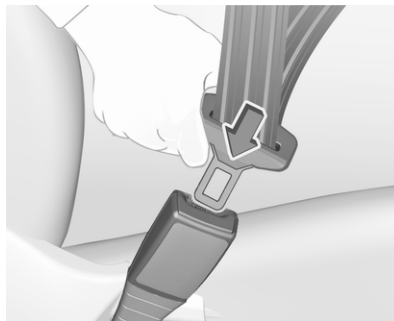

Indumenti larghi o voluminosi impediscono alla cintura di aderire correttamente al corpo. Non collocare oggetti quali borse o telefoni cellulari tra la cintura e il proprio corpo.

⚠ Avvertenza

La cintura non deve poggiare su oggetti duri o fragili contenuti nelle tasche degli indumenti.

Segnalazione cintura di sicurezza non allacciata   119,  127.

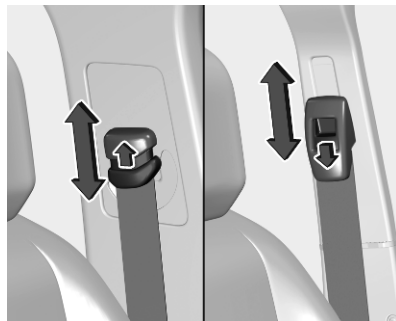
Regolazione altezza

Premere il pulsante di sblocco e muovere il regolatore di altezza in alto o in basso finché non si innesta nella posizione desiderata.



Regolare l'altezza della cintura in modo che questa poggi sulla spalla. E non sul collo o sul braccio.

Non effettuare la regolazione durante la guida.

Cinture di sicurezza sui sedili posteriori e sedile panca



Il riavvolgitore può essere posizionato sullo schienale del sedile.

Slacciare

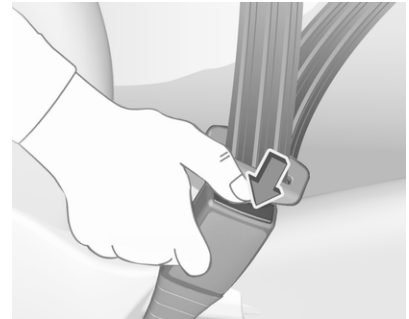

Per sganciare la cintura, premere il pulsante rosso sulla fibbia della cintura.

Uso delle cinture di sicurezza in gravidanza



⚠ Avvertenza

La fascia addominale deve aderire al bacino nel punto più basso possibile, in modo da non esercitare pressione sull'addome.

Sistema airbag

Il sistema di airbag comprende vari sistemi individuali, a seconda della configurazione dell'equipaggiamento.

Attivandosi, gli airbag si gonfiano in pochi millesimi di secondo. E si sgonfiano tanto rapidamente che spesso la loro presenza non viene neppure notata durante un incidente.

⚠ Avvertenza

Il sistema airbag si aziona in modo esplosivo; le riparazioni devono essere eseguite solo da personale specializzato.

⚠ Avvertenza

L'aggiunta di accessori che modificano parti e caratteristiche del veicolo, come il telaio, i paraurti, l'altezza, la lamiera frontale o quella laterale, potrebbe prevenire il corretto funzionamento del sistema airbag. Il corretto funzio-

namento del sistema airbag può essere condizionato anche dalla sostituzione di parti dei sedili frontali, delle cinture di sicurezza, del modulo di rilevamento e diagnostica dell'airbag, del volante, del quadro strumenti, delle guarnizioni delle portiere, degli altoparlanti, di qualsiasi modulo del sistema airbag, del rivestimento del tetto o del montante anteriore, dei sensori frontali, dei sensori di impatto laterali o dei cavi del sistema airbag.

Avviso

I sistemi airbag e l'elettronica di comando del pretensionatore si trovano nella zona della consolle centrale. Non collocare oggetti magnetici in tale zona.

Non fissare oggetti sulle coperture dell'airbag né coprirle con altri materiali. Far sostituire le protezioni danneggiate in officina.

Gli airbag sono concepiti per entrare in funzione una sola volta. Per la sostituzione degli airbag che si sono attivati, rivolgersi ad un'officina.

Inoltre, potrebbe essere necessario fare sostituire il volante, il cruscotto, parti della pannellatura, le guarnizioni delle portiere, le maniglie e i sedili.

Non apportare modifiche ai componenti del sistema airbag, in quanto ciò invalida il permesso di circolazione del veicolo.

Spia  dei sistemi airbag ⇨ 120.

Sistemi di sicurezza per bambini sul sedile del passeggero anteriore con sistemi airbag

Segnalazione conforme alla normativa ECE R94.02:



EN: NEVER use a rearward-facing child restraint on a seat protected by an ACTIVE AIRBAG in front of it; DEATH or SERIOUS INJURY to the CHILD can occur.

DE: Nach hinten gerichtete Kindersitze NIEMALS auf einem Sitz verwenden, der durch einen davor befindlichen AKTIVEN AIRBAG geschützt ist, da dies den TOD oder SCHWERE VERLETZUNGEN DES KINDES zur Folge haben kann.

FR: NE JAMAIS utiliser un siège d'enfant orienté vers l'arrière sur un siège protégé par un COUSSIN GONFLABLE ACTIF placé devant lui, sous peine d'infliger des BLESSURES GRAVES, voire MORTELLES à l'ENFANT.

ES: NUNCA utilice un sistema de retención infantil orientado hacia atrás en un asiento protegido por un AIRBAG FRONTAL ACTIVO. Peligro de MUERTE o LESIONES GRAVES para el NIÑO.

RU: ЗАПРЕЩАЕТСЯ устанавливать детское удерживающее устройство лицом назад на сиденье автомобиля,

оборудованном фронтальной подушкой безопасности, если ПОДУШКА НЕ ОТКЛЮЧЕНА! Это может привести к СМЕРТИ или СЕРЬЕЗНЫМ ТРАВМАМ РЕБЕНКА.

NL: Gebruik NOOIT een achterwaarts gericht kindertzje op een stoel met een ACTIEVE AIRBAG ervoor, om DODELIJK of ERNSTIG LETSEL van het KIND te voorkomen.

DA: Brug ALDRIG en bagudvendt autostol på et forsæde med AKTIV AIRBAG, BARNET kan komme i LIVSFARE eller komme ALVORLIGT TIL SKADE.

SV: Använd ALDRIG en bakåtvänd barnstol på ett säte som skyddas med en framförvarande AKTIV AIRBAG. DÖDSFALL eller ALLVARLIGA SKADOR kan drabba BARNET.

FI: ÄLÄ KOSKAAN sijoita taaksepäin suunnattua lasten turvaistuinta istuimelle, jonka edessä on AKTIIVINEN TURVATYYNYY, LAPSI VOI KUOLLA tai VAMMAUTUA VAKAVASTI.

NO: Bakovervendt barnesikringsutstyr må ALDRI brukes på et sete med AKTIV KOLLISJONSPUTE foran, da

det kan føre til at BARNET utsettes for LIVSFARE og fare for ALVORLIGE SKADER.

PT: NUNCA use um sistema de retenção para crianças voltado para trás num banco protegido com um AIRBAG ACTIVO na frente do mesmo, poderá ocorrer a PERDA DE VIDA ou FERIMENTOS GRAVES na CRIANÇA.

IT: Non usare mai un sistema di sicurezza per bambini rivolto all'indietro su un sedile protetto da AIRBAG ATTIVO di fronte ad esso: pericolo di MORTE o LESIONI GRAVI per il BAMBINO!

EL: ΠΟΤΕ μη χρησιμοποιείτε παιδικό κάθισμα ασφαλείας με φορά προς τα πίσω σε κάθισμα που προστατεύεται από μετωπικό ΕΝΕΡΓΟ ΑΕΡΟΣΑΚΟ, διότι το παιδί μπορεί να υποστεί ΘΑΝΑΣΙΜΟ ή ΣΟΒΑΡΟ ΤΡΑΥΜΑΤΙΣΜΟ.

PL: NIE WOLNO montować fotelika dziecięcego zwróconego tyłem do kierunku jazdy na fotelu, przed którym znajduje się WŁĄCZONA PODUSZKA POWIETRZNA. Niezastosowanie się do tego zalecenia

może być przyczyną ŚMIERCI lub POWAŻNYCH OBRAŻEŃ u DZIECKA.

TR: Arkaya bakan bir çocuk emniyet sistemini KESİNLİKLE önünde bir AKTİF HAVA YASTIĞI ile korumakta olan bir koltukta kullanmayınız. ÇOCUK ÖLEBİLİR veya AĞIR ŞEKİLDE YARALANABİLİR.

UK: НИКОЛИ не використовуйте систему безпеки для дітей, що встановлюється обличчям назад, на сидінні з УВІМКНЕНОЮ ПОДУШКОЮ БЕЗПЕКИ, інакше це може призвести до СМЕРТІ чи СЕРІОЗНОГО ТРАВМУВАННЯ ДИТИНИ.

HU: SOHA ne használjon hátrafelé néző biztonsági gyerekléssel előlről AKTÍV LÉGZSÁKKAL védett ülésen, mert a GYERMEK HALÁLÁT vagy KOMOLY SÉRÜLÉSÉT okozhatja.

HR: NIKADA nemojte koristiti sustav zadržavanja za djecu okrenut prema natrag na sjedalu s AKTIVNIM ZRAČNIM JASTUKOM ispred njega, to bi moglo dovesti do SMRTI ili OZBILJNIH OZLJEDA za DIJETE.

SL: NIKOLI ne nameščajte otroškega varnostnega sedeža, obrnjenega v nasprotni smeri vožnje, na sedež z AKTIVNO ČELNO ZRAČNO BLAZINO, saj pri tem obstaja nevarnost RESNIH ali SMRTNIH POŠKODB za OTROKA.

SR: NIKADA ne koristiti bezbednosni sistem za decu u kome su deca okrenuta unazad na sedištu sa AKTIVNIM VAZDUŠNIM JASTUKOM ispred sedišta zato što DETE može da NASTRADA ili da se TEŠKO POVREDI.

MK: НИКОГАШ не користете детско седиште свртено наназад на седиште заштитено со АКТИВНО ВОЗДУШНО ПЕРНИЧЕ пред него, зато што детето може ДА ЗАГИНЕ или да биде ТЕШКО ПОВРЕДЕНО.

BG: НИКОГА не използвайте детска седалка, гледаща назад, върху седалка, която е защитена чрез АКТИВНА ВЪЗДУШНА ВЪЗГЛАВНИЦА пред нея - може да се стигне до СМЪРТ или СЕРИОЗНО НАРАНЯВАНЕ на ДЕТЕТО.

RO: Nu utilizați NICIODATĂ un scaun pentru copil îndreptat spre partea din spate a mașinii pe un scaun protejat de un AIRBAG ACTIV în fața sa; acest lucru poate duce la DECESUL sau VĂTĂMAREA GRAVĂ a COPIILUI.

CS: NIKDY nepoužívejte dětský zádržný systém instalovaný proti směru jízdy na sedadle, které je chráněno před sedadlem AKTIVNÍM AIRBAGEM. Mohlo by dojít k VÁŽNĚMU PORANĚNÍ nebo ÚMRTÍ DÍTĚTE.

SK: NIKDY nepoužívajte detskú sedačku otočenú vzad na sedadle chránenom AKTÍVNÝM AIRBAGOM, pretože môže dôjsť k SMRTI alebo VÁŽNYM ZRANENIAM DIEŤAŤA.

LT: JOKIU BŪDU nemontuokite atgal atgretos vaiko tvirtinimo sistemas sėdynėje, prieš kurią įrengta AKTYVI ORO PAGALVĖ, nes VAIKAS GALI ŽŪTI arba RIMTAI SUSIŽALOTI.

LV: NEKĀDĀ GADĪJUMĀ neizmantojiet uz aizmuguri vērstu bērnu sēdekliņi sēdvietā, kas tiek aizsargāta ar tās priekšā uzstādītu AKTĪVU DROŠĪ-

BAS SPILVENU, jo pretējā gadījumā BĒRNS var gūt SMAGAS TRAUMAS vai IET BOJĀ.

ET: ÄRGE kasutage tahapoole suunatud lapseturvaistet istmel, mille ees on AKTIIVSE TURVAPADJAGA kaitstud iste, sest see võib põhjustada LAPSE SURMA või TÕSISE VIGASTUSE.

MT: QATT tuża trażżin għat-fal li jħares lejn in-naħa ta' wara fuq sit protett b' AIRBAG ATTIV quddiemu; dan jista' jikkawża I-MEWT jew GRIEHI SERJI lit-TFAL.

GA: Ná húsáid srian sábháilteachta linbh cúil RIAMH ar shuíochán a bhfuil mála aeir ag feidhmiú os a chomhair. Tá baol BÁIS nó GORTÚ DONA don PHÁISTE ag baint leis.

Oltre all'avviso richiesto da ECE R94.02, per motivi di sicurezza un sistema di sicurezza per bambini rivolto nella posizione di marcia deve essere utilizzato solo in base alle istruzioni e alle limitazioni indicate nella tabella ⇨ 74.

L'etichetta dell'airbag si trova su entrambi i lati dell'aletta parasole lato passeggero anteriore.

Disattivazione dell'airbag ⇨ 69.

Sistema airbag frontale

Il sistema airbag anteriore è composto da un airbag nel volante e un airbag nel quadro strumenti sul lato passeggero. La presenza degli airbag viene segnalata dalla scritta **AIRBAG**.

Gli airbag frontali vengono attivati in caso di impatto frontale di una certa forza. L'accensione deve essere inserita.

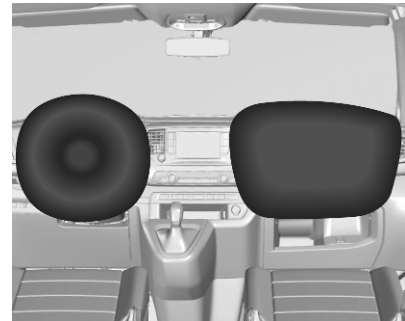

Gonfiandosi, gli airbag attutiscono l'impatto e quindi riducono notevolmente il rischio di lesioni alla parte superiore del corpo e alla testa, per gli occupanti dei sedili anteriori.

⚠Avvertenza

Il sistema airbag anteriore fornisce una protezione ottimale solo se il sedile è in posizione corretta.

Posizione del sedile ⇨ 50.

Mantenere libera da qualsiasi ingombro la zona di gonfiaggio degli airbag.

Indossare e allacciare correttamente la cintura di sicurezza, in quanto solo così l'airbag è in grado di fornire un'adeguata protezione.

Sistema airbag laterale



Il sistema airbag laterale è formato da due airbag, uno su ciascun bracciolo del sedile anteriore. La loro presenza viene segnalata dalla scritta **AIRBAG**.

Gli airbag laterali vengono attivati in caso di impatto laterale di una certa forza. L'accensione deve essere inserita.



Gonfiandosi, gli airbag attutiscono l'impatto e quindi il rischio di lesioni alla parte superiore del corpo e alla zona pelvica, in caso di collisione laterale.

⚠Avvertenza

Mantenere libera da qualsiasi ingombro la zona di gonfiaggio degli airbag.

Avviso

Utilizzare esclusivamente coprisedili omologati per il veicolo in questione. Prestare attenzione a non coprire gli airbag.

Sistema airbag a tendina

Il sistema airbag a tendina è composto da due airbag incorporati nel telaio del tetto, uno per lato.

Gli airbag a tendina vengono attivati in caso di impatto laterale di una certa forza. L'accensione deve essere inserita.

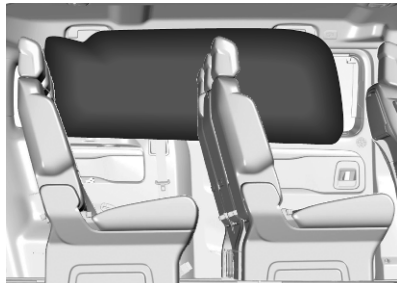

Gonfiandosi, gli airbag attutiscono l'impatto e quindi il rischio di lesioni alla testa, in caso di collisione laterale.

⚠ Avvertenza

Mantenere libera da qualsiasi ingombro la zona di gonfiaggio degli airbag.

I ganci sulle maniglie del tetto vanno usati solo per appendere indumenti leggeri, senza grucce e senza lasciare oggetti nelle tasche di tali indumenti.

Disattivazione degli airbag

Il sistema airbag del passeggero anteriore deve essere disattivato in caso di sistema di sicurezza per bambini posizionato sul sedile passeggero come da istruzioni della tabella ⇨ 74.

Quando il sedile del passeggero anteriore è ribaltato, il sistema airbag del passeggero anteriore deve essere disattivato.



Ripiegamento del sedile ⇨ 53.

I sistemi airbag laterale e a tendina, i pretensionatori delle cinture di sicurezza e tutti i sistemi airbag lato guida rimarranno attivi.



Per disattivare il sistema airbag del passeggero anteriore è necessario intervenire sull'interruttore ubicato sul lato passeggero del cruscotto.

Utilizzare la chiave di accensione per scegliere la posizione:

OFF  : l'airbag del passeggero anteriore è disattivato e non si gonfierà in caso di collisione, la spia OFF  si accende fissa nella consolle centrale

ON  : l'airbag del passeggero anteriore è attivato

⚠ Pericolo

Disattivare l'airbag del passeggero in combinazione con l'utilizzo di un sistema di sicurezza per bambini soggetto alle istruzioni e alle limitazioni delle tabelle ⇨ 74.

Altrimenti si rischiano lesioni mortali se una persona occupa il sedile del passeggero anteriore con airbag disattivato.



Se la spia  si illumina per circa 60 secondi dopo l'accensione del quadro, il sistema airbag del passeggero anteriore si gonfia in caso di scontro.

Se la spia  si illumina dopo l'accensione del quadro, il sistema airbag del passeggero anteriore è disattivato. Rimane acceso mentre l'airbag è disattivato.

Modificare lo stato solo dopo aver arrestato il veicolo e disinserito l'accensione.

Lo stato permane fino alla successiva modifica.

Se  si illumina con luce fissa nel quadro strumenti, nel sistema airbag c'è un'anomalia. Rivolgersi ad un'officina. Gli airbag e i pretensionatori delle cinture di sicurezza potrebbero non attivarsi in caso di incidente.

Spia per airbag e pretensionatori delle cinture di sicurezza ⇨ 120.

Spia per la disattivazione degli airbag ⇨ 120.

Sistemi di sicurezza per bambini

⚠ Pericolo

Se si utilizza un sistema di sicurezza per bambini rivolto all'indietro e posizionato sul sedile del passeggero anteriore, il sistema airbag del sedile del passeggero anteriore deve essere disattivato. Questo vale anche per certi sistemi di sicurezza per bambini rivolti in avanti come indicato nelle tabelle ⇨ 74.

Disattivazione dell'airbag ⇨ 69.

Etichetta airbag ⇨ 64.

Consigliamo un sicurezza per bambini predisposto appositamente per il veicolo. Per ulteriori informazioni, contattare la propria officina.

Se si utilizza un sistema di sicurezza per bambini, attenersi sempre alle seguenti istruzioni d'uso e installazione e altresì alle istruzioni del costruttore del sistema di sicurezza per bambini.

Con un sedile per bambini montato l'utilizzo di uno o più sedili della stessa file potrebbe non essere consentito.

Rispettare sempre le normative locali e nazionali. In alcuni Paesi l'uso dei sistemi di sicurezza per bambini non è consentito su alcuni sedili.

I sistemi di sicurezza per bambini possono essere fissati con:

- Cintura di sicurezza a tre punti di ancoraggio
- ISOFIX attacchi
- Top-Tether

Cintura di sicurezza a tre punti di ancoraggio

I sistemi di sicurezza per bambini possono essere fissati utilizzando una cintura di sicurezza a tre punti di ancoraggio. A seconda delle dimensioni dei sistemi di sicurezza per bambini utilizzati e le dotazioni

dell'auto, ai sedili posteriori si possono fissare fino a sei sistemi di sicurezza. Una volta fissato il sistema di sicurezza per bambini, è necessario stringere la cintura di sicurezza.

Posizioni di montaggio dei sistemi di sicurezza per bambini ⇨ 74.

ISOFIX attacchi



I sedili per bambini ISOFIX e i sedili del veicolo con approvazione ISOFIX sono contrassegnati dal simbolo ISOFIX, vedi illustrazione.

Fissare i sistemi di sicurezza per bambini ISOFIX omologati per il veicolo in questione ISOFIX alle staffe. Le posizioni specifiche del sistema di protezione per bambini ISOFIX per la vettura in questione sono contrassegnate nella tabella ISOFIX ⇨ 74.



I sedili per bambini i-Size e i sedili del veicolo con approvazione i-Size sono contrassegnati dal simbolo i-Size, vedi illustrazione.

Un sistema di sicurezza per bambini i-Size è un sistema di sicurezza per bambini ISOFIX universale conforme alla normativa UN n° 129.

Tutti i sistemi di sicurezza per bambini i-Size possono essere utilizzati su qualsiasi sedile adatto a i-Size, tabella i-Size ⇨ 74.

Oltre alle staffe ISOFIX si devono utilizzare una cinghia Top-Tether o un braccio di supporto.

Attacchi Top-tether

Gli attacchi Top-tether sono marcati con il simbolo  per un seggiolino per bambini.

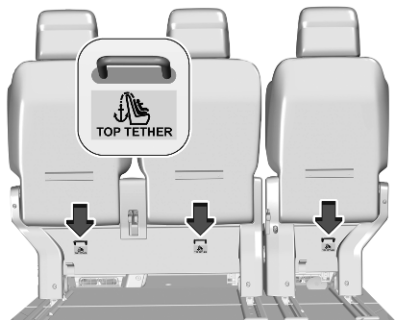

Oltre alle staffe ISOFIX, fissare la cinghia Top-Tether agli attacchi Top-Tether.

Le posizioni universali del sistema di sicurezza per bambini ISOFIX sono contrassegnate nella tabella dalla sigla IUF ⇨ 74.

Scelta del sistema più idoneo

I sedili posteriori rappresentano la posizione migliore per fissare un sistema di sicurezza per bambini.

I bambini devono viaggiare il più possibile posizionati in senso inverso a quello di marcia. In questo modo, le vertebre cervicali dei bambini, ancora molto deboli, subiscono minori sollecitazioni in caso di incidente.

Sono idonei i sistemi di sicurezza per bambini conformi alle normative UN ECE in vigore. Verificare se nell'ambito delle leggi e disposizioni locali sia previsto l'uso obbligatorio di sistemi di sicurezza per bambini.

I seguenti sistemi di sicurezza per bambini sono consigliati per le seguenti classi di peso:

- **Gruppo 0+:**
Römer Baby-Safe Plus installato in posizione rivolta all'indietro con o senza base ISOFIX per bambini fino a 13 kg

- **Gruppo I:**
RÖMER Duo Plus ISOFIX con o senza ISOFIX e Top-Tether per bambini dai 9 ai 18 kg

- **Gruppo II, Gruppo III:**
Römer Kidfix XP con o senza ISOFIX per bambini dai 15 ai 36 kg

Il bambino viene trattenuto mediante la cintura di sicurezza.

Il montaggio è consentito solo sui sedili posteriori esterni. Il poggiatesta deve essere rimosso.

- **Gruppo II, Gruppo III:**
Graco Booster per bambini dai 15 ai 36 kg

Il bambino viene trattenuto mediante la cintura di sicurezza.

Il montaggio è consentito sul sedile del passeggero anteriore o sui sedili posteriori.

Assicurarsi che il sistema di sicurezza per bambini da montare sia compatibile con il tipo di veicolo.

Assicurarsi che la posizione di montaggio del sistema di sicurezza per bambini all'interno del veicolo sia corretta, vedi tabelle seguenti.

Consentire ai bambini di salire e scendere dal veicolo solo dal lato opposto a quello di scorrimento del traffico.

Se il sistema di sicurezza per bambini non viene utilizzato, assicurare il seggiolino con una cintura di sicurezza oppure rimuoverlo dal veicolo.

Avviso

Non applicare adesivi sui sistemi di sicurezza per bambini e non coprirli con altri materiali.

I sistemi di sicurezza per bambini che abbiano subito sollecitazioni, in caso di incidente devono essere sostituiti.

Posizioni di montaggio dei sistemi di sicurezza per bambini

Opzioni ammesse per il fissaggio di un sistema di sicurezza per bambini con cintura di sicurezza a tre punti di ancoraggio

Vivaro, senza terza fila di sedili

Sul sedile del passeggero anteriore, airbag passeggero disattivato con sedile singolo;

sedile a panca (sedile esterno) sedile a panca (sedile centrale)

Fascia di peso

Gruppo 0, Gruppo 0+: fino a 13 kg

U^{1,2}

X

Gruppo I: da 9 a 18 kg

U^{1,2}

X

Gruppo II: da 15 a 25 kg

U^{1,2}

X

Gruppo III: da 22 a 36 kg

U^{1,2}

X

Fascia di peso

Su sedili della seconda fila⁶

Gruppo 0, Gruppo 0+: fino a 13 kg

U³

Gruppo I: da 9 a 18 kg

U^{3,4}

Gruppo II: da 15 a 25 kg

U^{3,4}

Gruppo III: da 22 a 36 kg

U^{3,4}

Zafira Life, Vivaro con terza fila di sedili

Fascia di peso	Sedile passeggero anteriore con sedile singolo; sedile a panca (sedile esterno) sedile a panca (sedile centrale)		
	airbag attivato	Airbag disattivato	
Gruppo 0, Gruppo 0+: fino a 13 kg	X	U ^{1,2}	X
Gruppo I: da 9 a 18 kg	UF	U ^{1,2}	X
Gruppo II: da 15 a 25 kg	UF	U ^{1,2}	X
Gruppo III: da 22 a 36 kg	UF	U ^{1,2}	X

Fascia di peso	Su sedili posteriori (fila 2 e 3)
Gruppo 0, Gruppo 0+: fino a 13 kg	U ^{3,5}
Gruppo I: da 9 a 18 kg	U ^{3,4,5}
Gruppo II: da 15 a 25 kg	U ^{3,4,5}
Gruppo III: da 22 a 36 kg	U ^{3,4,5}

U : idoneità universale per sistemi di sicurezza per bambini rivolti in avanti o all'indietro in combinazione con una cintura di sicurezza a tre punti di ancoraggio

UF : idoneità universale per sistemi di sicurezza per bambini rivolti in avanti in combinazione con una cintura di sicurezza a tre punti di ancoraggio

X : nessun sistema di sicurezza per bambini consentito per questa fascia di peso

- 1 : muovere il sedile più avanti possibile e regolare l'inclinazione dello schienale del sedile il più possibile in posizione verticale per garantire che la cintura scorra in avanti partendo dal punto di ancoraggio superiore
- 2 : regolare l'inclinazione dello schienale secondo necessità in modo che la cintura sia aderente sul lato della fibbia
- 3 : muovere quanto necessario il rispettivo sedile davanti al sistema di sicurezza per bambini e regolare l'inclinazione del suo schienale quanto necessario in posizione verticale
- 4 : regolare il rispettivo poggiatesta secondo necessità o rimuoverlo, se necessario
- 5 : sedili singoli: con una sedile per bambini montato sul sedile centrale, l'utilizzo di sedili esterni non è consentito
- 6 : panca sedile fissa; la panca sedile ribaltabile è in fase di approvazione

Opzioni consentite per il montaggio di sistema di sicurezza ISOFIX per bambini con staffe ISOFIX

Vivaro

Fascia di peso	Fascia di statura	Sedile passeggero anteriore	Su sedili della seconda fila ⁶ con				
			panca passeggeri davanti		con sedile passeggero singolo davanti		sedili singoli
			sedili esterni	sedile centrale	sedili esterni	sedile centrale	
Gruppo 0: fino a 10 kg	F	X	X	X	IL ^{3,4}	X	X
	G	X	X	X	IL ^{3,4}	X	IL ²
Gruppo 0+: fino a 13 kg	C	X	X	X	IL ^{3,4}	X	IL ²
	D	X	X	X	IL ^{3,4}	X	IL ²
	E	X	X	X	IL ^{3,4}	X	IL
Gruppo I: da 9 a 18 kg	C	X	X	X	IL ^{3,4}	X	IL ²
	D	X	X	X	IL ^{3,4}	X	IL ²
	A	X	IUF ^{3,4}	X	IUF ^{3,4}	X	IUF, IL
	B	X	IUF ^{3,4}	X	IUF ^{3,4}	X	IUF, IL
	B1	X	IUF ^{3,4}	X	IUF ^{3,4}	X	IUF, IL

Fascia di peso	Fascia di statura	Sedili della terza fila	
		Sedile e sedile panca fissi	Sedile panca fisso in un unico pezzo
Gruppo 0: fino a 10 kg	F	X	X
	G	X	X
Gruppo 0+: fino a 13 kg	C	X	X
	D	X	X
	E	X	X
Gruppo I: da 9 a 18 kg	C	X	X
	D	X	X
	A	IUF, IL ^{4,5}	X
	B	IUF, IL ^{4,5}	X
	B1	IUF, IL ^{4,5}	X

Zafira Life

Fascia di peso	Fascia di statura	Sedile passeggero anteriore	Su sedili della seconda fila con sedili fissi, sedile a panca	Sedili a panca 1/3 - 2/3 su guide		Sedili singoli su guide ⁵
				sedili esterni	sedile centrale	
Gruppo 0: fino a 10 kg	F	X	X	IL ^{1,2,3}	IL ^{1,2,3}	X
	G	X	IL ^{1,2}	IL ^{1,2,3}	IL ^{1,2,3}	X
Gruppo 0+: fino a 13 kg	C	X	IL ²	IL	IL	IL ³
	D	X	IL ²	IL	IL	IL
	E	X	IL	IL	IL	IL
Gruppo I: da 9 a 18 kg	C	X	IL ²	IL	IL	IL ³
	D	X	IL ²	IL	IL	IL
	A	X	IUF, IL ⁴	IUF, IL ⁴	IUF, IL ⁴	IUF, IL ⁴
	B	X	IUF, IL ⁴	IUF, IL ⁴	IUF, IL ⁴	IUF, IL ⁴
	B1	X	IUF, IL ⁴	IUF, IL ⁴	IUF, IL ⁴	IUF, IL ⁴
	B2	X	IUF, IL ^{4,5}	IUF, IL ^{4,5}	IUF, IL ^{4,5}	X
	B3	X	IUF, IL ^{4,5}	X	IUF, IL ^{4,5}	X

Fascia di peso	Fascia di statura	Sedili della terza fila					Sedili singoli su guide ⁵
		Sedile e sedile panca fissi, sedili fissi	Sedile panca fisso in un unico pezzo	Sedili a panca 1/3 - 2/3 su guide			
				Sedili esterni	Sedile centrale		
Gruppo 0: fino a 10 kg	F	X	X	IL ^{1,2,3}	IL ^{1,2,3}	X	
	G	X	X	IL ^{1,2,3}	IL ^{1,2,3}	X	
Gruppo 0+: fino a 13 kg	C	X	X	X	X	IL ³	
	D	X	X	IL ³	IL ³	IL ³	
	E	X	X	IL ³	IL ³	IL	
Gruppo I: da 9 a 18 kg	C	X	X	X	X	IL ³	
	D	X	X	IL ³	IL ³	IL ³	
	A	IUF, IL ^{4,5}	X	IUF, IL ⁴	IUF, IL ⁴	IUF, IL ⁴	
	B	IUF, IL ^{4,5}	X	IUF, IL ⁴	IUF, IL ⁴	IUF, IL ⁴	
	B1	IUF, IL ^{4,5}	X	IUF, IL ⁴	IUF, IL ⁴	IUF, IL ⁴	
	B2	IUF, IL ^{4,5}	X	IUF, IL ^{3,4,5}	IUF, IL ^{3,4,5}	X	
	B3	IUF, IL ^{4,5}	X	IUF, IL ^{3,4,5}	IUF, IL ^{3,4,5}	X	

- IL : adatto per sistemi di sicurezza ISOFIX speciali delle categorie "Specifica del veicolo", "Limitata" o "Semi-universale". Il sistema di sicurezza per bambini ISOFIX deve essere approvato per il tipo specifico di veicolo (fare riferimento all'elenco dei tipi di veicolo del sistema di sicurezza per bambini)
- IUF : adatto per sistemi di sicurezza per bambini ISOFIX montati nel senso di marcia, della categoria Universale, approvati per l'uso in questa fascia di peso
- X : nessun sistema di sicurezza ISOFIX per bambini approvato per questa fascia di peso
- N/D : non applicabile
- 1 : con un sedile per bambini montato l'utilizzo di uno o più sedili della stessa file potrebbe non essere consentito
- 2 : montaggio possibile solo dietro il sedile del conducente
- 3 : muovere il sedile anteriore in questione il più possibile avanti rispetto al sistema di sicurezza
- 4 : regolare il rispettivo poggiatesta secondo necessità o rimuoverlo, se necessario
- 5 : con una sedile per bambini montato sul sedile centrale, l'utilizzo di sedili esterni non è consentito
- 6 : panca sedile fissa; la panca sedile ribaltabile è in fase di approvazione

Fascia di statura e seggiolino ISOFIX

- A - ISO//F3 : sistema di sicurezza rivolto nel senso di marcia per bambini di statura massima nella fascia di peso da 9 a 18 kg
- B - ISO//F2 : sistema di sicurezza rivolto nel senso di marcia per bambini più piccoli nella fascia di peso da 9 a 18 kg
- B1 - ISO//F2X : sistema di sicurezza rivolto nel senso di marcia per bambini più piccoli nella fascia di peso da 9 a 18 kg
- C - ISO//R3 : sistema di sicurezza rivolto nel senso opposto a quello di marcia per bambini di statura massima nella fascia di peso fino a 18 kg
- D - ISO//R2 : sistema di sicurezza rivolto nel senso opposto a quello di marcia per bambini più piccoli nella fascia di peso fino a 18 kg
- E - ISO/R1 : sistema di sicurezza rivolto nel senso opposto a quello di marcia per bambini piccoli nella fascia di peso fino a 13 kg
- F - ISO/L1 : sistema di sicurezza per bambini con posizione rivolta a sinistra (culla portatile)
- G - ISO/L2 : sistema di sicurezza per bambini con posizione rivolta a destra (culla portatile)

82 Sedili, sistemi di sicurezza

B2 – ISO//B2 : seggiolino, larghezza ridotta (440 mm)

B3 – ISO//B3 : seggiolino, larghezza piena (520 mm)

Opzioni consentite per il montaggio di un sistema di sicurezza per bambini i-Size

sistemi di sicurezza per bambini i-Size

	Sedile passeggero anteriore	Su sedili della seconda fila			Sedili della terza fila	
		sedile panca monopezzo; panca	sedile e sedile panca	sedili singoli su guide	sedile panca monopezzo; sedile e sedile panca	sedili singoli su guide
Vivaro, senza terza fila di sedili	X	X	X	N/D	N/D	N/D
Vivaro, con terza fila di sedili	X	i - UF ¹	i - U ¹	N/D	i - U ^{1, 3}	N/D
Zafira Life	X	i - U ²	i - U ²	X	i - U ^{1, 3, 4}	X

i - U : adatto per sistemi di sicurezza per bambini i-Size "universali" rivolti in avanti e indietro

i - UF : adatto solo per sistemi di sicurezza per bambini i-Size "universali" rivolti in avanti

X : posizione di seduta non adatta per sistemi di sicurezza per bambini i-Size "universali"

N/D : non applicabile

-
- 1 : con un sedile per bambini montato sul sedile centrale, l'utilizzo di sedili esterni non è consentito
 - 2 : regolare il rispettivo poggiatesta secondo necessità o rimuoverlo, se necessario
 - 3 : utilizzo del sedile nella seconda fila non consentito quando un seggiolino per bambini i-Size è installato direttamente dietro lo stesso
 - 4 : muovere quanto necessario il rispettivo sedile davanti al sistema di sicurezza per bambini e regolare l'inclinazione del suo schienale quanto necessario in posizione verticale

Oggetti e bagagli

Vani portaoggetti	84
Cassetto portaoggetti	84
Portabibite	84
Cassetto anteriore	85
Vano portaoggetti sotto al sedile	86
Vano di carico	87
Copertura del vano di carico	87
Occhielli di ancoraggio	88
Sistema di gestione del carico ...	88
Rete di sicurezza	91
Ulteriori funzioni portaoggetti	93
Vassoio ripiegabile	93
Tavolino	93
Sistema portapacchi	96
Portapacchi	96
Informazioni sul carico	98

Vani portaoggetti

⚠ Avvertenza

Non riporre oggetti pesanti o appuntiti nei vani portaoggetti. In caso di frenate brusche, cambi improvvisi di direzione o incidente, gli oggetti scagliati nell'abitacolo potrebbero ferire gli occupanti del veicolo.

Cassetto portaoggetti

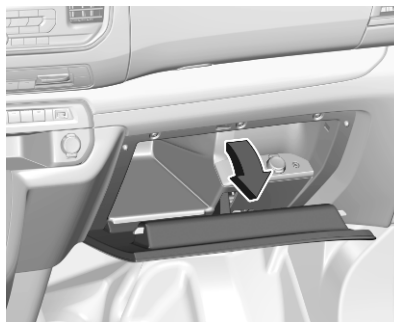

Per aprire il cassetto tirare la maniglia.

Alcune versioni hanno una presa elettrica, ingresso AUX e per la disattivazione dell'airbag del passeggero anteriore nel vano portaoggetti.

Il vano portaoggetti va tenuto chiuso durante la marcia.

Portabibite

Portabibite anteriore



I portabibite si trovano ai lati del cruscotto.

Portabibite posteriore

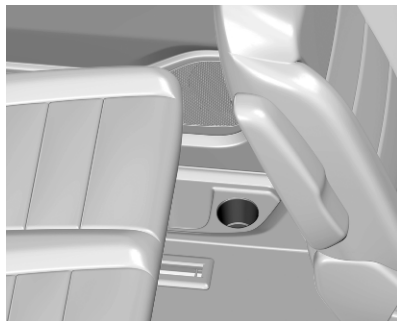

Un portabibite per la seconda fila di sedili può essere posizionato nel vano portaoggetti in basso.



I portabibite per la terza fila possono essere posizionati ai lati del vano di carico.

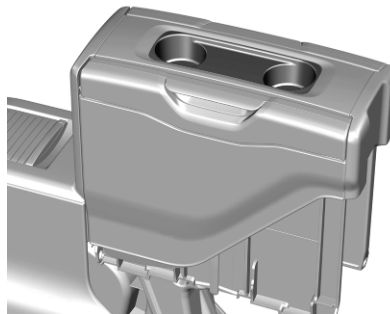

Ripiegare il tavolino multifunzione in alto.

Tavolino multifunzione ↪ 93.

Cassetto anteriore

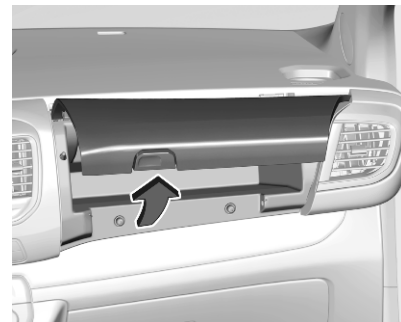

Per aprire il vano portaoggetti, premere il pulsante e aprire la copertura.

Alcune versioni sono dotate di raffreddamento nel vano portaoggetti.



Per aprire il vano portaoggetti, premere il pulsante e aprire la copertura.

Vassoio ripiegabile ⇨ 93.

Vano portaoggetti sotto al sedile

Contenitore portaoggetti

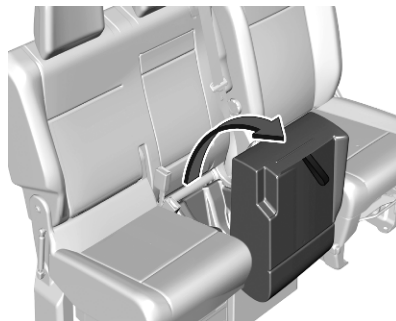

Sotto il sedile a panca centrale, accanto al sedile conducente, potrebbe essere presente una scatola portaoggetti. Tirare la maniglia per sollevare il cuscino del sedile.



Sotto il sedile a panca centrale e di sinistra potrebbe essere presente un contenitore portaoggetti. Sollevare la seduta.

In base alla versione la scatola portaoggetti può essere rimossa dal retro per sistemarci oggetti lunghi.

Vano di carico

In base alla versione, l'area del vano di carico può essere aumentata ripiegando o rimuovendo i sedili della seconda e terza fila.

Versione veicolo con sedili a panca nella seconda e terza fila

Durante il caricamento si dovrà prestare attenzione a:

- Posizionare oggetti sui sedili della terza fila ribaltati in posizione tavolino quando anche i sedili della seconda fila sono ribaltati in posizione tavolino.



- Sedile a panca nella seconda o terza fila in posizione inclinata: il sedile esterno non deve essere occupato.



- Sedile a panca singola nella seconda o terza fila in posizione inclinata: il sedile centrale non deve essere occupato.



- Sedile nella seconda fila ripiegato in posizione tavolino: il sedile rispettivo nella terza fila non deve essere occupato.



- Sedile nella seconda fila in posizione inclinata: il sedile rispettivo nella terza fila non deve essere occupato.

Ripiegamento del sedile passeggero
 ⇨ 53.

Ripiegamento o rimozione dei sedili posteriori
 ⇨ 56.

Copertura del vano di carico

Non collocare oggetti sulla copertura.

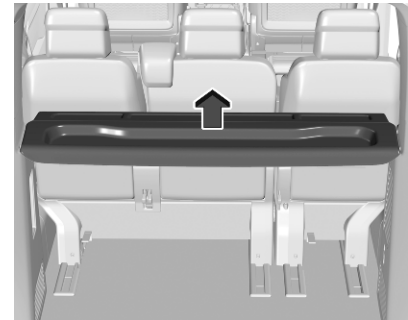

Sollevare la copertura del vano di carico per rimuoverla.

Per montare la copertura del vano di carico inserirla nei fermi su entrambi i lati.

Occhielli di ancoraggio

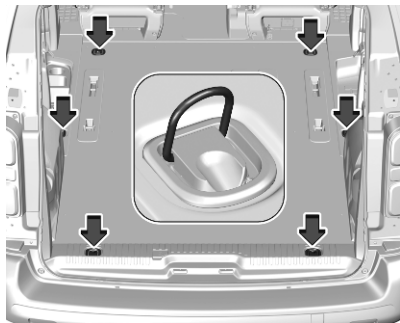

Gli occhielli di ancoraggio servono per fissare gli oggetti ed evitare che scivolino, utilizzando ad esempio delle cinghie di ancoraggio o una rete fermabagagli.

Gli occhielli di ancoraggio devono essere posizionato sul pianale del veicolo. Il numero e la posizione degli occhielli di ancoraggio può variare in base al veicolo.

Sistema di gestione del carico

Sportello dietro il sedile del passeggero

A seconda della versione, una parete divisoria dietro ai sedili posteriori protegge il conducente e i passeggeri seduti nei sedili anteriori dal rischio causato da movimenti del carico.

Dietro al sedile del passeggero, la parete divisoria potrebbe essere dotata di uno sportello rimovibile per consentire il trasporto di oggetti lunghi.

Se il sedile del passeggero esterno è ripiegato e lo sportello è aperto, il sedile centrale deve rimanere libero.

Rimozione dello sportello

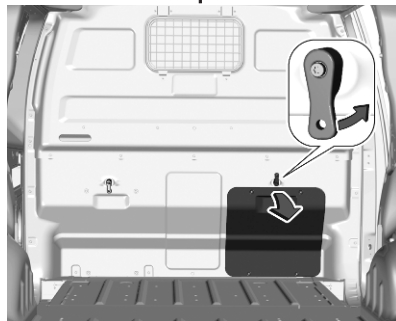

1. Sganciare il dispositivo di bloccaggio, quindi abbassare lo sportello e rimuoverlo.
2. Riporre lo sportello dietro il sedile del conducente.

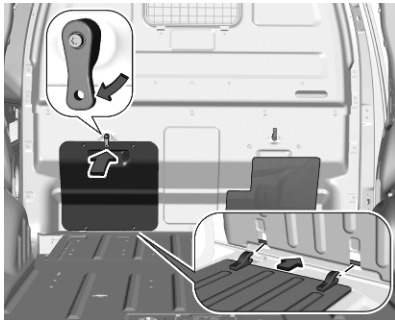

Girare il dispositivo di bloccaggio verso l'alto. Inserire le linguette dello sportello nel rispettivo alloggiamento, sollevarlo e chiudere il dispositivo di bloccaggio.

Scorrimento dello sportello

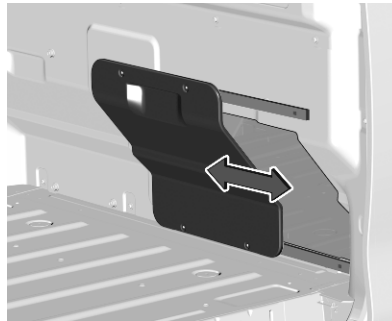

Far scorrere lo sportello di lato. Viene mantenuto in posizione da magneti.

Posizionamento della rete protettiva

La rete protettiva deve essere installata ogni volta che il sedile a panca del lato passeggero anteriore venga ripiegato e lo sportello divisorio aperto.

1. Sollevare la seduta del sedile a panca del lato passeggero anteriore.

Ripiegamento del sedile ⇨ 53.

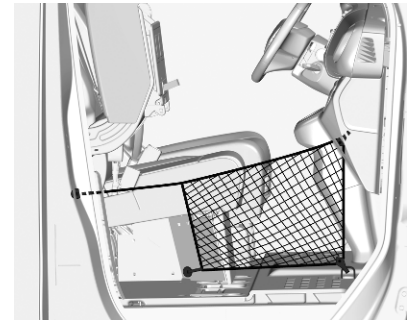

2. Fissare la rete come indicato in figura.

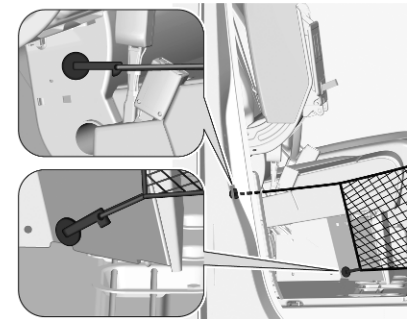

3. Montare l'attacco nell'apertura. Per bloccare l'attacco, ruotarlo in senso orario di un quarto di giro.



4. Fissare i ganci agli occhielli di ancoraggio nel vano portaoggetti e sul pianale.

Dopo il trasporto rimuovere la rete protettiva e ripiegare in basso il sedile.

Seconda fila di sedili a panca nel veicolo commerciale

Il sedile a panca della seconda fila può essere ripiegato per aumentare il volume del vano di carico.

⚠ Avvertenza

Quando i sedili vengono regolati o ripiegati, tenere mani e piedi lontani dall'area di movimento. Rischio di lesioni.

Accertarsi che non vi siano oggetti sui punti di ancoraggio o guide.

Mai regolare i sedili durante la guida in quanto potrebbero muoversi in maniera incontrollata.

Guidare esclusivamente con sedili e schienali bloccati in posizione.

Specchietti ripiegabili



1. Inclinare i poggiatesta in avanti.

Tirare l'anello in alto per sbloccare il sedile a panca.

2. Sollevare il sedile con la maniglia e ripiegarlo in avanti finché si blocca.

Apertura

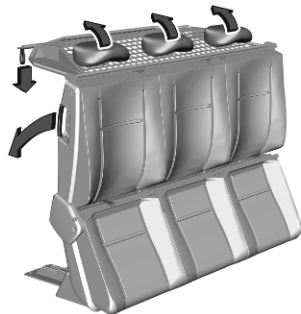

1. Per riportare il sedile nella posizione originale, tirare l'anello per sbloccarlo.
2. Afferrare la maniglia e piegare il sedile a panca indietro finché si blocca in posizione originaria. Inclinare in alto i poggiatesta.

Rete di sicurezza

Rete di sicurezza dietro i sedili

In base alla versione, la rete di sicurezza può essere montata dietro la seconda fila di sedili, la terza fila di sedili o dietro i sedili anteriori.

Per aumentare la capacità di carico, i sedili dietro la rete di sicurezza possono essere ripiegati o rimossi.

Sedili posteriori ⇨ 56.

Gli schienali dei sedili di fronte alla rete di sicurezza devono essere sollevati.

Non si devono trasportare passeggeri dietro la rete di sicurezza.

Montaggio nel telaio del tetto

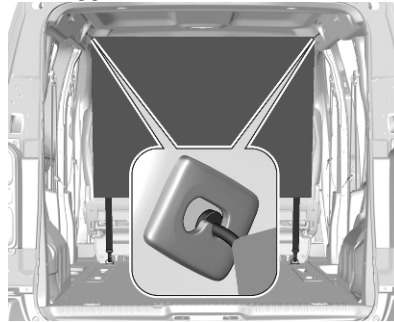

1. Sono presenti aperture di montaggio su entrambi i lati del telaio del tetto. Se presente, aprire le coperture.
2. Sospendere e agganciare l'asta della rete da un lato, quindi premere l'asta e sospendere e agganciare dall'altro lato.

Montaggio sul pianale

1. a) Montaggio con occhielli di ancoraggio

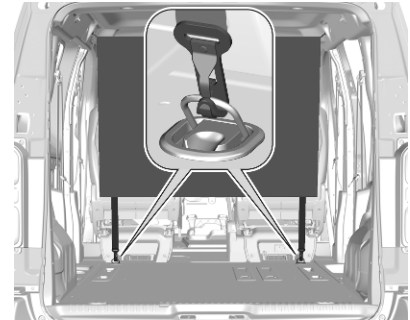

Fissare i ganci delle cinghie della rete di sicurezza negli occhielli di ancoraggio.

Occhielli di ancoraggio ⇨ 88.

- b) Montaggio con sedili posteriori sulle guide

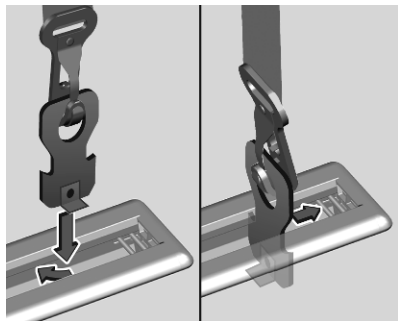

Inserire gli elementi di fissaggio negli ancoraggi sul pianale di entrambi i lati. Per bloccare gli elementi di fissaggio, ruotarli in senso orario di un quarto di giro. Posizionarli il più vicino possibile al termine della guida.

c) Montaggio con sedili posteriori fissi

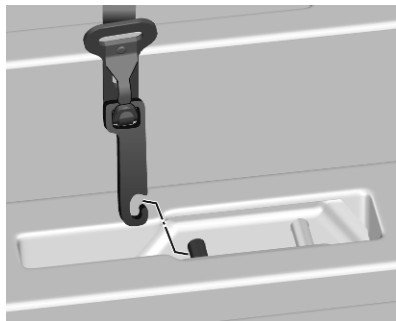

Inserire gli elementi di fissaggio negli ancoraggi sul pianale di entrambi i lati.

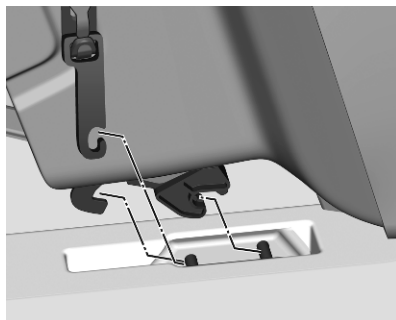

Si può montare la rete di sicurezza con i sedili piegati.

Sedili ripiegati ⇨ 56.

2. Tirare le cinghie di fissaggio in corrispondenza dell'estremità libera per tenderle.

Rete di sicurezza sul pianale

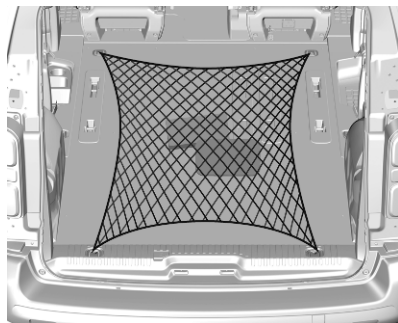

Fissata agli occhielli di ancoraggio sul pianale posteriore, consente di contenere oggetti in basso.

Occhielli di ancoraggio ⇨ 88.

Ulteriori funzioni portaoggetti

Vassoio ripiegabile



Sugli schienali dei sedili anteriori possono posizionare i vassoi.

Ripiegare il vassoio. Il vassoio contiene un portabibite e una cinghia per fissare gli oggetti.

Non collocare oggetti rigidi o pesanti sul vassoio.

Ripiano per documenti nello schienale centrale

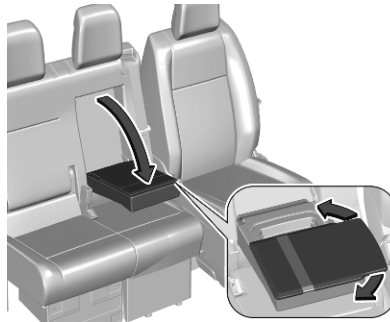

Lo schienale del sedile passeggero centrale può contenere un ripiano per documenti.

Ripiegare il vassoio. Il ripiano per documenti contiene un vano portaoggetti e una mensola girevole.

Riportare la mensola girevole in posizione originaria prima di sollevare il ripiano.

Tavolino

Tavolino multifunzione

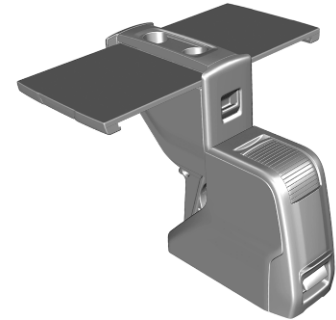

Il tavolino multifunzione può essere posizionato nella seconda o terza fila.

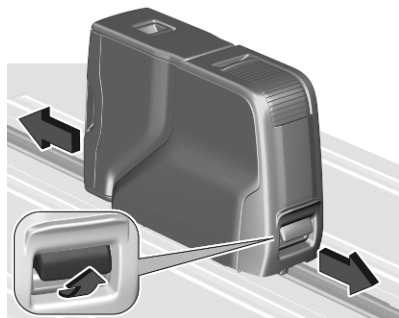

Per muovere il tavolino multifunzione tirare la maniglia davanti senza oltrepassare il punto di resistenza. Far scorrere il tavolino multifunzione avanti o indietro. Rilasciare la maniglia una volta raggiunta la posizione desiderata. Accertarsi che il tavolino multifunzione si ben fissato.

Vano portaoggetti nel tavolino multifunzione



Premere la copertura per aprire il vano portaoggetti.

Il massimo carico consentito è di 3 kg.

Apertura

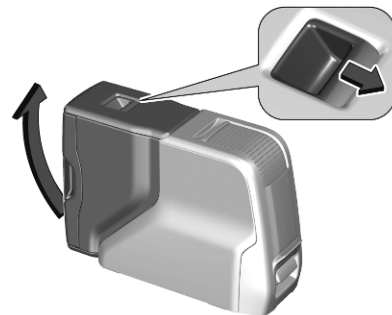

Per aprire il tavolino multifunzione, tirare la maniglia in alto. Tirare la parte posteriore in posizione verticale finché non si aggancia.



Sui due lati sono posizionati dei tavolini. Tirare il tavolino completamente in alto e quindi spostarlo in posizione orizzontale.

Ogni tavolino può sopportare un carico massimo di 10 kg.

Attenzione

Per evitare danni alle parti superiori dei tavolini, non aprirli mai quando sono tra sedili singoli.

Specchietti ripiegabili

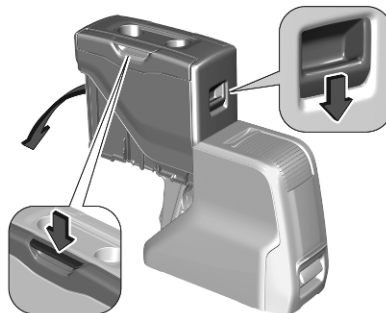

Per riporre il tavolino, usare la maniglia per riportarlo in posizione ripiegata.

Per piegare il tavolino multifunzione tirare la maniglia e spostare la parte posteriore in basso fino a quando si aggancia.

Rimozione

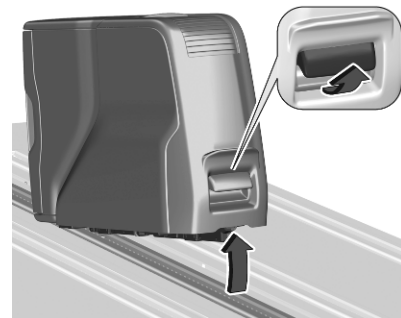

Per rimuovere il tavolino multifunzione tirare la maniglia davanti oltre il punto di resistenza. Rimuovere il tavolino multifunzione.

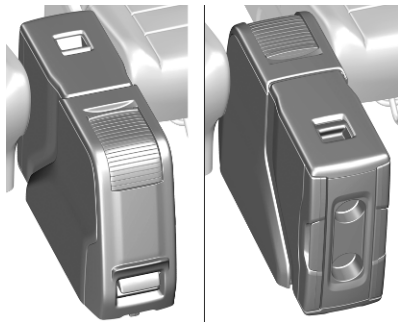
Rimontaggio

Il tavolino multifunzione può essere montato in due posizioni.

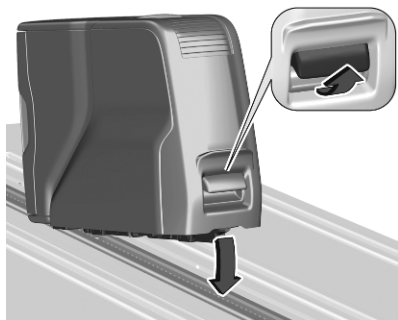

La maniglia davanti deve essere tirata. Posizionare il retro del tavolino multifunzione sulla guida e dare un colpo in basso. Far scorrere il tavolino multifunzione fino a quando si aggancia.

⚠ Avvertenza

Non usare mai il tavolino multifunzione aperto quando il veicolo è in movimento. Qualsiasi oggetto sul tavolino diventerebbe un proiettile in caso di arresto improvviso o collisione.

Assicurarsi che il tavolino multifunzione sia chiuso correttamente prima di muoversi o di rimuoverlo.

Non usare mai il tavolino come sedili o appoggiarvi sopra.

Controllare che non vi siano oggetti che ostruiscono la guida e impediscano il bloccaggio.

Sistema portapacchi**Portapacchi**

Per motivi di sicurezza e per evitare di danneggiare il tetto, si consiglia di usare i sistemi portapacchi specifici per il veicolo in questione. Per ulteriori informazioni contattare la propria officina.

Attenersi alle istruzioni di installazione e rimuovere il portapacchi quando non viene utilizzato.

Il carico sul tetto è il peso combinato di portapacchi e carico.

Informazioni sul carico ⇨ 98.

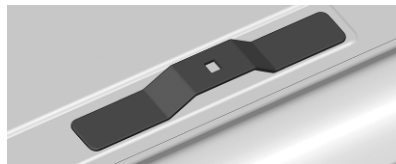
Supporto

Fissare il portapacchi secondo le istruzioni di montaggio fornite con lo stesso.

Il numero e la posizione dei punti di supporto può variare in base al veicolo:

Veicoli con pannello in vetro

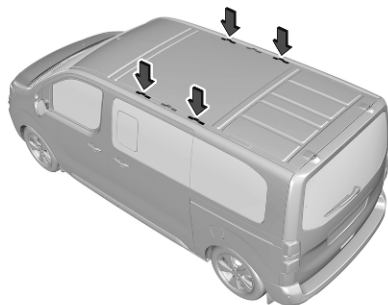

Montare due barre portatutto utilizzando i punti di supporto indicati in figura.

Carico tetto ammesso L1, L2, L3 max. 100 kg.

Veicoli senza pannello in vetro

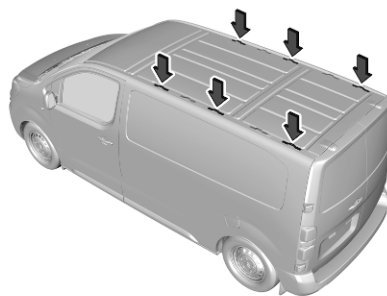

Montare tre barre portatutto utilizzando i punti di supporto indicati in figura.

Carico tetto ammesso L1, L2, L3 max. 150 kg.

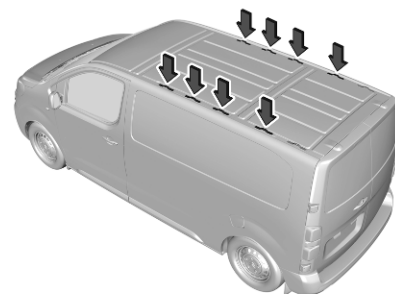

Montare il portapacchi utilizzando i punti di supporto indicati in figura.

Carico tetto ammesso L1 max. 140 kg.

Carico tetto ammesso L2, L3 max. 170 kg.

Dimensioni del veicolo ⇨ 313

Informazioni sul carico

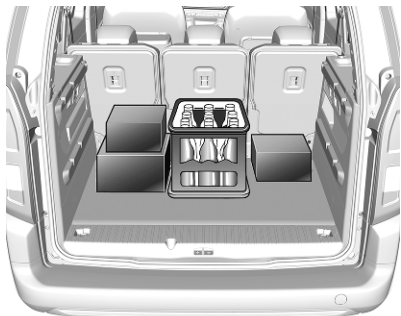

- Gli oggetti pesanti nel vano di carico devono essere posizionati contro gli schienali dei sedili. Accertarsi che gli schienali siano saldamente bloccati in posizione. In caso di oggetti che possono essere impilati, collocare sotto quelli più pesanti.
- Per evitare che gli oggetti mobili scivolino, fissarli con cinghie allacciate agli occhielli di ancoraggio.
Occhielli di ancoraggio ⇨ 88.

- Evitare che il carico sporga sopra il bordo superiore degli schienali.
- Non posizionare oggetti sulla copertura per bagagli posteriore o sul quadro strumenti e non coprire il sensore nella parte superiore del quadro strumenti.
- Il carico non deve ostacolare il movimento dei pedali, del freno di stazionamento e della leva selettoria, e neppure la libertà di movimento del conducente. Non collocare oggetti nell'abitacolo senza assicurarli.
- Non viaggiare con il vano di carico aperto.

⚠ Avvertenza

Assicurarsi sempre che il carico sia fissato saldamente sul veicolo. In caso contrario, gli oggetti potrebbero essere proiettati all'interno del veicolo causando lesioni alle persone o danni al carico o alla vettura.

- Il carico utile è la differenza tra la massa complessiva ammessa a

pieno carico (vedere la targhetta del veicolo) e la massa a vuoto secondo la normativa CE.

Targhetta di identificazione
⇨ 307.

Per calcolare il carico utile, inserire i dati per il proprio veicolo nella Tabella dei pesi all'inizio del presente manuale.

La massa a vuoto CE include il peso del conducente (68 kg), del bagaglio (7 kg) e dei fluidi (con serbatoio carburante pieno al 90%).

Accessori e attrezzature opzionali aumentano la massa a vuoto.

- La presenza di un carico sul tetto aumenta la sensibilità del veicolo ai venti trasversali e influisce negativamente sul comportamento direzionale del veicolo, dal momento che ne sposta verso l'alto il baricentro. Distribuire il carico in modo uniforme e assicurarli correttamente con cinghie di fissaggio. Regolare la pressione dei pneumatici e la velocità di marcia in base alle

condizioni di carico del veicolo.
Controllare e tendere frequentemente le cinghie di fissaggio.
Non viaggiare a velocità superiori a 120 km/h.

Strumenti e comandi

Comandi	101
Regolazione del volante	101
Comandi al volante	101
Avvisatore acustico	102
Allarme di sicurezza pedoni	102
Comandi sul piantone dello sterzo	102
Tergi/lavacrystalli	103
Tergi/lavalunotto	104
Temperatura esterna	105
Orologio	105
Prese di corrente	106
Spie, strumenti e indicatori	108
Quadro strumenti	108
Tachimetro	113
Contachilometri	113
Contachilometri parziale	113
Contagiri	115
Indicatore del livello carburante	115
Indicatore della batteria ad alta tensione	116
Indicatore di corrente	116
Indicatore di consumo Comfort	116

Indicatore della temperatura del liquido di raffreddamento del motore	117
Controllo del livello dell'olio motore	118
Display di manutenzione	118
Spie	119
Indicatori di direzione	119
Segnalazione di cintura di sicurezza non allacciata	119
Airbag e pretensionatori delle cinture di sicurezza	120
Disattivazione degli airbag	120
Sistema di ricarica	120
Spia MIL	121
Cercare subito assistenza	121
Arresto del motore	121
Controllo del sistema	121
Impianto frenante	121
Freno di stazionamento	122
Freno di stazionamento elettrico	122
Guasto al freno di stazionamento elettrico	122
Funzionamento automatico del freno di stazionamento elettrico disattivo	122
Sistema di antibloccaggio (ABS)	122
Cambio marcia	123

Avvisatore di cambio accidentale della corsia di marcia	123
Controllo elettronico della stabilità e Sistema di controllo della trazione	123
Temperatura del liquido di raffreddamento del motore	123
Preriscaldamento	123
Filtro di scarico	124
AdBlue	124
Sistema di rilevamento perdita pressione pneumatici	124
Pressione dell'olio motore	124
Livello carburante minimo	125
Cavo di carica collegato	125
Veicolo pronto	125
Potenza ridotta del motore	125
Autostop	125
Luci esterne	125
Anabbaglianti	125
Abbaglianti	125
Assistenza all'uso degli abbaglianti	126
Fari LED	126
Fendinebbia anteriori	126
Retronebbia	126
Sensore pioggia	126
Controllo automatico della velocità di crociera	126

Cruise control semi-adattivo	126
Allarme di sicurezza pedoni guasto	126
Allarme angolo morto laterale .	126
Frenata di emergenza attiva	126
Limitatore di velocità	127
Portiera aperta	127
Display	127
Driver Information Center	127
Visualizzatore Info	132
Display Head-Up	134
Messaggi del veicolo	136
Segnali acustici	136
Personalizzazione del veicolo ...	137
Servizi telematici	142
Opel Connect	142
ERA GLONASS	142

Comandi

Regolazione del volante

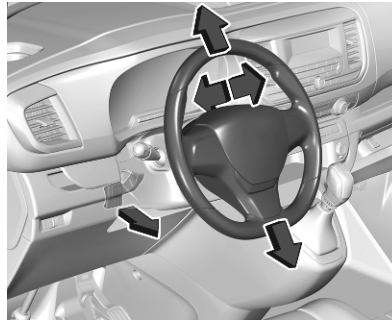

Sbloccare la leva, regolare la posizione del volante, quindi riportare la leva in posizione iniziale e accertarsi che sia completamente bloccata.

Effettuare la regolazione del volante solo a veicolo fermo e bloccasterzo disinserito.

Comandi al volante



I menu e le funzioni del Driver Information Center possono essere selezionati mediante la manopola girevole sull'astina del volante di sinistra. Driver Information Centre ⇨ 127.

Il sistema Infotainment può essere azionato mediante i comandi al volante.

Per maggiori informazioni consultare il Manuale del sistema Infotainment.

Leve del volante



Su veicoli con cambio automatico, il cambio marcia può essere eseguito con il comando + o -.

Cambio automatico ⇨ 185.

Modalità manuale ⇨ 187.

Avvisatore acustico

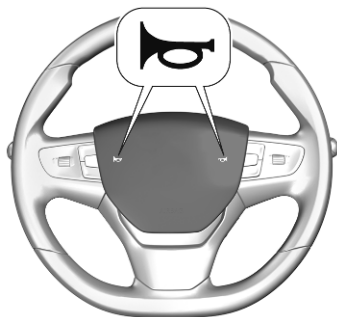

Premere .

Allarme di sicurezza pedoni

Il segnale acustico dell'allarme di sicurezza pedoni viene generato per indicare la presenza del veicolo ai pedoni. Si attiva fino a 30 km/h.

Comandi sul piantone dello sterzo



Controllo automatico della velocità di crociera, Cruise control semi-adattivo e limitatore di velocità vengono azionati attraverso il controllo assistenza al conducente sul lato sinistro del piantone dello sterzo.

Controllo automatico della velocità di crociera ⇨ 198.

Limitatore di velocità ⇨ 202.

Cruise control semi-adattivo ⇨ 206.

Tergilavacrystalli

Tergiparabrezza ad intervallo regolabile



- 2** : veloce
- 1** : lento
- INT** : funzionamento a intermittenza
- 0** : spento

Per una singola passata e il successivo spegnimento del tergicristalli, premere la leva verso il basso.

Non utilizzare se il parabrezza è ghiacciato.

Spegnere negli autolavaggi.

Per attivare il funzionamento a intermittenza del tergicristallo la prossima volta che viene inserita l'accensione, premere la leva verso il basso in posizione **0** e quindi riportarla in posizione **INT**.

Tergiparabrezza con sensore pioggia

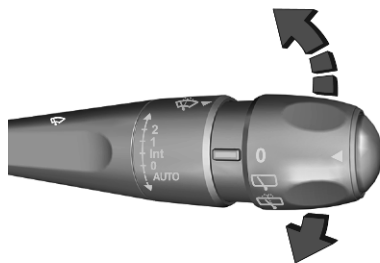

- 2** : veloce
- 1** : lento
- INT** : funzionamento a intermittenza
- 0** : spento
- AUTO** : funzionamento automatico con sensore pioggia

In posizione **AUTO** Il sensore pioggia rileva la quantità d'acqua sul parabrezza e regola automaticamente la frequenza di funzionamento del tergicristalli. Per disattivare la modalità di lavaggio automatico con tergicristalli, premere la leva in basso di nuovo su **AUTO**.

Se il quadro è spento per più di un minuto, la modalità di lavaggio automatico con tergicristalli viene disattivata. Per attivare il funzionamento automatico del tergicristallo la prossima volta che viene inserita l'accensione, premere la leva verso il basso di nuovo su **AUTO**.

Per una singola passata e il successivo spegnimento del tergicristalli, tirare brevemente la leva verso di sé.

Non utilizzare se il parabrezza è ghiacciato.

Spegnere negli autolavaggi.

Lavacrystalli



Il liquido di lavaggio viene spruzzato sul parabrezza e il tergicristalli effettua alcuni passaggi.

Liquido lavacrystalli ↪ 257.

Funzionalità del sensore pioggia



Mantenere il sensore libero da polvere, sporco e ghiaccio.

Spia  ↪ 103.

Tergi/lavalunotto

Tergilunotto



0 : spento

 : funzionamento a intermittenza

 : lava-lunotto

Non utilizzare se il lunotto è ghiacciato.

Spegnere negli autolavaggi.

Il tergilunotto si attiva automaticamente attivando il tergicristalli e inserendo la retromarcia.

L'attivazione o la disattivazione di questa funzione può essere modificata nel menù Personalizzazione del veicolo ↪ 137.

Lavalunotto



Impostare su .

Il liquido di lavaggio viene spruzzato sul lunotto posteriore e il tergicristalli effettua alcuni passaggi.

Il sistema lavalunotto si disattiva quando il livello del liquido risulta insufficiente.

Liquido lavacrystalli ↪ 257.

Temperatura esterna



L'illustrazione mostra un esempio. Se la temperatura esterna scende fino a 3 °C, il Driver Information Centre visualizza un messaggio di avvertimento.

Avvertenza

Il manto stradale potrebbe essere già ghiacciato, anche se il display indica che la temperatura è di alcuni gradi superiore a 0 °C.

Orologio



L'illustrazione mostra un esempio.

Il Visualizzatore Info visualizza la data e l'ora.

Consultare il Manuale del sistema Infotainment per la regolazione della data e dell'ora.

Display informativo ↪ 132.

Prese di corrente

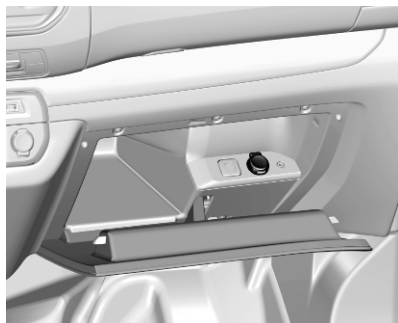

Una presa di corrente da 12 V è posizionata nel cassetto portaoggetti.



Una presa di corrente da 12 V è posizionata nella consolle centrale.

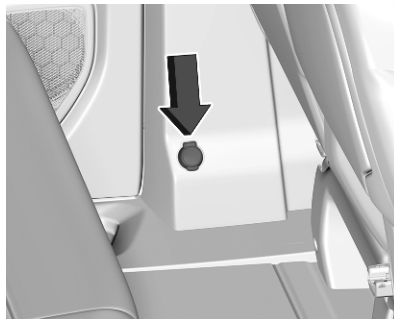

Una presa elettrica da 12 V potrebbe essere posizionata a sinistra del montante centrale, in basso.



Una presa elettrica da 12 V potrebbe essere posizionata sulla rifinitura laterale di sinistra della terza fila.

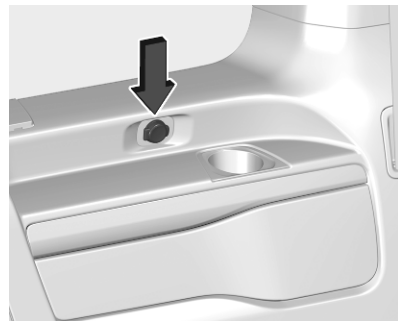

Un'altra presa elettrica da 12 V potrebbe essere posizionata a sinistra del montante centrale, in basso. Non superare il consumo massimo di 120 Watt.



Una presa elettrica da 220 V potrebbe essere posizionata sotto il sedile del passeggero anteriore.

Non superare il consumo massimo di 120 Watt.

Se l'accensione è disinserita, anche le prese di corrente sono disattivate. Le prese di corrente si disattivano anche in caso di bassa tensione della batteria del veicolo.

Collegare solo accessori elettrici conformi ai requisiti di compatibilità elettromagnetica specificati nella norma DIN VDE 40 839.

Non collegare accessori che generano corrente, come caricabatterie o batterie.

Evitare l'uso di spine non idonee per non danneggiare la presa.

Sistema Start-stop ⇨ 173.

Porta USB



Nel quadro strumenti si trova una porta USB.

Nel compartimento sopra al cassetto portaoggetti potrebbe trovarsi una porta USB.

Nella consolle posteriore potrebbe trovarsi una porta USB aggiuntiva.

Le porte USB possono essere utilizzate per ricaricare dispositivi esterni e per stabilire una connessione dati con il sistema di Infotainment. Per ulteriori informazioni, consultare il Manuale Infotainment.

Avviso

Le prese devono sempre essere mantenute pulite e asciutte.

Spie, strumenti e indicatori

Quadro strumenti

In base alla versione, sono disponibili tre quadri strumenti:

- Livello base
- Livello medio
- Livello alto

Quadro strumenti di livello base

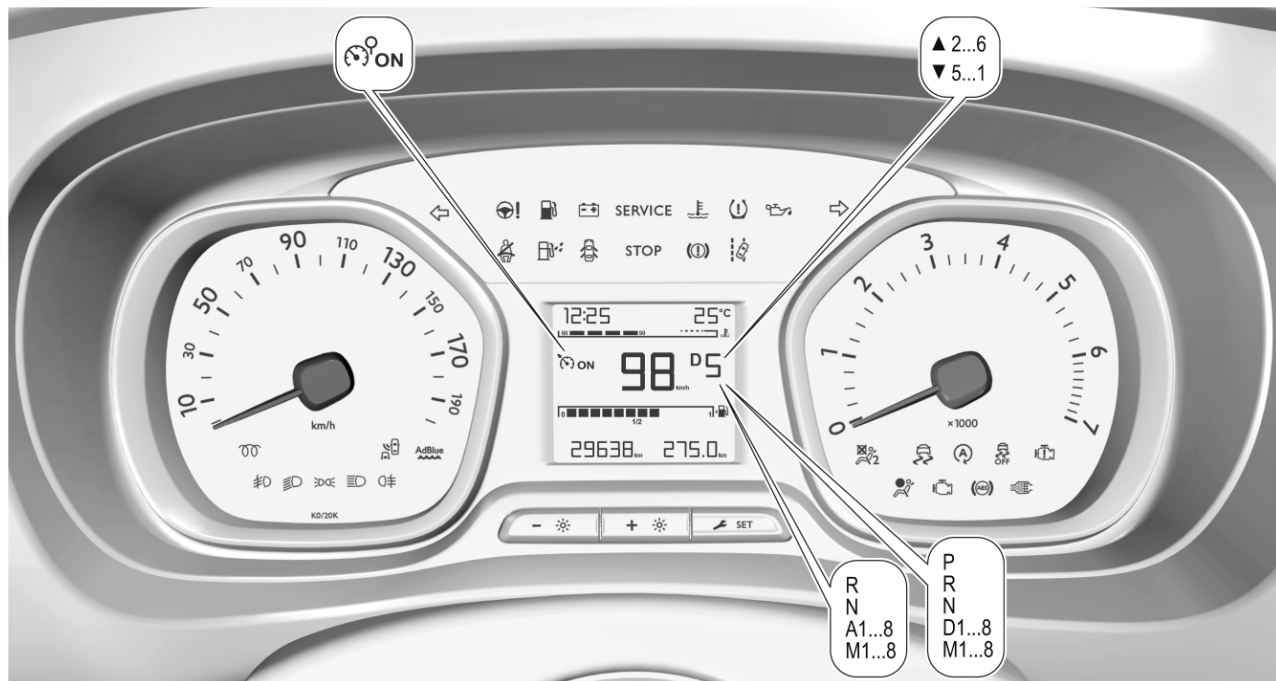

Quadro strumenti di livello medio

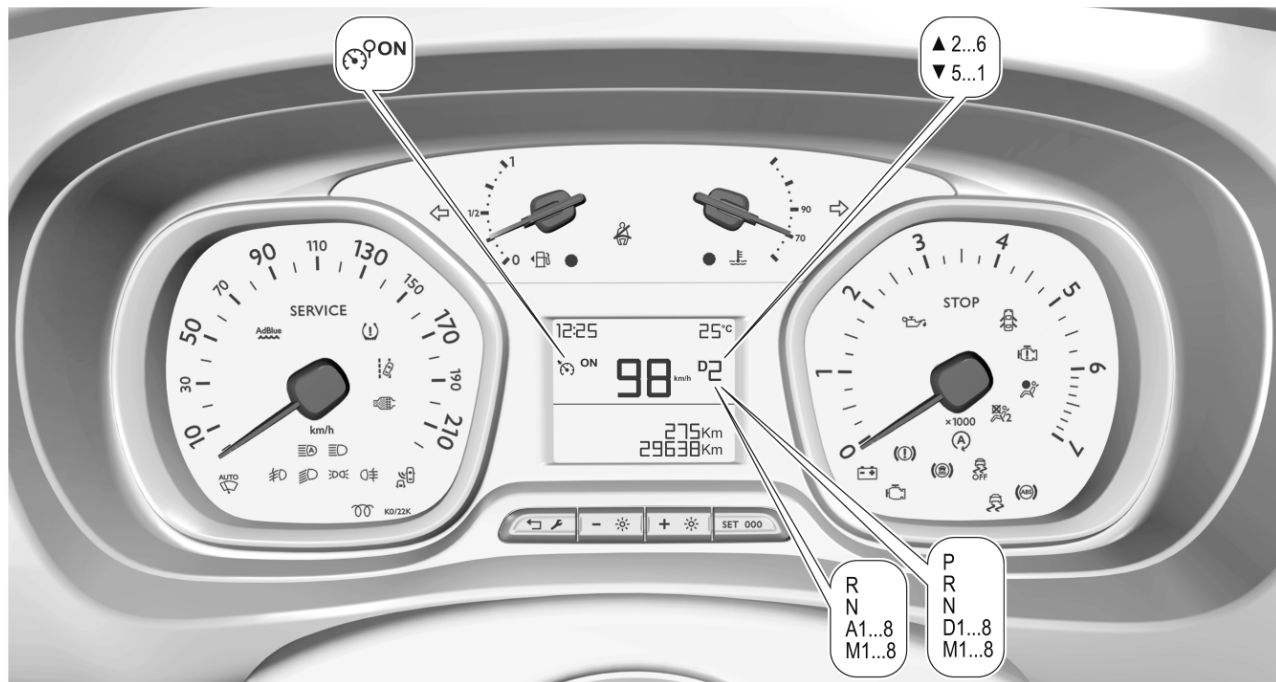



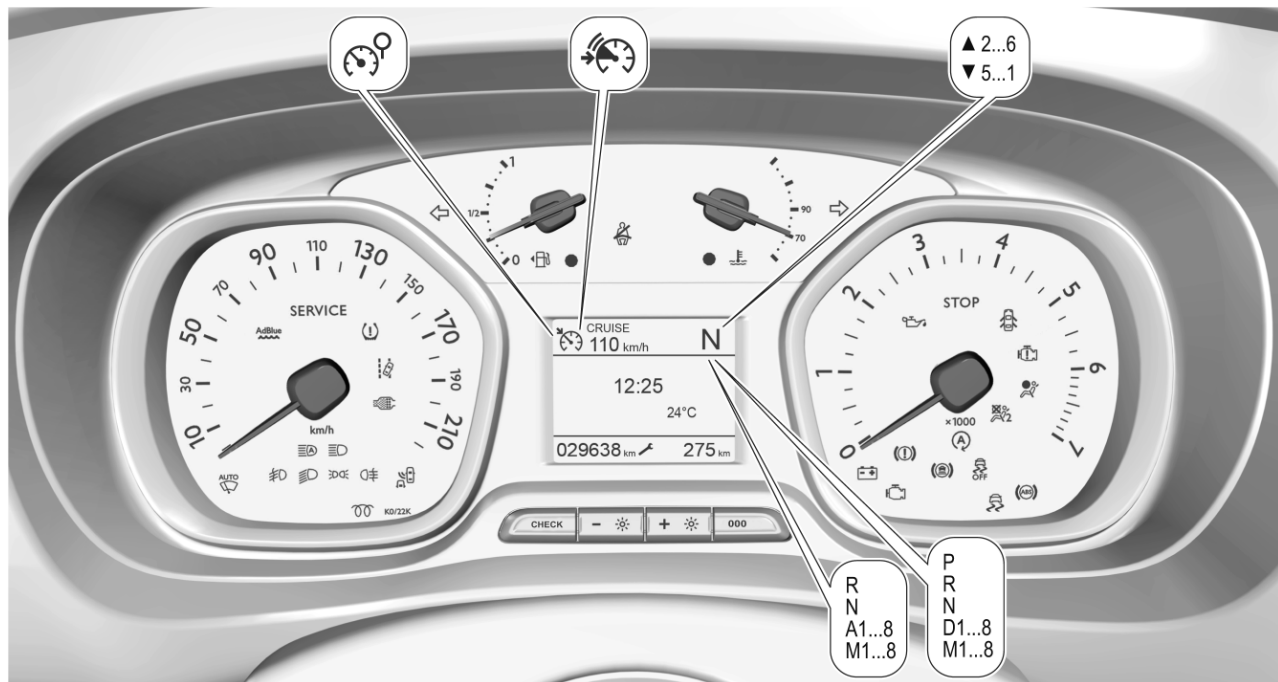

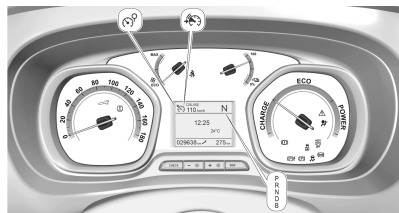

Quadro strumenti di livello alto



Cruscotto veicolo elettrico



Panoramica

-  Indicatori di direzione
⇨ 119
-  Segnalazione di cintura di sicurezza non allacciata
⇨ 119
-  Airbag e pretensionatori delle cinture di sicurezza
⇨ 120
-  Disattivazione dell'airbag
⇨ 120
-  Alternatore ⇨ 120
-  Spia MIL ⇨ 121



Cercare subito assistenza
⇨ 121

Fari LED ⇨ 126



Arresto del motore ⇨ 121



Controllo del sistema
⇨ 121



Freno di stazionamento
⇨ 122



Sistema di antibloccaggio (ABS) ⇨ 122



Cambio marcia ⇨ 123



Avvisatore di cambio accidentale della corsia di marcia ⇨ 123



Controllo elettronico della stabilità e Sistema di controllo della trazione
⇨ 123



Preriscaldamento ⇨ 123



Filtro di scarico ⇨ 124



AdBlue ⇨ 124



Sistema di monitoraggio perdita di pressione pneumatici ⇨ 124



Pressione dell'olio motore
⇨ 124



Livello basso del carburante
⇨ 125



Temperatura alta del liquido di raffreddamento del motore ⇨ 123



Autostop ⇨ 125



Luci esterne ⇨ 125



Anabbaglianti ⇨ 125



Abbaglianti ⇨ 125



Assistenza all'uso degli abbaglianti ⇨ 126













Fendinebbia anteriori
⇨ 126



Retronebbia ⇨ 126



Sensore pioggia ⇨ 126

-  Allarme angolo morto laterale ⇨ 126
-  Controllo automatico della velocità di crociera ⇨ 126
-  Cruise control semi-adattivo ⇨ 126
-  Limitatore di velocità ⇨ 127
-  Frenata attiva di emergenza ⇨ 126
-  Portiera aperta ⇨ 127
-  Cercare subito assistenza ⇨ 121
-  Cavo di carica collegato ⇨ 125
- READY** Veicolo pronto ⇨ 125
-  Potenza ridotta del motore ⇨ 125
-  Errore allarme di sicurezza pedoni ⇨ 126
-  Indicatore della batteria ⇨ 116

Tachimetro



Indica la velocità del veicolo.

Contachilometri



La distanza registrata totale è visualizzata in km.

Contachilometri parziale

La distanza registrata dall'ultimo azzeramento è visualizzata nel Driver Information Center.

Quadro strumenti di livello base



Il contachilometri parziale conta fino a 9.999,9 km senza azzeramento automatico.

Premere  **SET** per 2 secondi per azzerare il contachilometri parziale.

Quadro strumenti di livello medio



Il contachilometri parziale conta fino a 9.999,9 km senza azzeramento automatico.

Premere **SET 000** per 2 secondi per azzerare il contachilometri parziale.

Quadro strumenti di livello alto



Il contachilometri parziale conta fino a 1.999,9 km e poi si azzerata automaticamente.

Premere **000** per 2 secondi per azzerare il contachilometri parziale.

Driver Information Centre ⇨ 127.

Contagiri



Indica la velocità di rotazione del motore.

Viaggiare quanto più possibile al regime più basso per ogni marcia.

Attenzione

Se l'ago è nella zona rossa di pericolo, è stato superato il massimo dei giri ammesso. Pericolo per il motore.

Indicatore del livello carburante

Visualizza il livello del carburante nel serbatoio.

Non svuotare mai completamente il serbatoio carburante.

La freccia indica il lato veicolo dove si trova lo sportellino di rifornimento carburante.

Poiché nel serbatoio rimane sempre una certa quantità di carburante, la quantità necessaria per riempirlo è inferiore alla capacità del serbatoio specificata.

Cruscotto standard



Una scala costituita da segmenti bianchi indica il livello carburante.

Se la spia  si illumina in giallo, effettuare immediatamente il rifornimento di carburante.

Quadro strumenti di livello medio e di livello alto

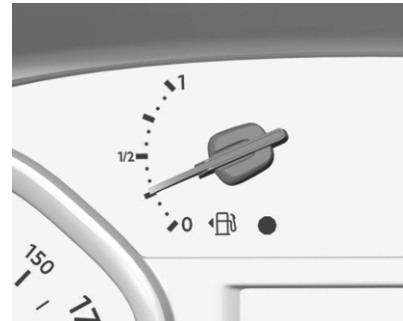

Se la spia  si illumina in giallo, effettuare immediatamente il rifornimento di carburante.

Indicatore della batteria ad alta tensione

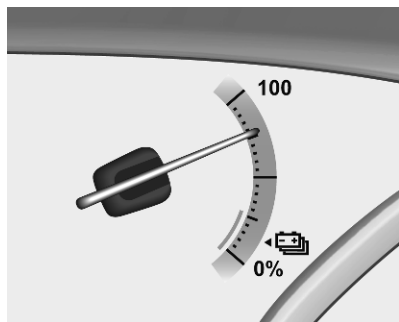

L'indicatore della batteria ad alta tensione mostra il livello di carica della batteria ad alta tensione.

Indicatore di corrente

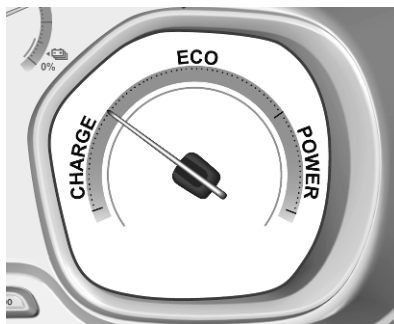

L'indicatore di corrente informa sulla situazione della corrente del veicolo.

- Carica** : La batteria ad alta tensione viene caricata con l'energia risultante dalla frenata o dalla decelerazione del veicolo
- Eco** : Un livello ottimale di energia è raggiungibile in tutte le modalità di guida
- Alimentazione** : Il veicolo viene guidato in stile di guida dinamica con attenzione alle prestazioni

Indicatore di consumo Comfort



L'indicatore di consumo Comfort informa sul consumo di corrente elettrica causato dai seguenti dispositivi termici:

- riscaldamento
- climatizzatore
- parabrezza riscaldato
- lunotto termico
- sedili riscaldati

Se viene selezionata la modalità di guida **modalità Eco**, le prestazioni del dispositivo termico vengono ridotte. L'ago dell'indicatore di consumo Comfort è nella zona **ECO**.

Indicatore della temperatura del liquido di raffreddamento del motore

Visualizza la temperatura del liquido di raffreddamento.

Attenzione

Se la temperatura del liquido di raffreddamento del motore è troppo alta, arrestare il veicolo e spegnere il motore. Pericolo per il motore. Controllare il livello del liquido di raffreddamento.

Cruscotto standard



Una scala costituita da segmenti bianchi indica la temperatura del refrigerante motore.

Se la temperatura del refrigerante motore è troppo alta, la spia  si illumina in rosso.

Spegnere immediatamente il motore.

Quadro strumenti di livello medio e di livello alto

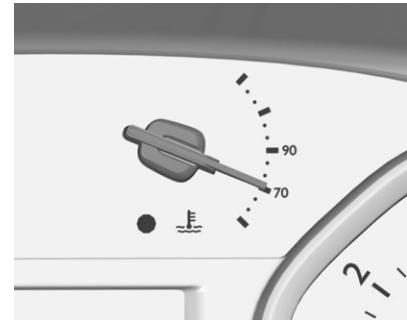

- 70 °C : temperatura di esercizio del motore non ancora raggiunta
- 90 °C : regolare temperatura di esercizio
- area : temperatura del liquido di raffreddamento troppo alta



La spia  si accende se la temperatura del liquido di raffreddamento troppo alta.

Spegnere immediatamente il motore.



Controllo del livello dell'olio motore

Il livello dell'olio motore viene visualizzato nel Driver Information Centre per qualche secondo dopo che le informazioni sulla manutenzione vengono visualizzate in seguito all'attivazione dell'accensione.

Uno stato corretto di livello olio motore è confermato.

Se il livello dell'olio motore è basso,  lampeggia e nel Driver Information Center appare un messaggio di avvertimento. In base alla versione,  lampeggia nel Driver Information Center. Confermare il livello dell'olio motore utilizzando l'astina di livello e rabboccare se necessario.

Olio motore ⇨ 255.

Un errore di misurazione viene indicato da  o da un messaggio nel Driver Information Center insieme a . Controllare manualmente il livello dell'olio motore utilizzando l'astina di livello.

Display di manutenzione

Il sistema di manutenzione avvisa quando è necessario cambiare l'olio motore e il filtro dell'olio oppure quando il veicolo necessita di manutenzione. A seconda delle condizioni di guida, l'intervallo indicato per quando si renda necessario il cambio dell'olio motore e del filtro può variare notevolmente.

Informazioni di manutenzione ⇨ 302.



La spia di richiesta di manutenzione viene visualizzata nel Driver Information Center per diversi secondi dall'accensione del quadro.

Se non è necessario nessun intervento di manutenzione per i prossimi 3.000 km o più sul display non viene visualizzata nessuna informazione sulla manutenzione.

Se è necessario un intervento di manutenzione entro i successivi 3.000 km,  si illumina temporaneamente come promemoria. Contemporaneamente la distanza o il periodo di tempo rimanenti vengono visualizzati per diversi secondi. In base alla

versione, la distanza percorsa dalla data prevista viene indicata nel Driver Information Center.





Se è necessario un intervento di manutenzione entro i successivi 1.000 km,  lampeggia e poi rimane acceso. La distanza o il periodo di tempo rimanenti vengono visualizzati per diversi secondi. Contemporaneamente la distanza o il periodo di tempo rimanenti vengono visualizzati per diversi secondi. In base alla versione, la distanza percorsa dalla data prevista viene indicata nel Driver Information Center.

Se la manutenzione non è stata effettuata, appare un messaggio nel Driver Information Center dove viene riportata la distanza dal momento in cui era necessario effettuarla.  prima lampeggia e poi si accende permanentemente fino a quando non si effettua la manutenzione. Inoltre, la spia  o **SERVICE** si illumina.



Azzeramento dell'intervallo di manutenzione

Dopo ogni intervento di manutenzione, l'indicatore di servizio deve essere azzerato per assicurarsi che funzioni correttamente. Si consiglia di rivolgersi a un'officina.

Se si esegue la manutenzione da soli, seguire la seguente procedura:

- spegnere il quadro
- tenere premuto  SET,   o CHECK
- accendere il quadro; l'indicatore di distanza inizia un conto alla rovescia
- quando il display indica =0, rilasciare il pulsante e  si spegne

Ottenere le informazioni di manutenzione

Per recuperare le informazioni di manutenzione in qualsiasi momento, premere  SET,   o CHECK.

Le informazioni di manutenzione vengono visualizzate per alcuni secondi.

Quadro strumenti ⇨ 108.

Informazioni di manutenzione ⇨ 302.

Spie

Le spie descritte non sono presenti in tutti i veicoli. Le descrizioni si riferiscono a veicoli provvisti di strumentazione completa. La posizione delle spie può variare in base all'equipaggiamento. All'inserimento dell'accensione, gran parte delle spie si accendono brevemente per una prova di funzionalità.

I colori delle spie significano:

- rosso : pericolo, segnalazione importante
- giallo : avvertenza, informazioni, guasto
- verde : conferma di attivazione
- blu : conferma di attivazione
- bianco : conferma di attivazione
- grigio : sistema in pausa, è stata rilevata almeno una limitazione del sistema

Vedere tutte le spie sui diversi quadri strumenti ⇨ 108.

Indicatori di direzione

⇨ ⇨ lampeggia in verde.

Lampeggiante

Un indicatore di direzione o i segnalatori di emergenza sono attivati.

Lampeggio veloce: guasto ad uno degli indicatori di direzione o al rispettivo fusibile, guasto all'indicatore di direzione del rimorchio.

Sostituzione delle lampadine ⇨ 261.

Indicatori di direzione ⇨ 149.

Segnalazione di cintura di sicurezza non allacciata

 si illumina o lampeggia nel quadro strumenti e nella console superiore.



Dopo l'inserimento dell'accensione, finché la cintura di sicurezza non viene allacciata  si illumina.

Se si guida a una velocità superiore ai 20 km/h e una delle cinture di sicurezza è slacciata, il simbolo  nella consolle superiore per il rispettivo sedile lampeggia e viene riprodotto un segnale acustico.

In aggiunta,  si accende nel quadro strumenti.

Dopo due minuti viene riprodotto il segnale acustico e  si illumina con luce fissa nella consolle superiore finché la cintura di sicurezza del rispettivo sedile non viene allacciata.

Airbag e pretensionatori delle cinture di sicurezza

Il simbolo  si accende in giallo.

All'inserimento dell'accensione, la spia si accende per diversi secondi. Se non si accende, non si spegne dopo diversi secondi o se si accende durante la guida, significa che c'è una disfunzione nel sistema degli airbag. Rivolgersi ad un'officina. Gli airbag e i pretensionatori delle cinture di sicurezza potrebbero non attivarsi in caso di incidente.

Se il simbolo  rimane acceso fisso, indica l'avvenuta attivazione dei pretensionatori delle cinture di sicurezza o degli airbag.

Avvertenza

Rivolgersi immediatamente ad un'officina per eliminare il guasto.

Pretensionatori delle cinture di sicurezza ⇨ 60.

Sistema airbag ⇨ 64.

Disattivazione degli airbag



 **ON** si accende in giallo.

L'airbag del passeggero anteriore è attivato.

 **OFF** si accende in giallo.

L'airbag del passeggero anteriore è disattivato.

Disattivazione dell'airbag ⇨ 69.

Sistema di ricarica

Il simbolo  si accende in rosso.

Si accende all'inserimento dell'accensione e si spegne poco dopo l'avvio del motore.

Acceso con il motore in funzione

Arrestare il veicolo e spegnere il motore. La batteria del veicolo non viene ricaricata. E il raffreddamento del motore potrebbe interrompersi. Il servofreno potrebbe non funzionare. Rivolgersi ad un'officina.

Spia MIL

Il simbolo  si accende o lampeggia in giallo.

Si accende all'inserimento dell'accensione e si spegne poco dopo l'avvio del motore.

Acceso con il motore in funzione

Guasto nel sistema di controllo delle emissioni. Potrebbero essere stati superati i limiti di emissioni consentiti. Rivolgersi immediatamente ad un'officina.

Lampeggia con il motore in funzione

Guasto che potrebbe comportare il danneggiamento del convertitore catalitico. Accelerare con più moderazione finché la spia non smette di lampeggiare. Rivolgersi immediatamente ad un'officina.

Cercare subito assistenza

Il simbolo  o **SERVICE** si accende in giallo.

Si accende brevemente quando l'accensione viene inserita.

Potrebbe illuminarsi insieme alle altre spie e ad un messaggio corrispondente nel Driver Information Centre.

Rivolgersi immediatamente ad un'officina.

Arresto del motore

Il simbolo **STOP** si accende in rosso.

Si accende brevemente quando l'accensione viene inserita.

Si illumina insieme ad altre spie, accompagnata da un segnale acustico e dal messaggio corrispondente nel Driver Information Center.

Arrestare immediatamente il motore e rivolgersi a un'officina.

Controllo del sistema

Il simbolo  si accende in giallo.

Si illumina insieme a **STOP**.

È stato rilevato un grave guasto al motore.

Arrestare il motore il prima possibile e richiedere l'assistenza di un'officina.

Impianto frenante

Il simbolo  si accende in rosso.

Il livello del liquido dei freni è troppo basso.

Avvertenza

Arrestare il veicolo e non proseguire il viaggio. Rivolgersi ad un'officina.

Freno di stazionamento

Il simbolo (ⓘ) si accende in rosso.

Si illumina quando il freno di stazionamento manuale viene inserito e il quadro acceso ⇨ 191.

Freno di stazionamento elettrico

Il simbolo (P) si accende o lampeggia in rosso.

Acceso

Il freno di stazionamento elettrico è azionato ⇨ 191.

Lampeggiante

Il freno di stazionamento elettrico non viene azionato automaticamente. L'attivazione o lo sblocco sono guasti.

⚠ Avvertenza

Rivolgersi immediatamente ad un'officina per eliminare il guasto.

Guasto al freno di stazionamento elettrico

Il simbolo (P)! si accende in giallo.

Acceso

Il freno di stazionamento elettrico è guasto ⇨ 191.

⚠ Avvertenza

Rivolgersi immediatamente ad un'officina per eliminare il guasto.

Funzionamento automatico del freno di stazionamento elettrico disattivo

Il simbolo  si accende in giallo.

Acceso

Il funzionamento automatico è disattivato o guasto. In caso di guasto,  si illumina insieme ad altre spie o è accompagnata da un messaggio corrispondente nel Driver Information Center.

Riattivare il funzionamento automatico o rivolgersi a un'officina per eliminare il guasto.

Funzionamento automatico ⇨ 191.

Sistema di antibloccaggio (ABS)

Il simbolo (ABS) si accende in giallo.

Si accende per alcuni secondi dopo l'inserimento dell'accensione. Quando la spia si spegne, il sistema è pronto per il funzionamento.

Se (ABS) non si spegne dopo alcuni secondi o se si accende durante la marcia, è presente un guasto dell'ABS. L'impianto frenante rimane operativo, ma senza la regolazione ABS.

Se (ABS) si illumina insieme a (ⓘ), è stata rilevata un'anomalia nella distribuzione di forza del freno elettronico.

Arrestare immediatamente il motore e rivolgersi a un'officina.

Sistema di antibloccaggio ⇨ 190.

Cambio marcia

Viene indicato ▲ oppure ▼ con il numero di marcia quando è consigliato il cambio marcia per risparmiare carburante.

Su alcuni veicoli con cambio manuale, il sistema suggerisce di cambiare in folle, quando viene raccomandata l'attivazione del sistema Start/Stop.

Avvisatore di cambio accidentale della corsia di marcia

La spia  lampeggia in verde.

Il sistema rileva un cambio accidentale di corsia.

Avvisatore di cambio accidentale della corsia di marcia ⇨ 228.

Controllo elettronico della stabilità e Sistema di controllo della trazione

Il simbolo  si accende o lampeggia in giallo.

Acceso

Si è verificato un guasto nel sistema. È possibile continuare il viaggio, tuttavia, a seconda delle condizioni del manto stradale, la stabilità di guida potrebbe risultare compromessa.

Rivolgersi ad un'officina per eliminare la causa del guasto.

Lampeggiante

Il sistema funziona regolarmente. La potenza sviluppata dal motore potrebbe risultare ridotta e il veicolo potrebbe venire leggermente frenato in modo automatico.

Controllo elettronico della stabilità e Sistema di controllo della trazione ⇨ 195.

Sistema di controllo selettivo della guida ⇨ 196.

Temperatura del liquido di raffreddamento del motore

 o ● si illumina di rosso.

Acceso con il motore in funzione

Arrestare il veicolo e spegnere il motore.

Attenzione

La temperatura del liquido di raffreddamento è troppo alta.

Controllare immediatamente il livello del liquido di raffreddamento ⇨ 256.



Se il livello del liquido di raffreddamento è sufficiente, rivolgersi a un'officina.

Preriscaldamento

Il simbolo  si accende in giallo.

Il preriscaldamento del motore diesel è attivato. Si attiva solamente quando la temperatura esterna è bassa. Avviare il motore quando la spia si spegne.

Filtro di scarico

 o  si accende in giallo e un messaggio viene visualizzato nel Driver Information Center e si ode un segnale acustico.

È necessario pulire il filtro di scarico. Continuare a guidare finché la spia non si spegne.

Si illumina temporaneamente

Inizio saturazione del filtro di scarico. Iniziare la procedura di pulizia il più presto possibile guidando a una velocità di almeno 60 km/h.

Si accende e resta accesa

Indica un basso livello di additivi. Rivolgersi ad un'officina.
Filtro di scarico ⇨ 178.

AdBlue

Il simbolo  lampeggia o si accende in giallo.

Acceso in giallo

L'autonomia residua è tra 100 km e 2.400 km.

Lampeggiante in giallo

L'autonomia residua è tra 0 km e 100 km.

Il livello di AdBlue è basso. Rabboccare appena possibile con liquido AdBlue per evitare che il motore non si avvii.

AdBlue ⇨ 179.

Sistema di rilevamento perdita pressione pneumatici

Il simbolo  si accende o lampeggia in giallo.

Acceso

Perdita di pressione pneumatici in una o più ruote. Arrestare immediatamente il veicolo e controllare la pressione dei pneumatici.

Lampeggiante

Guasto del sistema. Rivolgersi ad un'officina.

Sistema di rilevamento perdita pressione pneumatici ⇨ 280.

Pressione dell'olio motore

Il simbolo  si accende in rosso.

Si accende all'inserimento dell'accensione e si spegne poco dopo l'avvio del motore.

Acceso con il motore in funzione

Attenzione

La lubrificazione del motore potrebbe essere interrotta. Ciò potrebbe comportare danni al motore e/o il blocco delle ruote motrici.

1. Selezionare la marcia folle.
2. Togliersi dalla strada senza ostacolare il traffico.
3. Disinserire l'accensione.

Avvertenza

A motore spento è necessaria una forza considerevolmente maggiore per frenare e sterzare. Durante un Autostop, il servofreno rimane operativo.

Non rimuovere la chiave fino a quando il veicolo non si ferma, altrimenti il bloccasterzo potrebbe bloccarsi in maniera imprevista.

Tenere il motore spento e far trainare il veicolo fino a un'officina.

Livello carburante minimo

Il simbolo  o  si accende in giallo.

Il livello del carburante nel serbatoio è insufficiente.

Rifornimento ⇨ 243.

Spurgo del sistema di alimentazione diesel ⇨ 260.

Cavo di carica collegato

Il simbolo  si accende in rosso.

Il cavo di carica è ancora collegato al veicolo. Non è possibile avviare il veicolo.

Scollegare il cavo di carica dalla presa di carica e chiudere lo sportellino della presa di carica.

Veicolo pronto

Il simbolo **READY** si accende in verde. Il veicolo è pronto per essere guidato.

Potenza ridotta del motore

Il simbolo  si accende in giallo.

Il livello di carica della batteria ad alta tensione è basso. È disponibile solo potenza motore ridotta.

Autostop

Il simbolo  si accende o lampeggia in verde.

Acceso in verde

Il motore è in Autostop.

La spia lampeggia in verde

La funzione Autostop è temporaneamente non disponibile, o la modalità Autostop viene attivata automaticamente.

Sistema Start-stop ⇨ 173.

Luci esterne

Il simbolo  si accende in verde.

Le luci esterne sono accese ⇨ 145.

Anabbaglianti

Il simbolo  si accende in verde.

Si illumina quando gli anabbaglianti sono accesi.

Abbaglianti

Il simbolo  si accende in blu.

Si accende quando i fari abbaglianti sono accesi o durante il lampeggio dei fari ⇨ 146.

Assistenza all'uso degli abbaglianti

Il simbolo  si accende in verde.

L'assistente agli abbaglianti viene attivato ⇨ 146.

Fari LED

 si illumina e un messaggio di avvertimento viene visualizzato nel Driver Information Centre.

Rivolgersi ad un'officina.

Fendinebbia anteriori

Il simbolo  si accende in verde.

I fendinebbia sono accesi ⇨ 149.

Retronebbia

Il simbolo  si accende in giallo.

Il retronebbia è acceso ⇨ 149.

Sensore pioggia

Il simbolo  si accende in verde.

Si accende quando la leva del tergicristallo è impostata su sensore pioggia.

Controllo automatico della velocità di crociera

 si illumina nel Driver Information Centre quando il limitatore di velocità è attivo. L'impostazione della velocità viene indicata nel Driver Information Center.

Controllo automatico della velocità di crociera ⇨ 198.

Cruise control semi-adattivo

 si illumina nel Driver Information Center quando il Cruise control semi-adattivo è attivo.

Cruise control semi-adattivo ⇨ 206.

Allarme di sicurezza pedoni guasto

Il simbolo  si accende in giallo.

L'allarme di sicurezza pedoni non funziona.

Allarme angolo morto laterale

Il simbolo  si accende in verde.

Il sistema è attivo ⇨ 221.

Frenata di emergenza attiva

Il simbolo  si accende o lampeggia in giallo.

Accesso

Il sistema è stato disattivato o è stato rilevato un guasto.

Inoltre, un messaggio di avvertimento viene visualizzato nel Driver Information Centre.

Verificare il motivo della disattivazione ⇨ 214 e, in caso di guasto del sistema, rivolgersi ad un'officina.

Lampeggiante

Il sistema funziona regolarmente.

A seconda della situazione, il veicolo potrebbe frenare automaticamente in modo moderato o brusco.

Allarme collisione anteriore ⇨ 213.

Protezione anteriore per i pedoni
 ⇨ 217.

Frenata attiva di emergenza ⇨ 214.

Limitatore di velocità

☺ si illumina nel Driver Information Center quando il limitatore di velocità è attivo. La velocità impostata è indicata lungo il simbolo ☺.

Limitatore di velocità ⇨ 202.

Portiera aperta

Il simbolo ☹ si accende in rosso.

Una portiera, il portellone posteriore o il lunotto sono aperti.

Se il veicolo è dotato di portiere incernierate, ☹ non si illumina quando è aperto.

Display

Driver Information Center

Il Driver Information Center si trova nel quadro strumenti.

Il Driver Information Center contiene:

- contachilometri parziale e totale
- indicazione digitale della velocità
- menù informazioni viaggio / carburante
- indicazione marcia
- informazioni di manutenzione
- messaggi di avviso e del veicolo
- messaggi di assistenza al guidatore
- messaggi a comparsa

Selezione di menu e funzioni

Esistono diversi modi per passare da un menu e una funzione all'altro/a:



Premere il pulsante.

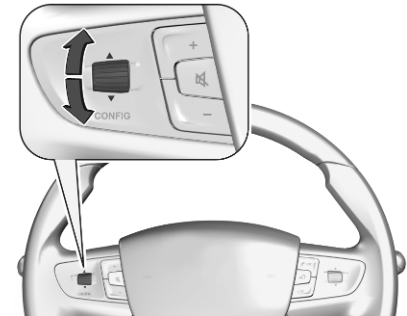

Girare la rotellina in alto o in basso sul volante.

Quadro strumenti di livello base



Premere  SET.

Quadro strumenti di livello medio



Premere SET 000.

Quadro strumenti di livello alto



Premere 000.

Cruscotto veicolo elettrico



Premere 000.

I messaggi di assistenza e del veicolo vengono visualizzati all'occorrenza nel Driver Information Center. Far scorrere i messaggi utilizzando i comandi o pulsanti indicati in precedenza.

Messaggi del veicolo ⇨ 136.

Menù informazioni viaggio / carburante, display di livello base



È possibile selezionare diverse pagine con informazioni combinate. Selezionare la pagina richiesta:

Pagine viaggio: Contachilometri parziale

Il chilometraggio percorso dall'azzeramento.

Per azzerare la misurazione premere per alcuni secondi  SET.

Consumo medio di carburante

Visualizza il consumo medio di carburante. La misurazione può essere azzerata in qualsiasi momento e ricomincia da un valore predefinito.

Per azzerare la misurazione premere per alcuni secondi  SET.

Velocità media

Visualizza la velocità media. La misurazione può essere azzerata in qualsiasi momento.

Per azzerare la misurazione premere per alcuni secondi  SET.

Pagine informazioni:

Autonomia di carburante

L'autonomia viene calcolata in base al livello corrente di carburante e al consumo corrente. Il display visualizza valori medi.

Dopo un certo tempo dal rifornimento, l'autonomia viene aggiornata automaticamente.

Quando il livello del carburante è basso, appare un messaggio sul display e la spia ● nell'indicatore del livello carburante si accende ⇨ 125.

Consumo istantaneo del carburante

Visualizza il consumo istantaneo di carburante.

Indicazione digitale della velocità

Indicazione digitale della velocità istantanea.

Contatore Stop e Start

Il tempo passato in modalità Autostop durante un viaggio viene aggiunto da un contatore.

Quest'ultimo si azzerà ogni volta che si inserisce l'accensione.

Bussola

Visualizza la direzione geografica in cui si sta guidando.

Autonomia di AdBlue

Premere  SET più volte finché il menu AdBlue non viene visualizzato.

Indica una stima del livello di AdBlue. Un messaggio indica se il livello è sufficiente o basso.

AdBlue ⇨ 179.

Menù informazioni viaggio / carburante, display di livello medio



È possibile selezionare diverse pagine con informazioni combinate. Selezionare la pagina richiesta:

Pagine viaggio: Contachilometri parziale

Il chilometraggio percorso dall'azzeramento.

Per azzerare la misurazione premere per alcuni secondi **SET 000**.

Consumo medio di carburante

Visualizza il consumo medio di carburante. La misurazione può essere azzerata in qualsiasi momento e ricomincia da un valore predefinito.

Per azzerare la misurazione premere per alcuni secondi **SET 000**.

Velocità media

Visualizza la velocità media. La misurazione può essere azzerata in qualsiasi momento.

Per azzerare la misurazione premere per alcuni secondi **SET 000**.

Pagine informazioni: Autonomia di carburante

L'autonomia viene calcolata in base al livello corrente di carburante e al consumo corrente. Il display visualizza valori medi.

Dopo un certo tempo dal rifornimento, l'autonomia viene aggiornata automaticamente.

Quando il livello del carburante è basso, appare un messaggio sul display e la spia ● nell'indicatore del livello carburante si accende ⇨ 125.

Consumo istantaneo del carburante

Visualizza il consumo istantaneo di carburante.

Indicazione digitale della velocità

Indicazione digitale della velocità istantanea.

Contatore Stop e Start

Il tempo passato in modalità Autostop durante un viaggio viene aggiunto da un contatore.

Quest'ultimo si azzerà ogni volta che si inserisce l'accensione.

Bussola

Visualizza la direzione geografica in cui si sta guidando.

Autonomia di AdBlue

Premere **SET 000** più volte finché il menu AdBlue non viene visualizzato.

Indica una stima del livello di AdBlue. Un messaggio indica se il livello è sufficiente o basso.

AdBlue ⇨ 179.

Autonomia di AdBlue

Premere **CHECK** più volte finché il menu AdBlue non viene visualizzato.

Autonomia di AdBlue

Indica una stima del livello di AdBlue. Un messaggio indica se il livello è sufficiente o basso.

Menù informazioni viaggio / carburante, display di livello alto

È possibile selezionare diverse pagine con informazioni combinate. Selezionare la pagina richiesta:

Pagine viaggio:**Contactilometri parziale**

Il chilometraggio percorso dall'azzeramento.

Per azzerare la misurazione premere per alcuni secondi **000**.

Consumo medio di carburante

Visualizza il consumo medio di carburante. La misurazione può essere azzerata in qualsiasi momento e ricomincia da un valore predefinito.

Per azzerare la misurazione premere per alcuni secondi **000**.

Velocità media

Visualizza la velocità media. La misurazione può essere azzerata in qualsiasi momento.

Per azzerare la misurazione premere per alcuni secondi **000**.

Pagine informazioni:**Autonomia di carburante**

L'autonomia viene calcolata in base al livello corrente di carburante e al consumo corrente. Il display visualizza valori medi.

Dopo un certo tempo dal rifornimento, l'autonomia viene aggiornata automaticamente.

Quando il livello del carburante è basso, appare un messaggio sul display e la spia ● nell'indicatore del livello carburante si accende ↻ 125.

Consumo istantaneo del carburante

Visualizza il consumo istantaneo di carburante.

Indicazione digitale della velocità

Indicazione digitale della velocità istantanea.

Contatore Stop e Start

Il tempo passato in modalità Autostop durante un viaggio viene aggiunto da un contatore.

Quest'ultimo si azzerà ogni volta che si inserisce l'accensione.

Bussola

Visualizza la direzione geografica in cui si sta guidando.

Autonomia di AdBlue

Premere **000** più volte finché il menu AdBlue non viene visualizzato.

Indica una stima del livello di AdBlue. Un messaggio indica se il livello è sufficiente o basso.

AdBlue ↻ 179.

Menù informazioni viaggio / autonomia, display veicolo elettrico

È possibile selezionare diverse pagine con informazioni combinate.

Selezionare la pagina richiesta:

Pagina informativa:

Consumo medio di energia elettrica

Visualizza il consumo medio di carburante. La misurazione può essere azzerata in qualsiasi momento e ricomincia da un valore predefinito.

Per azzerare la misurazione premere per alcuni secondi **000**.

Pagine viaggio:

Velocità media

Visualizza la velocità media. La misurazione può essere azzerata in qualsiasi momento.

Per azzerare la misurazione premere per alcuni secondi **000**.

Consumo medio di energia elettrica

Visualizza il consumo medio di carburante. La misurazione può essere azzerata in qualsiasi momento e ricomincia da un valore predefinito.

Per azzerare la misurazione premere per alcuni secondi **000**.

Contachilometri parziale

Il chilometraggio percorso dall'azzeramento.

Per azzerare la misurazione premere per alcuni secondi **000**.

Pagina assistente ai segnali stradali

Visualizza i segnali stradali riconosciuti.

Pagina flusso

Visualizza il flusso di corrente nell'impianto elettrico.

Pagina della bussola

Visualizza la direzione geografica in cui si sta guidando.

Pagina di indicazione digitale della velocità

Indicazione digitale della velocità istantanea.

Visualizzatore Info

Il Visualizzatore Info si trova nel cruscotto accanto al quadro strumenti.

Il Visualizzatore Info può indicare:

- orario ⇨ 105
- temperatura esterna ⇨ 105
- data ⇨ 105
- Sistema Infotainment, vedi descrizione del Manuale Infotainment
- indicazione della videocamera posteriore ⇨ 226
- indicazioni per il sistema di visione panoramica ⇨ 223
- navigatore, vedi descrizione del Manuale Infotainment
- messaggi di sistema e del veicolo ⇨ 136
- impostazioni per la personalizzazione del veicolo ⇨ 137

Radio (Sistema Infotainment)



Premere  per accendere il display.

Premere **MENU** per selezionare la pagina del menù principale.

Premere     per selezionare una pagina del menù.

Premere **OK** per confermare una selezione.

Premere  per uscire dal menu senza cambiare un'impostazione.

Multimedia / Multimedia Navi

Selezione di menu e impostazioni

Ci sono tre opzioni per il funzionamento del display:

- mediante i pulsanti accanto al display
- toccando lo schermo a sfioramento con il dito
- mediante riconoscimento del parlato

Utilizzo dei pulsanti e del sistema tattile





Premere  per accendere il display.

Premere  per selezionare le impostazioni di sistema (unità, lingua, ora e data).

Premere  per selezionare le impostazioni del veicolo o le funzioni di guida.

Toccare l'icona del display del menu richiesto o una funzione con il dito.

Confermare una funzione o selezione desiderata con un tocco.

Toccare  o  sul display per uscire dal menu senza cambiare un'impostazione.

Per ulteriori informazioni, consultare il Manuale Infotainment.

Riconoscimento vocale

Per la descrizione consultare il Manuale Infotainment.

Flusso

Questo menu visualizza il flusso di energia nel sistema elettrico.



1. Premere .
2. Selezionare **Flussi**.

Diversi colori mostrano il flusso di energia.

- verde: funzionamento del motore elettrico
- blu: rigenerazione energia

Consumo medio

Questo menu visualizza il consumo medio di energia nel viaggio in corso.

- verde: energia elettrica consumata
- blu: energia elettrica generata dalle fasi di frenata e decelerazione del veicolo utilizzata per ricaricare la batteria ad alta tensione

Il viaggio in corso viene suddiviso in fasi temporali. Per ogni fase viene visualizzato il consumo medio. Le fasi possono essere modificate.



1. Premere .
2. Selezionare **Statistiche**.
3. Premere + e - per modificare le fasi.

Personalizzazione del veicolo  137.

Display Head-Up

Il display Head-Up mostra le informazioni di guida relative al quadro strumenti su di un piano di proiezione ripiegabile situato sul lato guida.

L'immagine delle informazioni viene proiettata sul piano di proiezione da una lente interna al cruscotto, proprio davanti alla visuale del conducente. Il fuoco dell'immagine è rivolto verso la parte anteriore del veicolo.

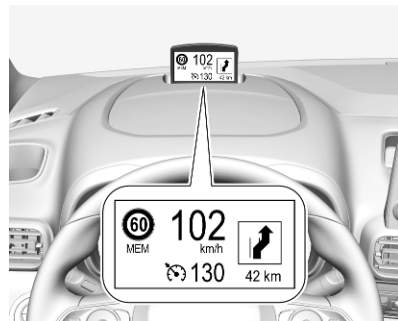

Il display Head-Up mostra:

- velocità del veicolo
- i limiti di velocità rilevati dal sistema di riconoscimento della segnaletica stradale
- velocità impostata dal limitatore di velocità
- velocità impostata dal controllo automatico della velocità di crociera
- allarme collisione anteriore
- informazioni sulla navigazione.



Accensione

Premere ☀ per accendere il display Head-Up.

Regolare la posizione dell'immagine del display Head-Up

Premere ▲ oppure ▼ per centrare l'immagine. Può essere regolato solo in su e giù, non lateralmente.

⚠ Avvertenza

Se l'immagine del display Head-Up è troppo luminosa o troppo alta nel proprio campo visivo, essa potrebbe ostacolare la vista quando fuori è buio. Verificare che l'immagine del display Head-Up non sia troppo luminosa e che essa si trovi nella parte bassa del proprio campo visivo.

Regolazione della luminosità

L'immagine del display Head-Up si scurisce e si rischiar automaticamente, per compensare l'illumina-

zione esterna. La luminosità può essere regolata anche manualmente, secondo necessità:

Premere ☀ per incrementare la luminosità del display. Premere ☾ per diminuire la luminosità del display.

L'immagine può aumentare la luminosità temporaneamente, in base all'angolo e alla posizione della luce solare.

Disattivazione

Tenere premuto ☾ per spegnere il display Head-Up.

Lingua

La lingua da impostare può essere scelta con il menu di personalizzazione del veicolo ⇨ 137.

Unità

Le unità si possono modificare dal menu di personalizzazione del veicolo ⇨ 137.

Manutenzione del display Head-Up

Pulire lo schermo del display Head-Up con un panno morbido inumidito con del detergente per vetri. Pulire delicatamente l'obiettivo, quindi asciugarlo.

Limitazioni del sistema

Il display Head-Up potrebbe non funzionare correttamente quando:

- La lente interna al cruscotto è sporca o coperta da un oggetto.
- La luminosità del display è troppo scura o troppo chiara.
- L'immagine non è regolata all'altezza corretta.
- Il guidatore indossa occhiali da sole polarizzati.

Se l'immagine dell'Head-Up non fosse corretta per altri motivi, rivolgersi a un'officina.

Messaggi del veicolo

I messaggi sono indicati nel Driver Information Center, in alcuni casi in concomitanza con un segnale acustico.



Premere per confermare una messaggio.

Messaggi di assistenza e del veicolo

I messaggi del veicolo sono visualizzati come testo. Seguire le istruzioni dei messaggi.

Messaggi nel Visualizzatore Info

Alcuni messaggi importanti potrebbero apparire inoltre nel Visualizzatore Info. Alcuni messaggi appaiono solo per pochi secondi.

Segnali acustici

Se si accendono contemporaneamente varie spie, viene messo un solo segnale acustico.

All'avvio del motore o durante la guida

- Se una cintura di sicurezza non è allacciata.
- Se una portiera o il portellone posteriore non sono completamente chiusi.
- Se viene superata una certa velocità con il freno di stazionamento azionato.
- Se si supera una velocità programmata o un limite di velocità.
- Se compare un messaggio di segnalazione nel Driver Information Centre.

- Se la chiave elettronica non si trova nell'abitacolo.
- Se il sistema di ausilio al parcheggio rileva un oggetto.
- Se si effettua un cambio di corsia non intenzionale.
- Se il filtro di scarico ha raggiunto il massimo livello di riempimento.

Quando il veicolo è parcheggiato e / o all'apertura della portiera del conducente

- Se le luci esterne sono accese.

Durante un Autostop

- Se viene aperta la portiera del conducente.
- Se una delle condizioni per il riavvio del motore non è rispettata.

Personalizzazione del veicolo

Il comportamento del veicolo può essere personalizzato cambiando le impostazioni nel Visualizzatore Info.

A seconda dell'equipaggiamento del veicolo e delle leggi vigenti nei singoli Paesi, alcune delle funzioni di seguito descritte potrebbero non essere disponibili.

Alcune funzioni sono visualizzate o attivate solo quando il motore è in funzione.

Radio (Sistema Infotainment)



Premere **MENU** per aprire la pagina del menu.

Utilizzare i pulsanti freccia per interagire con il display:

Selezionare **Personalizzazione-configurazione** ➔ **OK**.

Impostazioni unità

Selezionare **Configurazione display** ➔ **OK**.

Selezionare **Scelta unità** ➔ **OK**.

Selezionare le impostazioni desiderate ➔ **OK**.

Impostazioni della lingua

Selezionare **Configurazione display** ➔ **OK**.

Selezionare **Scelta lingua** ➔ **OK**.

Selezionare la lingua desiderata ➔ **OK**.

Impostazioni veicolo

Selezionare **Definisci parametri veicolo** ➔ **OK**.

Nei rispettivi sottomenu è possibile modificare le seguenti impostazioni:

- **Luci**

Fari Follow-me-home: Attiva o disattiva la funzione e ne regola la durata.

Illuminazione di cortesia: Attiva o disattiva la funzione e ne regola la durata.

Fari direzionali: Attiva o disattiva la funzione.

- **Comfort**

Luci ambiente: Regola la luminosità dell'illuminazione ambiente.

Tergicristallo posteriore durante la retromarcia: Attiva/disattiva l'accensione automatica del tergicristallo quando la retromarcia è inserita.

- **Veicolo**

Solo per sbloccare il portellone posteriore: Attivazione/disattivazione.

Bloccaggio/sbloccaggio a distanza: Portiera conducente / tutte le portiere.

- **Sicurezza**

Sistema di rilevamento

stanchezza: Attiva o disattiva il sistema di allarme anti-sonnolenza.

- **Assistenza alla guida**

Velocità consigliata: Attiva o disattiva la funzione.

Multimedia



Premere  per aprire il menu impostazioni.

Impostazioni unità

Selezionare **Configurazione sistema**.

Modifica delle unità per **Distanza e consumo e Temperatura**.

Impostazioni della lingua

Selezionare **Lingua**.

Cambiare la lingua toccando l'opzione desiderata.

Tasti rapidi

Premere .

Selezionare **Tasti rapidi**.

Nei rispettivi sottomenu è possibile modificare le seguenti impostazioni:

- **Assistenza al parcheggio:** Attiva o disattiva i sensori di ausilio al parcheggio.
- **Sorveglianza angoli morti:** Attiva o disattiva l'allarme angolo morto laterale.
- **Inizializz pneum sgonfi:** Avvia il sistema di rilevamento gonfiatura pneumatici insufficiente.
- **Diagnosi:** Visualizza i messaggi di avvertimento del sistema di diagnostica.

Memorizzazione delle velocità preimpostate

Questa funzione consente di definire e memorizzare fino a sei impostazioni di velocità per il controllo automatico della velocità di crociera e il limitatore di velocità. Alcune velocità sono già memorizzate di default.

- Premere .
- Selezionare **Regolazione velocità**.
- Selezionare **Cruise control** o **Limitatore di velocità**.
- Selezionare l'impostazione di velocità da modificare.
- Digitare il nuovo valore di velocità sul tastierino e confermare con **✓ / OK**.
- Confermare con **✓ / OK** ancora una volta per uscire dal menu.

Regolazioni veicolo

Premere .

Selezionare **Regolazioni veicolo**.

Nei rispettivi sottomenu è possibile modificare le seguenti impostazioni:

- **Stazionamento**

Bloccaggio chiusura dei

retrovisori: Attiva o disattiva il ripiegamento automatico degli specchietti esterni.

Tergicristallo posteriore per retromarcia: attiva/disattiva l'accensione automatica del tergilunotto quando la retromarcia è inserita.

- **Fari**

Accensione temporizzata dei fari: Attiva o disattiva la funzione e ne regola la durata.

Illuminazione d'accoglienza: Attiva o disattiva la funzione e ne regola la durata.

Fari direzionali: Attiva o disattiva le luci di svolta.

- **Confort**

Illuminazione d'ambiente:

Regola la luminosità dell'illuminazione ambiente.

- **Sicurezza**

Letture / Preconizzazione

velocità: Attiva o disattiva le informazioni sul limite di velocità attraverso il riconoscimento della segnaletica stradale.

Active safety brake: Attiva o disattiva la frenata di emergenza attiva, è possibile selezionare la distanza a cui viene attivato l'allarme rischio di collisione.

Regolazione retrov per

retromarcia: regola gli specchietti quando la retromarcia è innestata per favorire la visibilità del marciapiede.

Allarme stanchezza guidatore:

Attiva o disattiva il sistema di allarme anti-sonnolenza.

Multimedia Navi



Premere  per aprire il menu impostazioni.

Impostazioni unità

Selezionare **Parametri sistema** nel menu opzioni.

Modifica delle unità per **Distanza e consumo** e **Temperatura**.

Confermare con  / OK.

Impostazioni della lingua

Selezionare **Lingue**.

Cambiare la lingua toccando l'opzione desiderata.

Confermare con  / OK.

Funzioni di guida

Premere .

Selezionare **Funzioni di guida**.

Nei rispettivi sottomenu è possibile modificare le seguenti impostazioni:

- **Automatic headlamp dipping:** attiva o disattiva l'assistente all'uso degli abbaglianti.
- **Lane departure warning system:** attiva o disattiva l'avvisatore di cambio accidentale della corsia di marcia.
- **Stop and start:** attiva o disattiva il sistema stop-start
- **Cruise control active:** attiva o disattiva il Cruise control semi-adattivo.
- **Assistenza al parcheggio:** Attiva o disattiva i sensori di ausilio al parcheggio.
- **Sorveglianza angoli morti:** Attiva o disattiva l'allarme angolo morto laterale.
- **Traction control:** attiva o disattiva il sistema di controllo della trazione.

- **Inizializz pneum sgonfi:** Avvia il sistema di rilevamento gonfiatura pneumatici insufficiente.
- **Diagnosi:** Visualizza i messaggi di avvertimento del sistema di diagnostica.

Memorizzazione delle velocità preimpostate

Questa funzione consente di definire e memorizzare fino a sei impostazioni di velocità per il controllo automatico della velocità di crociera e il limitatore di velocità. Alcune velocità sono già memorizzate di default.

- Premere .
- Selezionare **Regolazione velocità**.
- Selezionare **Cruise control o Limitatore di velocità**.



- Selezionare l'impostazione di velocità da modificare.
- Digitare il nuovo valore di velocità sul tastierino e confermare con ✓ / OK.
- Confermare con ✓ / OK ancora una volta per uscire dal menu.

Regolazioni veicolo

Premere .

Selezionare **Regolazioni veicolo**.

Nei rispettivi sottomenu è possibile modificare le seguenti impostazioni:

- **Stazionamento**
Tergicristallo posteriore per retromarcia: attiva/disattiva l'ac-

ensione automatica del tergilu-notto quando la retromarcia è inserita.

Bloccaggio chiusura retrovisori: Attiva o disattiva il ripiegamento automatico degli specchietti esterni.

- **Fari**

Accensione temporizzata dei fari: Attiva o disattiva la funzione e ne regola la durata.

Illuminazione d'accoglienza: Attiva o disattiva la funzione e ne regola la durata.

Fari direzionali: Attiva o disattiva le luci di svolta.

- **Accesso al veicolo**

Bloccaggio automatico a mani libere: Attiva o disattiva la funzione.

- **Confort**

Illuminazione d'ambiente: Regola la luminosità dell'illuminazione ambiente.

- **Sicurezza**

Riconoscimento dei cartelli stradali: Attiva o disattiva le infor-

mazioni sul limite di velocità attraverso il riconoscimento della segnaletica stradale.

Active safety brake: Attiva o disattiva la frenata di emergenza attiva, è possibile selezionare la distanza a cui viene attivato l'allarme rischio di collisione.

Regolazione retrov per retromarcia: regola gli specchietti quando la retromarcia è innestata per favorire la visibilità del marciapiede.

Allarme stanchezza guidatore: Attiva o disattiva il sistema di allarme anti-sonnolenza.

Servizi telematici

Opel Connect

Opel Connect è un nuovo modo per rimanere connessi e sicuri per strada.

Le funzioni disponibili con Opel Connect sono:

- funzione di chiamata di emergenza
- funzione di chiamata in caso di guasto

Quando il veicolo è dotato di Opel Connect, queste funzioni si attivano automaticamente. Validità di termini e condizioni.

Opel Connect si aziona mediante i pulsanti nella consolle superiore.

Avviso

Opel Connect non è disponibile in tutti i mercati. Per ulteriori informazioni, contattare la propria officina.

Funzione di chiamata di emergenza

I veicoli con funzione di chiamata di emergenza sono dotati di pulsante **SOS** rosso nella consolle superiore.

La funzione di chiamata di emergenza stabilirà un collegamento con il punto di assistenza pubblico (PSAP) più vicino. Una serie minima di dati, incluse informazioni su veicolo e posizione, verrà inviata al PSAP.

Avviso

Potrebbe non essere possibile stabilire una chiamata di emergenza in zone senza sufficiente capacità di rete, o per danni all'apparato in caso di incidente.

Notifica automatica d'incidente

In caso d'incidente con attivazione di airbag, partirà una chiamata di emergenza automatica e una notifica automatica d'incidente verrà inviata al punto di assistenza pubblico più vicino.

Assistenza in casi di emergenza

In caso d'emergenza è anche possibile effettuare una chiamata di emergenza premendo il pulsante rosso **SOS** per più di due secondi. Il LED lampeggia per confermare il collegamento con il PSAP più vicino. Il LED resta illuminato finché la chiamata è in corso.

Premendo il pulsante **SOS** immediatamente una seconda volta si terminerà la chiamata. Il LED si spegne.

LED di stato

Luce verde per tre secondi quando viene acceso il quadro: il sistema funziona correttamente.

Luce rossa: errore nel sistema. Rivolgersi ad un'officina.

Luce rossa lampeggiante: sostituire la batteria di riserva.

Funzione di chiamata in caso di guasto

Premendo  per più di due secondi ci si collega al fornitore di servizi di soccorso stradale.

Per informazioni sulla copertura e l'ambito dei servizi di soccorso stradale, consultare il manuale Assistenza e garanzia.

ERA GLONASS

ERA GLONASS è un sistema di emergenza che può essere azionato manualmente o automaticamente. I

centri d'emergenza forniscono assistenza e informazioni durante una situazione di emergenza.

In caso di incidente con forza d'impatto di una certa gravità, verrà effettuata automaticamente una chiamata di emergenza, indipendentemente dall'attivazione dell'airbag. Sarà stabilito un collegamento immediato con un operatore per individuare chi dovrà verificare la necessità di assistenza.

⚠ Pericolo

Il servizio è disponibile solo nei mercati in cui è attivo e richiesto per legge. Inoltre, le funzioni di chiamata di emergenza manuale e automatica dipendono dalla disponibilità dei centri di emergenza e dalle infrastrutture del paese.

Avviso

Per essere disponibile e operativo, il sistema necessita che i componenti elettrici del veicolo, il servizio mobile e il collegamento satellitare

GLONASS siano tutti funzionanti. A seconda della dotazione, viene utilizzata una batteria di riserva.

Pulsanti di controllo



Tasto SOS

In una situazione di emergenza premere e mantenere premuto il tasto SOS per più di 2 secondi. Il LED verde e il messaggio vocale confermeranno che la chiamata è stata inviata al centro di emergenza.

Il LED verde si accende quando viene stabilito il collegamento con l'assistenza. Si spegnerà quando il collegamento è terminato.

Una serie minima di dati, compresi i dati come posizione dell'auto, modello dell'auto e numero di telaio

del veicolo, viene trasferita al centro di emergenza. L'operatore vi contatterà e, se necessario, invierà meccanici dei rispettivi servizi di supporto.

Per annullare la chiamata premere di nuovo il tasto SOS. Il LED verde si spegne. Il messaggio vocale conferma l'annullamento.

LED di stato

Il sistema emette delle segnalazioni tramite messaggi vocali e un LED.

- Verde : Sistema inserito. Un collegamento con un operatore è in corso.
- Rosso : Il sistema si sta avviando dopo aver inserito l'accensione, il LED si spegne dopo 3 secondi. Se il LED rimane rosso, è stato rilevato un malfunzionamento nel sistema. Una chiamata di emergenza potrebbe non funzionare. Rivolgersi immediatamente a un'officina.
- Lampeggiante rosso : La batteria di riserva interna è difettosa. Rivolgersi immediatamente a un'officina.
- Richiedere l'assistenza di un'officina se il LED non si illumina una volta inserita l'accensione.

Illuminazione

Luci esterne	145
Interruttore dei fari	145
Controllo automatico dei fari	146
Abbaglianti	146
Assistente all'uso degli abbaglianti	146
Avvisatore ottico	147
Regolazione della profondità delle luci	147
Uso dei fari all'estero	148
Luci diurne	148
Luci di svolta	148
Segnalatori di emergenza	148
Indicatori di direzione	149
Fendinebbia	149
Retronebbia	149
Luci di retromarcia	150
Coprifari appannati	150
Luci interne	150
Controllo delle luci del quadro strumenti	150
Luci di lettura	151
Luci nelle alette parasole	152

Caratteristiche dell'illuminazione	152
Illuminazione della consolle centrale	152
Illuminazione all'entrata	152
Luci in uscita	152
Luci di localizzazione veicolo . .	153
Illuminazione periferica	153
Dispositivo salvacarica della batteria	153

Luci esterne

Interruttore dei fari



Ruotare l'interruttore dei fari:

AUTO : il controllo automatico dei fari commuta automaticamente da luci diurne a fari e viceversa

☞☞ : luci di posizione

☞☞☞ : faro

Quando l'accensione viene inserita, il controllo automatico dei fari è attivo.

Spia ☞☞☞ 125.

Luci posteriori

Le luci posteriori si accendono assieme agli anabbaglianti / abbaglianti e alle luci di posizione.

Controllo automatico dei fari



Quando la funzione di comando automatico dei fari è attivata e il motore è in funzione, il sistema passa dalle luci diurne all'accensione dei fari automaticamente, a seconda delle condizioni della luminosità esterna e delle informazioni fornite dal sistema dei tergicristalli.

Luci diurne ⇨ 148.

Attivazione automatica dei fari

In condizioni di scarsa luminosità, i fari si attivano.

Inoltre, i fari si accendono se i tergicristalli sono attivati per diverse passate.

Abbaglianti

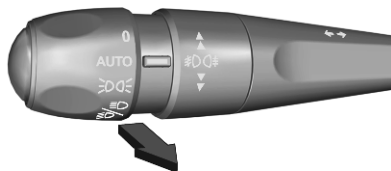

Per azionare gli abbaglianti, tirare la leva oltre il punto di resistenza.

Assistente all'uso degli abbaglianti

La videocamera del parabrezza rileva le luci di veicoli che precedono o incrociano la vettura. Una volta attivato, l'assistente all'uso degli abbaglianti resta attivo e accende/spegne automaticamente. Al successivo inserimento dell'accensione l'ultima impostazione dell'assistenza all'uso degli abbaglianti sarà ancora attiva.

Questa funzione attiva automaticamente gli abbaglianti quando si guida di notte a una velocità superiore a 25 km/h.



Il sistema riattiva automaticamente gli anabbaglianti se:



- Un sensore rileva le luci dei veicoli che precedono o provenienti in senso contrario.
- Si guida in aree urbane.
- La velocità del veicolo è inferiore a 15 km/h.
- C'è nebbia o nevica.
- I fendinebbia o i retronebbia sono azionati.

Se non vengono rilevate limitazioni, il sistema commuta nuovamente sugli abbaglianti.

Attivazione





In base alla versione, l'assistente all'uso degli abbaglianti può essere attivato premendo una volta  o nella personalizzazione del veicolo  137.

La spia verde  si accende in modalità fissa quando la funzione di assistenza all'uso degli abbaglianti è attivata, mentre la spia blu  si accende quando gli abbaglianti sono accesi.

Spia   126.

Disattivazione

In base alla versione, l'assistente all'uso degli abbaglianti può essere disattivato premendo una volta  o nella personalizzazione del veicolo  137.

Con gli abbaglianti attivi, tirare una volta la leva degli indicatori di direzione per disattivare l'assistenza all'uso degli abbaglianti.

Avvisatore ottico

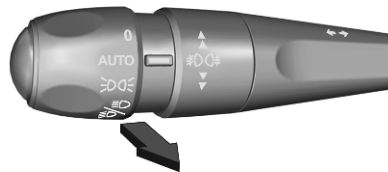

Per usare gli abbaglianti come avvisatore ottico, tirare la leva.

Tirando la leva si disattivano gli abbaglianti.

Regolazione della profondità delle luci

Regolazione manuale della profondità delle luci



Per regolare la profondità delle luci in base al carico del veicolo e non abbagliare i conducenti dei veicoli in avvicinamento: ruotare l'interruttore rotante  nella posizione desiderata.

- 0 : sedili anteriori occupati
- 1 : fino a cinque persone o carico parziale
- 2 : tutti i sedili occupati o conducente e carico intermedio
- 3 : conducente e carico massimo ammesso

Uso dei fari all'estero

Quando si guida in paesi dove il traffico è in direzione opposta, i fari devono essere regolati per evitare di abbagliare i conducenti.

Contattare il proprio concessionario o un'officina qualificata.

Luci diurne

Le luci diurne migliorano la visibilità del veicolo durante il giorno.

Si azionano automaticamente quando il motore è in funzione o regolando **0** o **AUTO**.

Il sistema commuta da luci diurne ad anabbaglianti in modo automatico, in base alle condizioni di luce.

Luci di svolta



Si attiva fino a una velocità di 40 km/h durante le svolte. A seconda dell'angolo di sterzata o dell'attivazione degli indicatori di direzione, i fendinebbia anteriori illuminano la direzione di marcia.

Questa funzione è attivabile o disattivabile nella personalizzazione del veicolo ↪ 137.

Segnalatori di emergenza



Azionato premendo .

I segnalatori di emergenza si accendono automaticamente nelle seguenti situazioni:

- Frenata in caso di emergenza (a seconda dell'intensità della decelerazione).
- In caso d'incidente.

Si spegneranno alla prima accelerazione o se si preme .

Indicatori di direzione

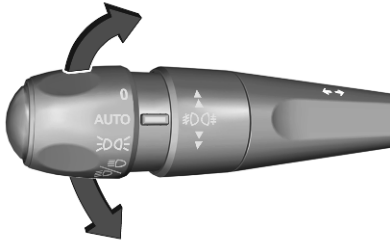

- verso l'alto : indicatori di direzione destri
 verso il basso : indicatori di direzione sinistri

Muovendo la leva degli indicatori si può avvertire un punto di resistenza. Una volta mossa la leva degli indicatori oltre il punto di resistenza, gli indicatori lampeggiano ininterrottamente. Gli indicatori smettono di lampeggiare quando si gira il volante nella direzione opposta o si muove la leva degli indicatori in posizione neutra.

Per attivare tre lampeggi consecutivi, toccare brevemente la leva degli indicatori senza farle oltrepassare il punto di resistenza.

Fendinebbia



Ruotare la rotellina di comando una volta per attivare o disattivare i fendinebbia anteriori.

Interruttore dei fari in posizione **AUTO**: accendendo i fendinebbia si accenderanno automaticamente anche i fari.

Retronebbia



Ruotare la rotellina di comando una volta per attivare o disattivare i retronebbia.



Ruotare la rotellina di comando due volte per attivare o disattivare i retro-nebbia.

Interruttore dei fari in posizione **AUTO**: accendendo il retronebbia si accenderanno automaticamente anche i fari.

Luci di retromarcia

La luce di retromarcia si accende quando, con l'accensione inserita, si innesta la retromarcia.

Coprifari appannati

Il lato interno dell'alloggiamento dei fari si può appannare rapidamente in condizioni di clima umido e freddo, forte pioggia o dopo il lavaggio. L'appannamento scompare rapidamente da solo. Per contribuire al disappannamento, accendere i fari.

Luci interne

Controllo delle luci del quadro strumenti



La luminosità può essere regolata quando sono accese le luci esterne.

In base alla versione, la luminosità può essere impostata tenendo premuto $-$ ☀ o $+$ ☀ finché non si ottenga la luminosità desiderata oppure nella personalizzazione del veicolo ⇨ 137.

Luci interne

Entrando e uscendo dal veicolo, le luci di cortesia anteriori e posteriori si accendono automaticamente e si spengono dopo un certo intervallo di tempo.

Luce di cortesia anteriore e posteriore



Azionare l'interruttore basculante:

: accensione e spegnimento automatico

premere ☀ : on

premere ● : off



La figura precedente rappresenta la luce di cortesia posteriore.

Illuminazione del vano di carico



Le luci del vano di carico inferiore si accendono quando il vano di carico è aperto.



Una delle luci del vano di carico può anche essere utilizzata come torcia. Estrarre la torcia dalla sommità del vano.

Luci di lettura



Azionato premendo  e  nelle luci di cortesia.



La figura precedente rappresenta le luci di cortesia posteriori.

Luci nelle alette parasole

Si accendono al sollevamento del coperchio.

Caratteristiche dell'illuminazione

Illuminazione della consolle centrale

Una luce situata nella consolle superiore illumina la consolle centrale quando i fari sono spenti.

È possibile regolare la luminosità nel menu di personalizzazione del veicolo ⇨ 137.

Illuminazione all'entrata

Illuminazione di cortesia

Alcune o tutte le seguenti luci si accendono per un breve periodo sbloccando le portiere del veicolo con il telecomando:

- fari
- luci posteriori
- luci interne

Il numero di luci che si attivano dipende dalle condizioni dell'illuminazione circostante.

L'illuminazione si disattiva immediatamente inserendo l'accensione.

Partenza ⇨ 18.

Questa funzione è attivabile o disattivabile nella personalizzazione del veicolo ⇨ 137.

All'apertura della portiera del conducente si accendono anche le seguenti luci:

- illuminazione di alcuni interruttori
- Driver Information Centre

Luci in uscita

Estraendo la chiave dall'interruttore di accensione si accendono le seguenti luci:

- luci interne
- illuminazione del quadro strumenti

Si disattivano automaticamente dopo un determinato intervallo di tempo. Questa funzione funziona solo al buio.

Illuminazione esterna

I fari, le luci posteriori e le luci della targa illuminano la zona circostante il veicolo per un periodo di tempo regolabile dopo essere usciti dal veicolo.

Illuminazione manuale del percorso

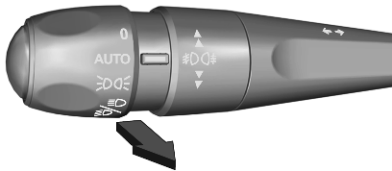

Per accendere l'illuminazione manuale del percorso, spegnere il quadro, aprire la portiera del conducente e tirare la leva degli indicatori. Se la portiera del conducente non viene chiusa, le luci si spengono dopo diversi secondi.

Per disattivare l'illuminazione manuale del percorso, tirare di nuovo la leva con la portiera del conducente aperta.

La durata dell'illuminazione del percorso può essere impostata nella personalizzazione del veicolo ↻ 137. Display informativo ↻ 132.

Illuminazione automatica del percorso

L'illuminazione esterna viene attivata quando il motore è spento e la portiera del guidatore viene aperta. Questa funzione è attivabile o disattivabile nella personalizzazione del veicolo ↻ 137.

Display informativo ↻ 132.

Luci di localizzazione veicolo

Questa funzione permette di trovare il veicolo, ad es. in situazioni di scarsa illuminazione, tramite il controllo remoto. I fari si accendono e gli indicatori di direzione lampeggiano per 10 secondi.

Premere  sul controllo remoto.

Il veicolo deve rimanere bloccato per più di 5 secondi.

Illuminazione periferica

L'illuminazione periferica consente di attivare le luci di posizione, gli anabaglianti e le luci della targa utilizzando il controllo remoto.

Premere  sul controllo remoto per attivare l'illuminazione periferica.

Premere nuovamente  per disattivare l'illuminazione periferica.

Dispositivo salvacarica della batteria

Per impedire che la batteria del veicolo si scarichi quando l'accensione è disinserita, alcune luci interne si spengono automaticamente dopo alcuni minuti.

Climatizzatore

Sistemi di climatizzazione	154
Sistema di riscaldamento e di ventilazione	154
Sistema di climatizzazione	156
Sistema di climatizzazione elettronico	159
Precondizionamento della temperatura	163
Bocchette di ventilazione	165
Bocchette di ventilazione orientabili	165
Bocchette di ventilazione fisse	166
Raffreddamento del vano portaoggetti	166
Manutenzione	167
Presenza dell'aria	167
Funzionamento regolare del climatizzatore	167

Sistemi di climatizzazione

Sistema di riscaldamento e di ventilazione

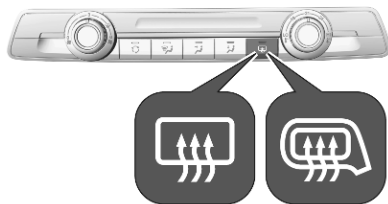

Comandi per:

- temperatura 🌡️
- distribuzione dell'aria, 🌬️, 🌬️ e 🌬️
- velocità della ventola 🌀
- ricircolo dell'aria 🔄
- lunotto termico 🚗🔥 o specchietti retrovisori esterni termici 🚗🔥

Lunotto termico 🚗🔥 ➔ 46.

Specchietti retrovisori esterni termici 🚗🔥 ➔ 42.

Sedili riscaldati 🪑🔥 ➔ 55.

Temperatura

Regolare la temperatura ruotando 🌡️ sulla temperatura desiderata.

HI : caldo

LO : freddo

Il riscaldamento entra in piena efficienza solo quando il motore raggiunge la temperatura di esercizio.

Distribuzione dell'aria

🌬️ : parabrezza e finestrini anteriori

🌬️ : zona della testa attraverso le bocchette di ventilazione orientabili

🌬️ : ai piedi e al parabrezza

Sono possibili tutte le combinazioni.

Velocità della ventola





Regolare il flusso dell'aria ruotando  sulla velocità desiderata.

in senso orario : aumento

in senso antio- : diminuzione
rario

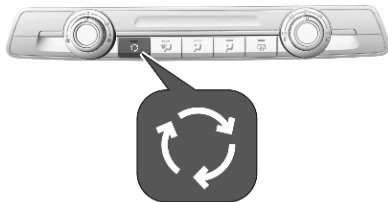
Sistema di ricircolo dell'aria



Premere  per attivare il ricircolo dell'aria. Il LED del pulsante si illumina per indicare l'attivazione.

Premere di nuovo  per disattivare il ricircolo dell'aria.





Avvertenza

In modalità di ricircolo, lo scambio d'aria con l'esterno risulta ridotto. Utilizzando tale modalità senza allo stesso tempo raffreddare l'aria, l'umidità nell'abitacolo aumenta, facendo appannare i finestrini internamente. Inoltre la qualità dell'aria nell'abitacolo si deteriora, e potrebbe provocare sonnolenza agli occupanti.

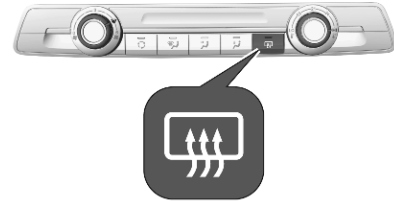
In condizioni ambientali calde e umide, il parabrezza potrebbe appannarsi esternamente quando dell'aria fredda venga indirizzata verso di esso. Se il parabrezza si appanna dall'esterno, attivare il tergilicristallo e disattivare .

Sbrinamento e disappannamento



- Premere : la distribuzione dell'aria viene indirizzata verso il parabrezza.
- Impostare il comando della temperatura  sul livello più caldo.
- Regolare la velocità della ventola  al livello massimo.
- Azionare il lunotto termico e gli specchietti esterni  o gli specchietti esterni termici .

- Inserire il parabrezza riscaldato .
- Aprire opportunamente le bocchette laterali dell'aria e orientarle verso i finestrini delle portiere.

Lunotto termico  ⇨ 46.







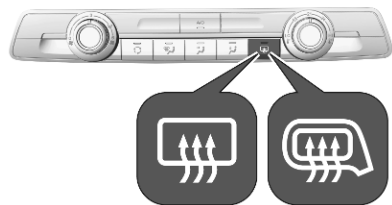

Specchietti retrovisori esterni termici  ⇨ 42.

Parabrezza riscaldato  ⇨ 47.

Sistema di climatizzazione



Comandi per:

- temperatura °
- distribuzione dell'aria, ,  e 
- velocità della ventola 
- raffreddamento **A/C**
- ricircolo dell'aria 
- lunotto termico  o specchietti retrovisori esterni termici 

Lunotto termico  ⇨ 46.

Specchietti retrovisori esterni termici  ⇨ 42.

Temperatura °

Regolare la temperatura ruotando  sulla temperatura desiderata.

HI : caldo

LO : freddo

Il riscaldamento entra in piena efficienza solo quando il motore raggiunge la temperatura di esercizio.

Distribuzione dell'aria , ,

 : parabrezza e finestrini anteriori

 : zona della testa attraverso le bocchette di ventilazione orientabili

 : vano piedi

Sono possibili tutte le combinazioni.

Velocità della ventola

Regolare il flusso dell'aria ruotando  sulla velocità desiderata.

in senso orario : aumento

in senso antiorario : diminuzione

Raffreddamento A/C

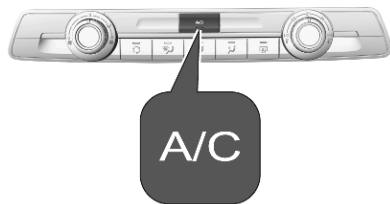

Premere **A/C** per inserire il raffreddamento. Il LED del pulsante si illumina per indicare l'attivazione. Il raffreddamento funziona solamente con il motore acceso e la ventola inserita.

Premere il pulsante **A/C** per disinserire il raffreddamento.

Il climatizzatore raffredda e deumidifica (asciuga) non appena la temperatura esterna è leggermente al di sopra del punto di congelamento. Ciò può provocare la formazione di condensa, che gocciolerà da sotto il veicolo.

Se non servono né il raffreddamento, né la deumidificazione, spegnere il sistema di raffreddamento per risparmiare carburante.

L'attivazione del raffreddamento potrebbe impedire gli Autostop. Sistema Start-stop ⇨ 173.

Sistema di ricircolo dell'aria ↻

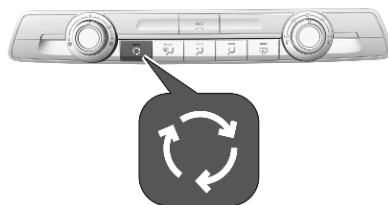

Premere ↻ per attivare il ricircolo dell'aria. Il LED del pulsante si illumina per indicare l'attivazione.

Premere di nuovo ↻ per disattivare il ricircolo dell'aria.

⚠ Avvertenza

In modalità di ricircolo, lo scambio d'aria con l'esterno risulta ridotto. Utilizzando tale modalità senza allo stesso tempo raffreddare l'aria, l'umidità nell'abitacolo aumenta, facendo appannare i finestrini internamente. Inoltre la qualità dell'aria nell'abitacolo si deteriora, e potrebbe provocare sonnolenza agli occupanti.

In condizioni ambientali calde e umide, il parabrezza potrebbe appannarsi esternamente quando dell'aria fredda venga indirizzata verso di esso. Se il parabrezza si appanna dall'esterno, attivare il tergicristallo e disattivare 🚧.

Raffreddamento massimo



Aprire brevemente i finestrini, in modo da disperdere rapidamente l'aria calda.

- Attivare il raffreddamento **A/C**.
- Premere per attivare il sistema di ricircolo dell'aria.
- Premere per la distribuzione dell'aria.
- Impostare il comando della temperatura sul livello più freddo.
- Regolare la velocità della ventola al livello massimo.
- Aprire tutte le bocchette dell'aria.

Sbrinamento e disappannamento dei cristalli

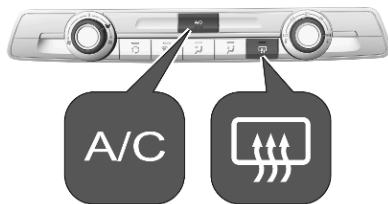

- Regolare la velocità della ventola al livello massimo.
- Impostare il comando della temperatura sul livello più caldo.
- Se necessario, accendere il raffreddamento **A/C**.
- Azionare il lunotto termico o specchietti retrovisori esterni termici .

- Inserire il parabrezza riscaldato .
- Aprire opportunamente le bocchette laterali dell'aria e orientarle verso i finestrini delle portiere.

Avviso

Se vengono selezionate le impostazioni di disappannamento e sbrinatori, la funzione Autostop potrebbe essere impedita.

Se le impostazioni per il disappannamento e la sbrinatori vengono selezionate quando il motore è in Autostop, il motore si riavvierà automaticamente. Sistema Start-stop 173.

Lunotto termico 46.

Specchietti retrovisori esterni termici 42.

Parabrezza riscaldato 47.

Sistema Start-stop 173.

Sistema di climatizzazione elettronico

Il climatizzatore a due zone consente di impostare temperature differenti per il lato guida e il lato passeggero anteriore.

In modalità automatica la temperatura, la velocità della ventola e la distribuzione dell'aria sono regolate automaticamente.

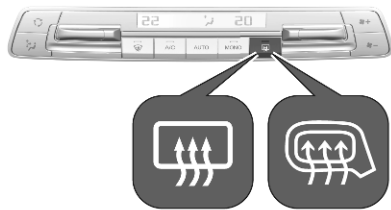

Comandi per:

- ricircolo dell'aria manuale
- distribuzione dell'aria

- interruttore basculante per la regolazione della temperatura sul lato conducente e lato passeggero anteriore



- sbrinatorio e disappannamento
- raffreddamento **A/C**
- modalità automatica **AUTO**
- sincronizzazione della temperatura bizona **MONO**
- lunotto termico o specchietti retrovisori esterni termici
- velocità della ventola

Lunotto termico ⇨ 46.

Specchietti retrovisori esterni termici ⇨ 42.

Le funzioni attivate sono indicate dal LED nel comando corrispondente.

Il sistema di climatizzazione elettronico è pienamente operativo solo quando il motore è in funzione.

Modalità automatica AUTO

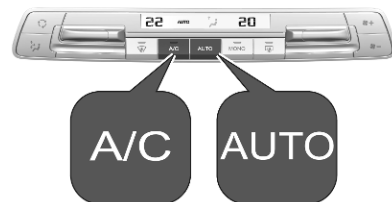

Impostazioni di base per il massimo comfort:

- Premere **AUTO**, la distribuzione dell'aria e la velocità della ventola vengono regolate automaticamente.
- Aprire tutte le bocchette dell'aria per ottimizzare la distribuzione dell'aria in modalità automatica.

- L'aria condizionata deve essere attiva per poter ottenere il massimo del raffreddamento e del disappannamento. Premere **A/C** per accendere l'aria condizionata. Il LED presente nel pulsante indica l'attivazione.
- Impostare la temperatura prelezionata per il lato guida e il lato passeggero anteriore mediante l'anello sinistro e destro. Si consiglia una temperatura di 22 °C.

Premere **AUTO** in successione per selezionare le impostazioni automatiche desiderate:

- **Auto leggera** per una distribuzione dell'aria leggera e silenziosa.
- **Auto** per comfort termico e una distribuzione dell'aria silenziosa.
- **Auto veloce** per una distribuzione dell'aria dinamica ed efficiente.

Impostazioni manuali

Le impostazioni del sistema di controllo del climatizzatore possono essere modificate attivando le funzioni seguenti:

Velocità della ventola 🌀+ 🌀-

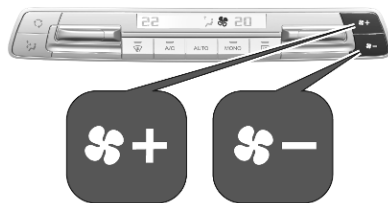

Premere 🌀+ per aumentare il flusso dell'aria e 🌀- per diminuirlo.

Per tornare alla modalità automatica, premere **AUTO**.

Distribuzione dell'aria 🌀

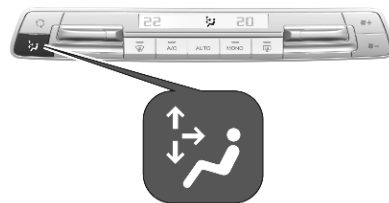

Premere 🌀 in successione finché non viene visualizzata la distribuzione dell'aria desiderata:

- 🌀 : parabrezza e finestrini anteriori
- 🌀 : zona testa e sedili posteriori con le bocchette di ventilazione orientabili
- 🌀 : zona piedi anteriore e posteriore
- 🌀 : parabrezza e finestrini anteriori, altezza testa e sedili posteriori tramite bocchette di ventilazione regolabili, zona piedi anteriore e posteriore

Premendo  in successione è possibile selezionare una combinazione di diverse opzioni di distribuzione dell'aria.

Per tornare alla ripartizione automatica dell'aria, premere **AUTO**.

Preselezione della temperatura



Impostare le temperature preselezionate separatamente per il lato guida e il lato passeggero anteriore sul valore desiderato mediante l'interruttore per la regolazione della temperatura destro e sinistro.

La temperatura consigliata è 22 °C. La temperatura è indicata sul display accanto agli interruttori per la regolazione della temperatura.

Se è impostata la temperatura minima **Lo**, il sistema di controllo del climatizzatore funziona al raffreddamento massimo, se **A/C** è azionato.

Se viene impostata la temperatura massima **Hi**, il sistema di controllo del climatizzatore attiva il riscaldamento massimo.

Avviso

Se **A/C** non è azionato, la riduzione della temperatura impostata della cabina può causare il riavviamento del motore da un arresto automatico (Autostop) o impedire un arresto automatico.

Sistema Start-stop ⇨ 173.

Sincronizzazione della temperatura bizona MONO

Premere **MONO** per collegare l'impostazione della temperatura lato passeggero al lato conducente / per rimuovere il collegamento. L'impostazione della temperatura lato passeggero è collegata al lato conducente se il LED nel pulsante **MONO** è spento.

Climatizzatore A/C

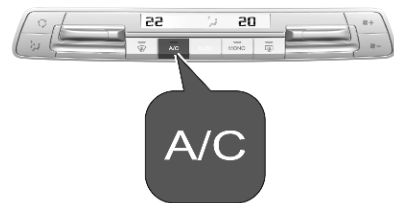

Premere **A/C** per inserire il raffreddamento. Il raffreddamento funziona solamente con il motore acceso e la ventola di controllo del climatizzatore inserita.



Premere il pulsante **A/C** per disinserire il raffreddamento.

Il climatizzatore raffredda e deumidifica (asciuga) quando la temperatura esterna è superiore a un dato livello. Ciò può provocare la formazione di condensa, con conseguente caduta di gocce da sotto il veicolo.

Se non servono né il raffreddamento, né la deumidificazione, spegnere il sistema di raffreddamento per risparmiare carburante.

Ricircolo dell'aria manuale



Premere  per attivare la modalità ricircolo dell'aria.  viene visualizzato sul display per confermare l'attivazione.

Premere di nuovo  per disattivare la modalità di ricircolo.



Avvertenza

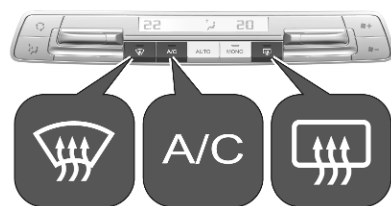

In modalità di ricircolo, lo scambio d'aria con l'esterno risulta ridotto. Utilizzando tale modalità senza allo stesso tempo raffreddare l'aria, l'umidità nell'abitacolo aumenta, facendo appannare i finestrini internamente. Inoltre la qualità dell'aria nell'abitacolo si deteriora, e potrebbe provocare sonnolenza agli occupanti.

In condizioni ambientali calde e umide, il parabrezza potrebbe appannarsi esternamente quando dell'aria fredda venga indirizzata verso di esso. Se il parabrezza si appanna dall'esterno, attivare il tergicristallo e disattivare .



Sbrinamento e disappannamento dei cristalli



- Premere . Il LED del pulsante si illumina per indicare l'attivazione.
- L'aria condizionata e la modalità automatica vengono attivate automaticamente. Il LED nel pulsante **A/C** si accende, **AUTO** viene visualizzato sul display.
- La temperatura e la ripartizione dell'aria vengono impostate automaticamente e la ventola funziona ad alta velocità.
- Inserire il lunotto termico .

- Inserire il parabrezza riscaldato .
- Per tornare alla modalità precedente, premere nuovamente il pulsante .

Avviso

Se  viene premuto mentre il motore è acceso, verrà impedito un Autostop fino a quando il pulsante  non viene premuto di nuovo.

Se viene premuto il pulsante  mentre il motore è acceso in Autostop, il motore si riavvierà automaticamente.

Lunotto termico  ⇨ 46.

Specchietti retrovisori esterni termici  ⇨ 42.

Parabrezza riscaldato  ⇨ 47.

Sistema Start-stop ⇨ 173.

Disattivazione del sistema di controllo elettronico del climatizzatore

Premere  – in sequenza finché il sistema di climatizzazione elettronico non si disattiva.

Precondizionamento della temperatura

Il precondizionamento della temperatura consente di riscaldare l'interno del veicolo e di ventilarlo con aria a temperatura ambiente.



Il precondizionamento della temperatura può essere programmato mediante il sistema Infotainment. Il precondizionamento della temperatura può inoltre essere attivato e disattivato utilizzando il telecomando. Questa funzione è disponibile anche mediante il MyOpel App.

Lo stato operativo del precondizionamento della temperatura è indicato da un indicatore dotato di LED.

- LED acceso: È stato impostato un timer.
- LED lampeggiante: Il sistema è in funzione.

Il LED si spegne al termine della procedura riscaldamento/ventilazione o quando il precondizionamento della temperatura viene spento utilizzando il telecomando.

Condizioni di esercizio

Il precondizionamento della temperatura può essere attivato sia quando il veicolo viene caricato che quando non viene caricato. Se il veicolo non viene caricato, la funzione si attiva solo se il livello di carica della batteria ad alta tensione è superiore al 50 per cento.

Il precondizionamento della temperatura si attiva solo quando il quadro è spento e il veicolo è chiuso a chiave.

Programmazione mediante il sistema Infotainment

Il preconditionamento della temperatura può essere programmato mediante il sistema Infotainment.

Possono essere impostati due timer. Un timer definisce il tempo per riscaldare/ventilare l'interno del veicolo ad una temperatura impostata in fabbrica.

Limitazioni:

- È possibile attivare solo un timer.
- Se vengono impostati due timer e il timer attivato viene annullato, il timer inattivo non si attiva automaticamente. Il timer deve essere attivato manualmente.
- Se viene impostato e attivato solo un timer e il veicolo non viene avviato, il timer sarà annullato per il giorno seguente. Il timer deve essere attivato nuovamente.

Radio (Sistema Infotainment)

Premere **MENU** per aprire la pagina del menu.

Premere **Riscaldamento o ventilazione**.

Premere << o >> per selezionare il timer desiderato. Confermare con **OK**.

Impostare la durata desiderata del timer: Premere Δ o ∇ per impostare il valore desiderato. Confermare con **OK**.

Per impostare il timer, premere << o >> per selezionare **OK** sul display. Confermare con **OK**.

Multimedia / Multimedia Navi

Premere $\square\square$.

Premere **Programmazione CLIM**.

Premere **ON** per attivare **Programmazione CLIM**.

Premere **Regolazioni**.

Selezionare **Riscaldamento o Ventilazione**.

Premere **Ora 1** o **Ora 2** per selezionare il timer desiderato.

Indicare la durata del timer selezionato.

Premere \square per salvare le impostazioni e impostare il timer.

Azionamento tramite telecomando

Il preconditionamento della temperatura può essere attivato utilizzando il telecomando.



Premere \square .

Sostituzione della batteria del controllo remoto

Se la spia del controllo remoto diventa gialla, la batteria è quasi scarica. Se la spia non si accende più, la batteria è scarica e deve essere sostituita.

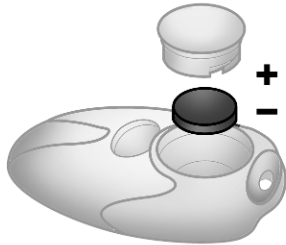

1. Utilizzare una moneta per svitare il coperchio del controllo remoto, rimuoverlo ed estrarre la batteria.
2. Sostituire la batteria con un'altra dello stesso tipo. Prestare attenzione alla posizione d'installazione.
3. Avvitare il coperchio.

Bocchette di ventilazione

Bocchette di ventilazione orientabili

Bocchette dell'aria nel quadro strumenti

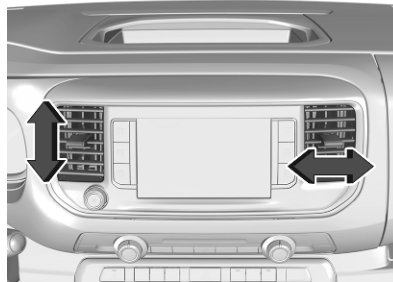

Regolare la direzione del flusso d'aria modificando l'inclinazione orizzontale e verticale delle alette della bocchetta.

Per chiudere la bocchetta, ruotare le alette verso l'interno.

Bocchette di ventilazione laterali nel quadro strumenti



Regolare la direzione del flusso d'aria modificando l'inclinazione orizzontale e verticale delle alette della bocchetta.

Per chiudere la bocchetta, ruotare le alette verso esterno.

Con la funzione di raffreddamento attiva, almeno due bocchette di ventilazione devono essere aperte.

⚠ Avvertenza

Non applicare oggetti alle alette delle bocchette dell'aria. C'è il rischio di danni e lesioni in caso di incidente.

Bocchette dell'aria posteriori nel soffitto

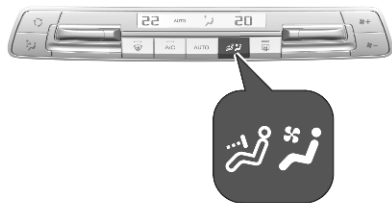

Per attivare la distribuzione dell'aria climatizzata / riscaldata tramite le bocchette di ventilazione posteriori, premere .

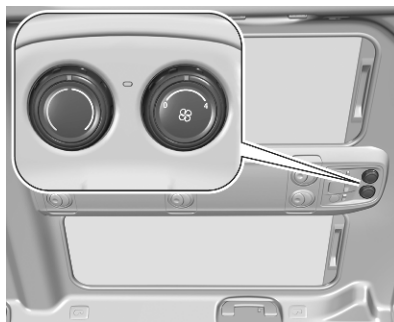

Regolare la direzione del flusso d'aria modificando l'inclinazione orizzontale e verticale delle alette della bocchetta.

Regolare il flusso dell'aria per selezionare la velocità desiderata.

Bocchette di ventilazione fisse

Altre bocchette di ventilazione si trovano sotto il parabrezza, i finestrini e nei vani piedi.

Raffreddamento del vano portaoggetti

Il sistema di climatizzazione immette aria fredda nel cassetto portaoggetti tramite una bocchetta.

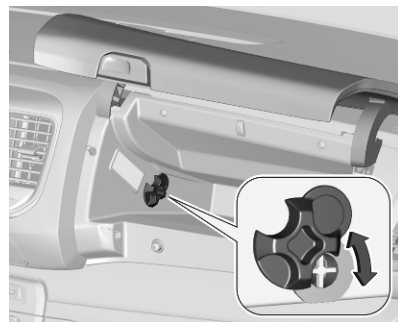

Girare l'interruttore verso l'alto o il basso per attivare o disattivare il raffreddamento del cassetto portaoggetti.

Manutenzione

Presenza dell'aria

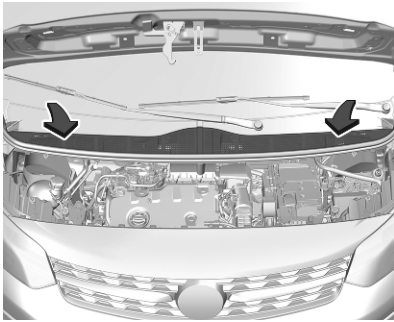

La presa dell'aria davanti al parabrezza, nel vano motore, deve essere mantenuta libera per consentire l'ingresso dell'aria. Rimuovere un eventuale accumulo di foglie, sporco o neve.

Funzionamento regolare del climatizzatore

Per garantire sempre la massima efficienza del sistema, il raffreddamento deve essere attivato per alcuni minuti almeno una volta al mese, indipendentemente dalle condizioni climatiche e dalla stagione. Il funzionamento con raffreddamento non è possibile quando la temperatura esterna è troppo bassa.

Manutenzione

Per un raffreddamento ottimale, si consiglia di far controllare annualmente il sistema di climatizzazione, a partire da tre anni dopo la prima immatricolazione del veicolo. Di seguito indichiamo alcuni controlli da effettuare:

- prova di funzionalità e di pressione
- funzionalità del riscaldamento
- controllo di tenuta
- controllo delle cinghie di trasmissione

- pulizia del condensatore e scarico dell'evaporatore
- controllo delle prestazioni

Guida e funzionamento

Consigli per la guida	169	Modalità manuale	187	Protezione anteriore per i pedoni	217
Controllo del veicolo	169	Programmi di marcia elettronici	188	Sistema di ausilio al parcheggio	218
Sterzare	169	Guasto	188	Allarme angolo morto laterale ..	221
Avviamento e funzionamento	170	Cambio manuale	189	Sistema di visione panoramica ..	223
Rodaggio di un veicolo nuovo ..	170	Sistemi di guida	190	Videocamera posteriore	226
Posizioni della chiave nel blocchetto di accensione	170	Modalità di guida	190	Dispositivo di assistenza segnaletica stradale	227
Tasto di azionamento	170	Freni	190	Avvisatore di cambio accidentale della corsia di marcia	228
Avviamento del motore	172	Sistema di antibloccaggio	190	Allarme anti-sonnolenza	229
Interruzione di carburante al motore durante la decelerazione	173	Freno di stazionamento	191	Carica	231
Sistema stop-start	173	Assistenza alla frenata	194	Informazioni generali	231
Parcheggio	177	Assistenza per le partenze in salita	195	Tipi di ricarica	232
Gas di scarico	178	Frenata rigenerante	195	Cavo di carica	233
Filtro di scarico	178	Sistemi di controllo della guida ..	195	Carica programmabile	239
Convertitore catalitico	178	Controllo elettronico della stabilità e Sistema di controllo della trazione	195	Stato di carica	241
AdBlue	179	Sistema di controllo selettivo della guida	196	Carburante	241
Unità di propulsione elettrica	183	Sistemi di assistenza al conducente	198	Carburante per motori diesel ..	241
Funzionamento	183	Controllo automatico della velocità di crociera	198	Rifornimento	243
Cambio automatico	185	Limitatore di velocità	202	Gancio traino	244
Display del cambio	186	Cruise control semi-adattivo	206	Informazioni generali	244
Selezione marcia	186	Allarme collisione anteriore	213	Consigli per la guida e per il traino	244
		Frenata di emergenza attiva	214	Traino di un rimorchio	245

Dispositivi di traino	246
Controllo della stabilità per il traino	249

Consigli per la guida

Controllo del veicolo

Mai procedere in folle con il motore spento

In tale situazione molti impianti, quali il servofreno o il servosterzo, non funzionano. Rendendo la marcia un pericolo per sé e per gli altri.

Tutti i sistemi funzionano durante un Autostop.

Sistema Start-stop ⇨ 173.

Pedali

Non collocare tappetini nella zona dei pedali per evitare di ostacolare la corsa dei pedali stessi.

Utilizzare solo tappetini di misura adatta e fissati dai rispettivi fermi sul lato guida.

Sterzare

Se l'ausilio del servosterzo si perde a causa di un arresto del motore o è dovuto ad un malfunzionamento del sistema, il veicolo può essere sterzato ma con maggiore sforzo.

Avviamento e funzionamento

Rodaggio di un veicolo nuovo

Per i primi viaggi non effettuare inutilmente frenate brusche.

Quando si guida la vettura per la prima volta, è possibile che la cera e l'olio presenti nell'impianto di scarico evaporino producendo l'emissione di vapori. Parcheggiare la vettura all'aperto per un po' evitando di inalare i vapori.

Durante il periodo di rodaggio il consumo di carburante e olio può essere superiore.

Inoltre, il processo di pulizia del filtro dei gas di scarico può avvenire più frequentemente.

Filtro di scarico ⇨ 178.

Posizioni della chiave nel blocchetto di accensione

Girare la chiave:

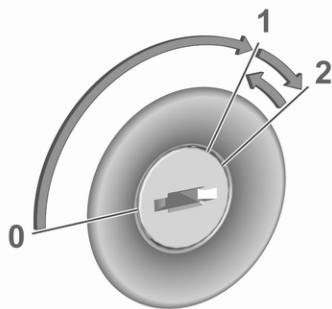

- 0 : accensione disinserita: alcune funzioni rimangono attive fino alla rimozione della chiave o l'apertura della portiera del conducente purché l'accensione sia già inserita
- 1 : modalità alimentazione: l'accensione è inserita, il motore diesel è in preriscaldamento, le spie si accendono e la maggior parte delle funzioni elettriche sono utilizzabili
- 2 : avvio del motore: rilasciare la chiave una volta avviato il motore

Bloccasterzo

Rimuovere la chiave dal commutatore di accensione e ruotare il volante finché si blocca.

⚠ Pericolo

Non rimuovere mai la chiave dall'interruttore di accensione durante la guida in quanto potrebbe causare danni al bloccasterzo.

Tasto di azionamento



La chiave elettronica deve trovarsi all'interno del veicolo.

Avvio motore

Premere il pedale della frizione (cambio manuale), quello del freno e premere **Start/Stop**.

Accensione del quadro senza avviamento del motore

Premere **Start/Stop** senza azionare il pedale della frizione o del freno. Le spie si illuminano e la maggior parte delle funzioni elettriche sono azionabili.

Spegnimento del motore e del quadro

Premere brevemente **Start/Stop** in ogni modalità o a motore in funzione e veicolo fermo. Alcune funzioni rimangono attive fino all'apertura della portiera del conducente purché l'accensione sia già inserita.

Spegnimento d'emergenza durante la guida

Premere **Start/Stop** per circa 3 secondi ⇨ 172. Il volante si blocca non appena il veicolo è fermo.

Bloccasterzo

Il bloccasterzo si attiva automaticamente quando:

- Il veicolo è fermo.
- L'accensione è stata spenta.

Per sbloccare il bloccasterzo, aprire e chiudere la portiera del conducente e attivare la modalità di alimentazione o avviare direttamente il motore.

⚠ Avvertenza

Se la batteria del veicolo si scarica, il veicolo non deve essere rimorchiato né avviato mediante traino o a spinta, in quanto il bloccasterzo non può essere disinnescato.

Funzionamento su veicoli con sistema chiave elettronica in caso di guasto

Se la chiave elettronica non funziona o la batteria della chiave elettronica è debole, all'avvio del veicolo potrebbe essere visualizzato un messaggio sul Driver Information Center.

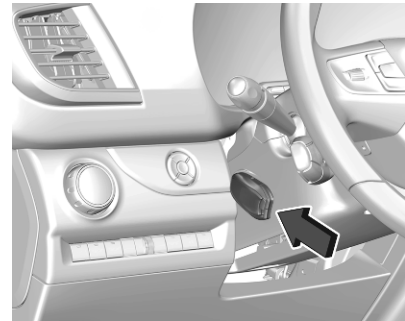

Con i pulsanti rivolti verso l'esterno, tenere la chiave elettronica nella posizione contrassegnata sul piantone dello sterzo, come mostrato nella figura.

Premere il pedale della frizione (cambio manuale), quello del freno e premere **Start/Stop**.

Questa opzione è prevista solo per le situazioni di emergenza. Sostituire la batteria della chiave elettronica non appena possibile ⇨ 24.

Per lo sblocco o il blocco delle portiere vedere Guasto al gruppo del telecomando o al sistema chiave elettronica ⇨ 25.

Avviamento del motore

Veicoli con commutatore di accensione

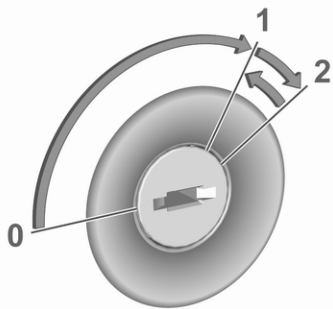

Ruotare la chiave in posizione 1 per sbloccare il bloccasterzo.

Cambio manuale: azionare il pedale della frizione e del freno.

Cambio automatico: azionare il pedale del freno e portare la leva del cambio in posizione **P** o **N**.

Non azionare il pedale dell'acceleratore.

Motori diesel: attendere fino a quando la spia  si spegne.

Girare brevemente la chiave in posizione 2 e rilasciare una volta avviato il motore.

Cambio manuale: durante un Auto-stop, è possibile riavviare il motore premendo il pedale della frizione ⇨ 173.

Cambio automatico: durante un Auto-stop, è possibile riavviare il motore rilasciando il pedale del freno ⇨ 173.

Veicoli con tasto di azionamento



- Cambio manuale: azionare il pedale della frizione e del freno.
- Cambio automatico: azionare il pedale del freno e portare la leva del cambio in posizione **P** o **N**.
- Non azionare il pedale dell'acceleratore.
- Premere il pulsante **Start/Stop**.
- Rilasciare il pulsante dopo l'inizio della procedura di avvio. Il motore diesel si avvia dopo che la spia  del preriscaldamento si spegne.
- Prima di riavviare o di spegnere il motore a veicolo fermo, premere ancora una volta **Start/Stop** brevemente.

Per avviare il motore durante un Auto-stop:

- Cambio manuale: durante un Autostop, è possibile riavviare il motore premendo il pedale della frizione ⇨ 173.
- Cambio automatico: durante un Autostop, è possibile riavviare il motore rilasciando il pedale del freno ⇨ 173.

Spegnimento d'emergenza durante la guida

Se, in caso di emergenza, dovesse rendersi necessario spegnere il motore durante la marcia, premere **Start/Stop** per 5 secondi.

Pericolo

Lo spegnimento del motore durante la guida può causare la perdita di potenza frenante e sterzante. I sistemi di assistenza e i sistemi airbag sono disabilitati. L'illuminazione e le luci dei freni si spengono. Pertanto spegnere il motore e l'accensione del veicolo durante la guida, solo quando necessario in caso di emergenza.

Avviare il veicolo a basse temperature

L'avviamento del veicolo senza riscaldatori aggiuntivi è possibile solo fino a $-25\text{ }^{\circ}\text{C}$ per i motori diesel e $-30\text{ }^{\circ}\text{C}$ per i motori a benzina. È necessario utilizzare un olio motore con appropriata viscosità, carburante appropriato, servizi di assistenza effettuati e una batteria veicolo sufficientemente carica. A temperature inferiori a $-30\text{ }^{\circ}\text{C}$ il cambio automatico richiede una fase di riscaldamento di circa 5 minuti. La leva del cambio deve essere in posizione **P**.

Riscaldamento del motore turbo

All'avviamento la coppia disponibile del motore potrebbe essere limitata per un breve periodo, specialmente quando la temperatura del motore è bassa. La limitazione serve a consentire al sistema di lubrificazione di proteggere completamente il motore.

Interruzione di carburante al motore durante la decelerazione

L'alimentazione del carburante viene interrotta automaticamente durante le decelerazioni, ovvero quando il veicolo procede con una marcia innestata ma non viene premuto il pedale dell'acceleratore.

In base alle condizioni di guida, l'interruzione di carburante al motore durante la decelerazione potrebbe essere disattivata.



Sistema stop-start

Il sistema Start-stop contribuisce a far risparmiare carburante e a ridurre le emissioni. Quando le condizioni lo consentono, disinserisce il motore appena il veicolo procede a bassa velocità o si arresta, ad esempio a un semaforo o in un ingorgo.

Attivazione

Il sistema Start-stop è disponibile non appena il motore viene avviato, il veicolo parte e le condizioni riportate nel seguito di questa sezione sono soddisfatte.

Senza schermo a sfioro

Il sistema è pronto ad entrare in funzione quando il LED del pulsante  non è acceso. Per azionare il sistema quando è disattivato, premere . Se il sistema stop-start è temporaneamente non disponibile e il pulsante  viene premuto, il LED nel pulsante lampeggia.

Con lo schermo a sfioro

Il sistema può essere attivato nella personalizzazione del veicolo ⇨ 137. Se il sistema stop-start è temporaneamente non disponibile, la spia  lampeggia per alcuni secondi.

Disattivazione

Senza schermo a sfioro

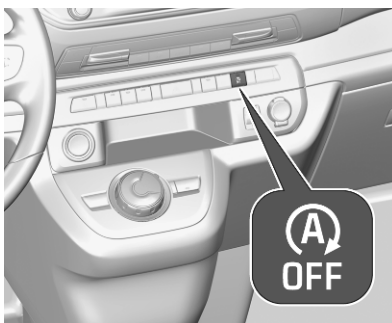

Premere  per disattivare il sistema stop-start. La disattivazione è indicata dall'accensione del LED presente nel pulsante.

Con lo schermo a sfioro

Il sistema stop-start può essere disattivato nella personalizzazione del veicolo ⇨ 137.

Se il sistema viene disattivato durante un Autostop, il motore si riavvia immediatamente.

Autostop

Veicoli con cambio manuale

Un Autostop può essere attivato in sosta o a velocità inferiori a 20 km/h.

Attivare un Autostop come segue:

- Premere il pedale della frizione.
- Portare la leva del cambio in folle.
- Rilasciare il pedale della frizione.

Il motore verrà spento mentre l'accensione rimane attivata.

Vetture con cambio automatico

Se il veicolo è in sosta con pedale del freno premuto o la leva del cambio in **N**, l'Autostop si attiva automaticamente.

In caso di veicoli con cambio automatico di tipo B, un Autostop può anche essere attivato ad una velocità inferiore a 20 km/h.

Il motore verrà spento mentre l'accensione rimane attivata.

Indicazione



Un Autostop viene indicato dalla spia **(A)**.

Durante un Autostop, il riscaldamento e le prestazioni dei freni vengono mantenuti.

Condizioni dell'Autostop

Il sistema Start-stop verifica che ciascuna delle condizioni seguenti sia soddisfatta.

- Il sistema Start-stop non è disattivato manualmente.
- La portiera del conducente è chiusa oppure la cintura di sicurezza del conducente è allacciata.
- Le portiere scorrevoli sono chiuse

- La batteria del veicolo è sufficientemente carica e in buone condizioni.
- Il motore è caldo.
- La temperatura ambiente è compresa tra 0 °C e 35 °C.
- La temperatura del liquido di raffreddamento del motore non è troppo alta.
- La temperatura dei gas di scarico del motore non è troppo elevata, ad esempio dopo aver guidato con un carico motore elevato.
- Il sistema di climatizzazione consente un Autostop.
- La depressione del freno è sufficiente.
- La funzione di autopulizia del filtro di scarico non è attiva.
- Il veicolo è stato guidato almeno a passo d'uomo dall'ultimo Autostop.

In caso contrario, l'Autostop viene inibito.

Avviso

L'Autostop potrebbe essere bloccato per diverse ore in seguito alla sostituzione o al ricollegamento della batteria.

Certe impostazioni del climatizzatore possono inibire un Autostop.

Climatizzazione ⇨ 156.

Immediatamente dopo aver guidato ad una velocità più alta un Autostop può essere bloccato.

Rodaggio di un veicolo nuovo ⇨ 170.

Dispositivo salvacarica della batteria del veicolo

Per assicurare un riavviamento affidabile del motore, il sistema Start-stop integra diverse funzioni salvacarica della batteria del veicolo.

Misure per il risparmio energetico

Durante un Autostop, diverse funzioni elettriche, come il riscaldatore elettrico ausiliario o il lunotto termico, sono disabilitate o commutate in modalità risparmio energetico. La velocità della ventola del climatizzatore viene ridotta per risparmiare energia.

Riavvio del motore da parte del conducente

Veicoli con cambio manuale

Premere il pedale della frizione senza premere il pedale del freno per riavviare il motore.

Vetture con cambio automatico

Tipo A: Il motore viene riavviato se

- il selettore del cambio è in posizione **D** con **M** attivato o non attivato e il pedale del freno rilasciato
- il selettore del cambio è in posizione **N**, il pedale del freno è rilasciato e il selettore del cambio viene portato in posizione **D** con **M** attivato o non attivato
- il selettore del cambio è in posizione **P**, il pedale del freno è premuto e il selettore del cambio viene portato in posizione **R**, **N** o **D** con **M** attivato o non attivato
- la retromarcia è inserita

Tipo B: Il motore viene riavviato se

- il selettore del cambio è in posizione **A** o **M** e il pedale del freno rilasciato
- il selettore del cambio è in posizione **N**, il pedale del freno è premuto e il selettore del cambio viene portato in posizione **A** o **M**
- la retromarcia è inserita

Riavvio del motore mediante il sistema Start-stop

La leva del cambio deve essere in folle per abilitare un riavvio automatico.

Se una delle seguenti condizioni si verifica durante un Autostop, il motore viene avviato automaticamente mediante il sistema Start-stop:

- in base al motore, la velocità del veicolo supera 3 km/h o 25 km/h (cambio manuale)
- velocità del veicolo che supera 3 km/h (cambio automatico)
- sistema stop-start disattivato manualmente
- portiera del conducente aperta

- portiera scorrevole aperta
- cintura di sicurezza lato guida non allacciata
- temperatura del motore troppo bassa
- livello di carica della batteria del veicolo inferiore al livello previsto
- depressione del freno non sufficiente
- veicolo guidato almeno a passo d'uomo
- climatizzatore richiede avvio del motore
- aria condizionata azionata manualmente

Se alla presa di corrente è collegato un accessorio elettrico, ad esempio un lettore CD portatile, durante il riavvio potrebbe essere percepibile un breve calo di tensione.

Parcheggio

⚠Avvertenza

- Non parcheggiare il veicolo su una superficie facilmente infiammabile. L'elevata temperatura dell'impianto di scarico potrebbe incendiare la superficie.
- Azionare il freno di stazionamento.
- Se il veicolo è parcheggiato su una superficie piana o in salita, disinserire l'accensione solo dopo aver innestato la prima marcia o portato la leva del cambio in posizione **P** (cambio automatico di tipo A) / **N** (cambio automatico di tipo B). Inoltre, in salita, girare le ruote anteriori nella direzione opposta rispetto al cordolo del marciapiede.

Se il veicolo è parcheggiato su una superficie in discesa, disinserire l'accensione solo dopo aver innestato la retromarcia o

portato la leva del cambio in posizione **P** (cambio automatico di tipo A) / **N** (cambio automatico di tipo B). Inoltre, girare le ruote anteriori verso il cordolo del marciapiede.

- Chiudere i finestrini.
 - Spegnerne il motore.
 - Rimuovere la chiave di accensione dall'interruttore o spegnere il quadro su veicoli con pulsante di alimentazione. Ruotare il volante fino ad avvertire lo scatto di inserimento del bloccasterzo.
-
- Bloccare le portiere del veicolo.
 - Attivare l'impianto di allarme anti-furto.
 - Le ventole di raffreddamento del motore potrebbero continuare a funzionare anche a motore spento ⇨ 253.

Attenzione

Al fine di proteggere il turbocompressore, dopo aver viaggiato a un regime di giri del motore elevato o con elevati carichi sul motore, far girare brevemente il motore a carico ridotto o in folle per circa 30 secondi prima di spegnerlo.

Avviso

In caso di incidente con attivazione degli airbag, il motore si spegne automaticamente se il veicolo si arresta entro un certo periodo di tempo.

In Paesi con temperature estremamente basse potrebbe essere necessario parcheggiare il veicolo senza freno di stazionamento inserito. Accertarsi di parcheggiare il veicolo su una superficie piana.

Gas di scarico

Pericolo

I gas di scarico del motore contengono monossido di carbonio, che è tossico, ma incolore e inodore e può essere letale se inalato.



Se i fumi di scarico penetrano nell'abitacolo, aprire i finestrini. Rivolgersi ad un'officina per eliminare la causa del guasto.

Evitare di viaggiare con il vano di carico aperto, in quanto i gas di scarico potrebbero entrare nell'abitacolo.

Filtro di scarico

Processo di pulizia automatica

Il filtro di scarico previsto per le motorizzazioni diesel separa le particelle di fuliggine dal gas di scarico.

L'inizio della saturazione del filtro di scarico viene indicato dall'accensione temporanea di  o .



accompagnata da un messaggio nel Driver Information Center e un segnale acustico.

Non appena le condizioni di traffico lo consentano, rigenerare il filtro procedendo ad una velocità di almeno 60 km/h finché la spia non si spegne.

Avviso

Su un veicolo nuovo, le prime operazioni di rigenerazione del filtro di scarico potrebbero essere accompagnate da un odore di bruciato, il che è normale. In seguito a periodi prolungati di arresto o di marcia a velocità molto ridotta, lo scarico potrebbe emettere del vapore acqueo al momento dell'accelerazione. Questo non influisce sul comportamento del veicolo o sull'ambiente.

Processo di pulizia non possibile

Se  o  rimane accesa, accompagnata da un segnale acustico e un messaggio, il livello dell'additivo del filtro di scarico troppo basso.

Il serbatoio deve essere rabboccato al più presto. Rivolgersi ad un'officina.

Convertitore catalitico

Il convertitore catalitico riduce la quantità di sostanze nocive presenti nei gas di scarico.

Attenzione

Le qualità di carburante diverse da quelle specificate sulla pagina  311 possono danneggiare il convertitore catalitico o i componenti elettronici.

La benzina non combusta surriscalderebbe e danneggerebbe il convertitore catalitico. Evitare pertanto di utilizzare eccessivamente il motorino di avviamento, di rimanere con il serbatoio vuoto e di avviare il motore a spinta o a traino.

Se il motore perde colpi, funziona in modo irregolare, nel caso di prestazioni ridotte, o se si notano altre anomalie, rivolgersi ad un'officina il prima possibile per eliminare la causa del guasto. In caso di emergenza è possibile proseguire il viaggio, ma solo per breve tempo e con velocità e regime del motore ridotti.

AdBlue

Informazioni generali

La riduzione catalitica selettiva (BlueInjection) è un metodo per ridurre sostanzialmente gli ossidi di azoto nell'emissione di scarico. Si ottiene iniettando liquido per impianto di scarico diesel (DEF) nell'impianto di scarico. L'ammoniaca rilasciata dal fluido produce una reazione chimica con l'azoto (NO_x) dello scarico trasformandolo in azoto e acqua.

La designazione di questo liquido è AdBlue®. Si tratta di un liquido non tossico, non infiammabile, incolore e inodore costituito dal 32% di urea e dal 68% di acqua.

Avvertenza

Evitare il contatto di occhi e pelle con AdBlue.

In caso di contatto di occhi o pelle, risciacquare con acqua.

Attenzione

Evitare il contatto della vernice con AdBlue.
In caso di contatto, risciacquare con acqua.

AdBlue si congela ad una temperatura di circa $-11\text{ }^\circ\text{C}$. Poiché il veicolo è equipaggiato con un preriscaldatore di AdBlue, viene garantita la riduzione delle emissioni a temperature basse. Il preriscaldatore di AdBlue funziona automaticamente.

Avviso

Il liquido AdBlue congelato e di nuovo liquefatto è utilizzabile senza perdita di qualità.

Il consumo tipico di AdBlue è da circa 22 l per 10.000 km a 15.000 km a seconda delle condizioni di guida (ad es. con un livello di carico elevato o in caso di traino di veicoli).

Avvisi di livello

A seconda dell'autonomia calcolata di AdBlue, verranno visualizzati vari messaggi nel Driver Information Centre. I messaggi e i limiti imposti sono richiesti dalla legge.

1. Il primo avviso possibile è **Rabboccare l'additivo per emissioni: riavvio del motore impedito in 2.400 km.**

Quando si inserisce l'accensione, questo avviso viene visualizzato brevemente una volta sola insieme all'autonomia residua calcolata. In aggiunta, la spia  si accende e viene riprodotto un segnale acustico. La guida è possibile senza alcuna limitazione.

2. Il livello di avviso successivo è raggiunto una volta che l'autonomia è inferiore a 800 km. Il messaggio contenente l'autonomia attuale sarà visualizzato ogni volta che il motore verrà acceso. In aggiunta, la spia  si accende e viene riprodotto un

segnale acustico. Fare rifornimento di AdBlue prima di raggiungere il livello di avviso successivo. Mentre si è alla guida, il messaggio viene visualizzato ogni 100 km e viene riprodotto un segnale acustico finché il serbatoio AdBlue non viene rabboccato.

- Il livello di avviso successivo è raggiunto una volta che l'autonomia è inferiore a 100 km. Il messaggio contenente l'autonomia attuale sarà visualizzato ogni volta che il motore verrà acceso. In aggiunta, la spia  lampeggia e viene riprodotto un segnale acustico. Effettuare il rifornimento di AdBlue il prima possibile, prima che il serbatoio AdBlue sia completamente vuoto. In caso contrario, non sarà possibile riavviare il motore.

Mentre si è alla guida, il messaggio viene visualizzato ogni 10 km e viene riprodotto un segnale

acustico finché il serbatoio AdBlue non viene rabboccato.

- L'ultimo livello di avviso è raggiunto una volta che il serbatoio AdBlue è vuoto. Non sarà possibile riavviare il motore. Verrà visualizzato il seguente messaggio:

Rabboccare il serbatoio dell'additivo: Riavvio del motore impedito

In aggiunta, la spia  lampeggia e viene riprodotto un segnale acustico.

Rabboccare il serbatoio fino a un livello di almeno 5 l di AdBlue, altrimenti non sarà possibile riavviare il motore.

Avviso



In base al motore possono essere applicabili livelli differenti.

Avvisi emissioni alte

In caso di guasto al sistema di controllo delle emissioni, vengono visualizzati diversi messaggi nel

Driver Information Centre. I messaggi e i limiti imposti sono richiesti dalla legge.



- Se viene rilevato un guasto per la prima volta, viene visualizzato il messaggio **Guasto emissioni**.

In aggiunta, le spie spia ,  e  si accendono e viene riprodotto un segnale acustico. La guida è possibile senza alcuna limitazione.

Se il guasto è temporaneo, l'avviso scomparirà durante il viaggio successivo in seguito all'autodiagnosi del sistema di controllo emissioni.

- Se il guasto viene confermato dal sistema di controllo emissioni, viene visualizzato il seguente messaggio:



Guasto emissioni: riavvio del motore impedito in 1.100 km.

In aggiunta, le spie spia ,  e  si accendono e viene riprodotto un segnale acustico.

Mentre si è alla guida e il guasto persiste, il messaggio viene visualizzato ogni 30 s.

3. Se si raggiunge l'ultimo livello di avviso, viene visualizzato il seguente messaggio:

Guasto emissioni: Riavvio del motore impedito

In aggiunta, le spie spia ,  e  si accendono e viene riprodotto un segnale acustico.

Rivolgersi a un'autofficina per assistenza.

Rifornimento di AdBlue

Attenzione

Usare solo AdBlue conforme agli standard europei DIN 70 070 e USI 22241-1.

Non usare additivi.

Non diluire l'AdBlue.

Altrimenti il sistema di riduzione catalitica selettiva potrebbe subire dei danni.

Avviso

Qualora alla stazione di servizio non sia disponibile una pompa di rifornimento con ugello per autovetture, utilizzare esclusivamente bottiglie o taniche di AdBlue dotate di un adattatore sigillato per il riempimento, per prevenire fuoriuscite o traboccamenti eccessivi e per assicurarsi che i vapori provenienti dal serbatoio AdBlue non fuoriescano. AdBlue in bottiglia o tanica è disponibile presso molte stazioni di rifornimento e può essere acquistato, ad es., presso le concessionarie Opel e altri punti vendita.

Poiché AdBlue ha una durata limitata, controllare la data di scadenza prima del rifornimento.

Avviso

Rabboccare il serbatoio di AdBlue fino a un livello di almeno 5 l di AdBlue per accertarsi che il nuovo livello sia rilevato.

In caso il rifornimento di AdBlue non sia rilevato con successo:

1. Guida il veicolo per 10 min accertrandosi che la velocità sia sempre superiore a 20 km/ora.
2. Se il rifornimento di AdBlue viene rilevato con successo, scompariranno gli avvertimenti o le limitazioni di guida relative al rifornimento di AdBlue.

Se il rifornimento di AdBlue ancora non viene rilevato, chiedere assistenza ad un'officina.

Se il rifornimento di AdBlue deve essere effettuato ad una temperatura sotto i -11 °C, potrebbe non essere rilevato dal sistema. In questo caso, parcheggiare il veicolo in un'area con una temperatura ambiente superiore fino a quando AdBlue non si sia liquefatto.

Avviso

Quando si svita il tappo protettivo del bocchettone di rifornimento potrebbero fuoriuscire vapori di ammoniaca. Non inalare in quanto i vapori hanno un odore pungente. I vapori non sono nocivi per inalazione.

Il serbatoio AdBlue dovrebbe essere rabboccato completamente. Questo deve essere effettuato prima che il messaggio relativo all'impedimento di un riavvio del motore venga visualizzato.

Il veicolo deve essere parcheggiato su una superficie pianeggiante.

1. Estrazione della chiave dall'interruttore di accensione.

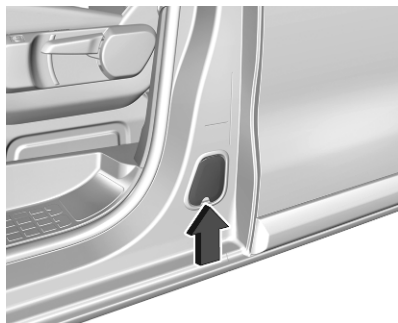

2. Aprire la portiera del conducente per accedere allo sportellino AdBlue.

3. Aprire lo sportellino AdBlue inserendo un dito nella fessura nella parte bassa dello sportellino. Tirare in avanti lo sportellino.

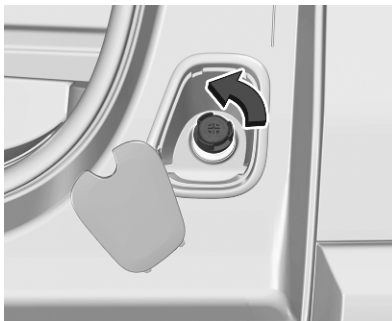

4. Svitare il tappo protettivo dal bocchettone di rifornimento.
5. Aprire il tanica di AdBlue.
6. Montare un'estremità del tubo flessibile sul tanica e avvitare l'altra estremità sul bocchettone di rifornimento.
7. Sollevare la tanica fino a quando si sarà svuotata o fino a quando il flusso dalla tanica sarà cessato. Questo processo può durare fino a 5 minuti.

8. Posare la tanica al suolo per permettere al tubo flessibile di svuotarsi, aspettare 15 s.
9. Svitare il tubo flessibile dal bocchettone di rifornimento.
10. Montare il tappo protettivo e ruotare in senso orario fino a quando si innesta.

Avviso

Smaltire la tanica di AdBlue in conformità alle disposizioni di legge sull'ambiente. Il tubo flessibile può essere riutilizzato dopo il lavaggio con acqua pulita, prima che l'AdBlue si sia asciugato.

Unità di propulsione elettrica

Funzionamento

Il veicolo utilizza un'unità di propulsione elettrica con cambio a marcia singola. La leva del cambio si trova sulla console centrale tra i sedili.

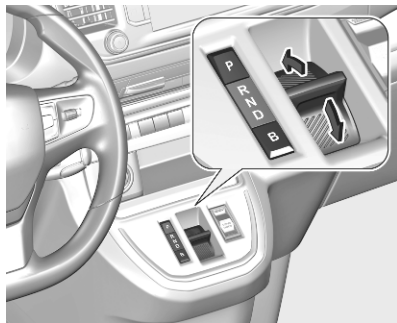

- P** : posizione di parcheggio, le ruote sono bloccate, innestare solo a veicolo fermo, si inserisce automaticamente quando la portiera del conducente viene aperta o il motore spento
- R** : retromarcia, innestare solo a veicolo fermo

- N** : folle
- D** : modalità di guida, recupero basso
- B** : frenata rigenerativa, recupero elevato

Cambio marcia

Il cambio marcia parte sempre da una posizione centrale e viene azionato premendo la leva in alto e in basso. Una volta azionata, la leva ritornerà nella posizione centrale. La marcia selezionata è indicata nel quadro strumenti.

Posizione di parcheggio P

Questa posizione blocca le ruote anteriori. È la posizione raccomandata quando si avvia il sistema propulsivo in quanto il veicolo non può muoversi facilmente.

⚠ Avvertenza

È pericoloso scendere dal veicolo se la leva del cambio non è completamente in **P** con il freno di stazionamento ben inserito. Il veicolo può muoversi.

Non lasciare il veicolo con sistema propulsivo in funzione, il veicolo potrebbe muoversi improvvisamente. Voi od altre persone potreste subire lesioni. Per essere certi che il veicolo non si muova, anche se ci si trova su un terreno pianeggiante, inserire sempre il freno di stazionamento e spostare la leva del cambio in **P**.

L'unità di propulsione elettrica cambierà in **P** automaticamente se

- il veicolo viene fermato
- la portiera del conducente si apre quando la velocità del veicolo è inferiore a 2 km/h

Il veicolo non cambierà in **P** se si sta muovendo troppo rapidamente. Arrestare il veicolo e cambiare in **P**.

Per cambiare in **P**, premere il pulsante **P**.

Per cambiare da **P**:

1. Premere il pedale del freno.
2. Cambiare nella marcia desiderata.

Retromarcia R

Usare questa marcia per procedere in retro.

Per cambiare in e uscire di marcia da **R**:

1. Arrestare completamente il veicolo.
2. Per cambiare in **R**, premere il pedale del freno e spostare la leva in avanti.

Per uscire di marcia da **R**, premere il pedale del freno e inserire la marcia desiderata.

Attenzione

Cambiare in **R** con veicolo in marcia potrebbe danneggiare l'unità di propulsione elettrica. Cambiare solo in **R** dopo aver arrestato il veicolo.

Folle N

In questa posizione, il sistema propulsivo non trasmette coppia alle ruote. Per riavviare il sistema di propulsione quando il veicolo è già in moto, usare solo **D**.

Modalità di guida D

Questa posizione è per la normale marcia.

Attenzione

Se il veicolo sembra accelerare lentamente o non risponde quando si tenti di accelerare, interrompere il viaggio. L'unità di propulsione elettrica potrebbe essere danneggiata. Rivolgersi ad un'officina al più presto possibile.

Avviso

In condizioni di fondo sdruciolevole, azionare il veicolo in **D** per una guida e prestazioni di manovra più potenti.

Modalità frenata rigenerativa B

In questa posizione, la velocità del veicolo è molto ridotta rilasciando il pedale dell'acceleratore, senza azionare il pedale del freno.

Usare **B** quando si scende da pendii molto ripidi, nella neve profonda, nel fango o nel traffico a intermittenza.

⚠ Avvertenza

In caso di temperature estreme o se la batteria ad alta tensione è quasi completamente carica, la forza frenante della frenata rigenerativa potrebbe essere temporaneamente ridotta. Se la forza di frenata non è sufficiente, il conducente deve essere pronto a usare il pedale del freno.

Per attivare **B**, cambiare in **D** e premere il pulsante **B**.

Per disattivare **B**, premere il pulsante **B**.

Se è stata attivata **B** e il conducente cambia da **D** a **R** o **N**, **B** non è stato disattivato, la funzione del freno è comunque non disponibile. La volta successiva in cui il conducente cambierà in **D**, **B** si attiverà automaticamente.

Frenata rigenerativa ⇨ 195.

Attenzione

Far girare i pneumatici o tenere il veicolo in un luogo su una pendenza usando solo il pedale dell'acceleratore potrebbe danneggiare l'unità di propulsione elettrica. Se siete bloccati, non fate girare i pneumatici. Quando vi fermate su un pendio, usate i freni per mantenere il veicolo in posizione.

Disattivazione dell'azionamento automatico della modalità P per veicoli elettrici

In certe situazioni come il tempo atmosferico molto freddo, durante il traino o in un autolavaggio automatico, potrebbe essere necessario disattivare il funzionamento automatico di **P**.

La procedura per la disattivazione dell'azionamento automatico della modalità **P** disattiva anche l'azionamento automatico del freno di stazio-

namento elettrico. Per questa procedura, vedere la descrizione del freno di stazionamento.

Freno di stazionamento ⇨ 191

Cambio automatico

Il cambio automatico permette di impostare il cambio marce in automatico (modalità automatica) o in manuale (modalità manuale).

Il cambio manuale è possibile in modalità manuale.

Tipo A

Spostare la leva del cambio in posizione **D**, premere **M** accanto alla leva e cambiare con i comandi al volante + e -.

Tipo B

Spostare la leva del cambio in **M** e cambiare marcia con i comandi al volante + e -.

Modalità manuale ⇨ 187.

Cambio marcia ⇨ 186.

Display del cambio

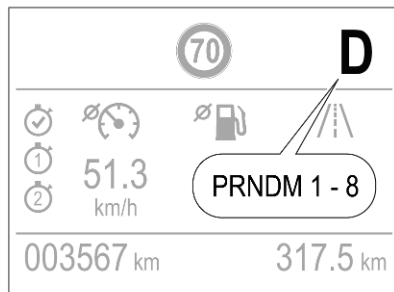

Il Driver Information Center visualizza la modalità o la marcia selezionata.

In modalità automatica, il programma di marcia è indicato da **D**, **A** o **AUTO**.

In modalità manuale, vengono indicati **M** e il numero della marcia selezionata.

R indica la retromarcia.

N indica la posizione di folle.

Solo per cambio automatico di tipo A:

P indica posizione di parcheggio.

Cambio marcia ⇨ 186.

Selezione marcia

Tipo A

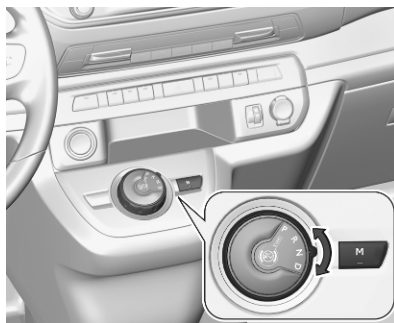

Ruotare il selettore marce.

P : posizione di parcheggio, le ruote anteriori sono bloccate, innestare solo a veicolo fermo e con il freno di stazionamento azionato

R : retromarcia, innestare solo a veicolo fermo

N : folle

D : modalità automatica

M : modalità manuale

Il selettore marce è bloccato in posizione **P** e può essere spostato solo quando l'accensione è inserita e il pedale del freno è premuto.

Il motore può essere avviato solo con il selettore marce in posizione **P** o **N**. Quando la posizione **N** è selezionata, premere il pedale del freno o azionare il freno di stazionamento prima di iniziare la marcia.

Non accelerare mentre si innesta una marcia. Non premere mai contemporaneamente il pedale dell'acceleratore e quello del freno.

Quando è innestata una marcia, rilasciando il freno il veicolo inizia ad avanzare lentamente.

Tipo B

Ruotare il selettore marce.

R : retromarcia, innestare solo a veicolo fermo

N : folle

A : modalità automatica

M : modalità manuale

Il motore può essere avviato solo con il selettore marce in posizione **N**. Quando viene selezionata la posizione **N**, premere il pedale del freno e avviare il motore.

Non accelerare mentre si innesta una marcia. Non premere mai contemporaneamente il pedale dell'acceleratore e quello del freno.

Quando è innestata una marcia, rilasciando il freno il veicolo inizia ad avanzare lentamente.

Freno motore

Per utilizzare l'effetto frenante del motore quando si viaggia in discesa, selezionare una marcia più bassa.

Parcheggio**Tipo A:**

Azionare il freno di stazionamento e portare il selettore marce in posizione **P**.

Tipo B

Inserire il freno di stazionamento e selezionare **N** o lasciare la posizione del selettore di marcia selezionata.

Modalità manuale

1. Azionare la modalità manuale
 - a) Cambio automatico di tipo A:
È possibile attivare la modalità manuale **M** dalla posizione **D**, in tutte le situazioni di guida e di marcia.

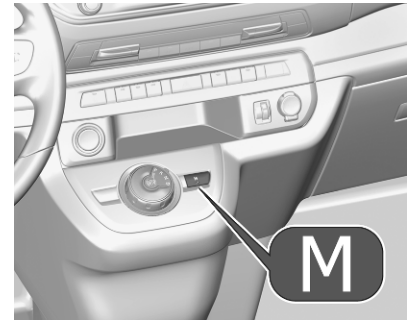

Premere il pulsante **M**.

b) Cambio automatico di tipo B:

Spostare la leva del cambio in posizione **M** se il veicolo è fermo.

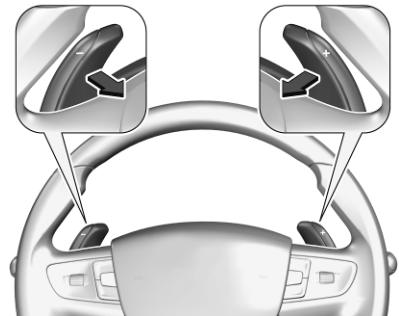

2. Tirare le leve sul volante per selezionare manualmente le marce.

Tirare la leva + del volante a destra per passare alla marcia superiore.

Tirare la leva - del volante a sinistra per passare alla marcia inferiore.

Per saltare le marce, tirare più volte la leva.

La marcia selezionata è indicata nel quadro strumenti.

Se si seleziona una marcia superiore quando la velocità del veicolo è troppo bassa o una marcia inferiore quando la velocità del veicolo è troppo alta, il cambio marcia non viene eseguito. Questo può causare l'emissione di un messaggio nel Driver Information Centre.

In modalità cambio manuale, il passaggio automatico a una marcia superiore non avviene quando il regime del motore è elevato.

Indicazione marcia

Il simbolo ▲ o ▼ con un numero a fianco appare quando è consigliato il cambio della marcia per risparmiare carburante.

L'indicazione del cambio appare solo in modalità manuale.

Programmi di marcia elettronici

- In seguito ad un avviamento a freddo, il programma della temperatura di esercizio aumenta il regime del motore per portare rapidamente in temperatura il convertitore catalitico.
- Programmi speciali adattano automaticamente i punti di passaggio delle marce quando si procede in salita o in discesa.
- In condizioni di neve o ghiaccio o su altre superfici scivolose, il controllo del cambio elettronico consente al conducente di selezionare manualmente la prima, la seconda o la terza marcia per l'avvio.

Kickdown

Premere sul pedale dell'acceleratore oltre il dente d'arresto della funzione kickdown comporterà la massima accelerazione indipendentemente dalla modalità di guida selezionata. Il cambio passa a una marcia più bassa a seconda della velocità del motore.

Guasto

In caso di guasto, il Driver Information Center (DIC) visualizza un messaggio.

Messaggi del veicolo ⇨ 136.

Il controllo elettronico della trasmissione consente solo tre marce. Il cambio di marcia non avviene più automaticamente.

Non viaggiare a velocità superiori a 100 km/h.

Rivolgersi ad un'officina per eliminare la causa del guasto.

Cambio manuale

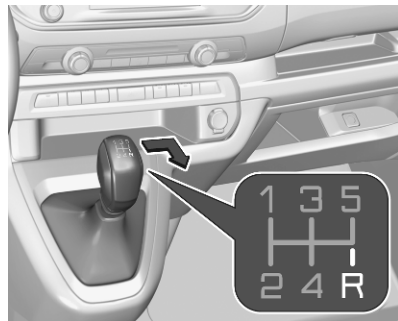

Per inserire la retromarcia con un cambio a 5 marce, premere il pedale della frizione e portare la leva del cambio a destra e indietro.

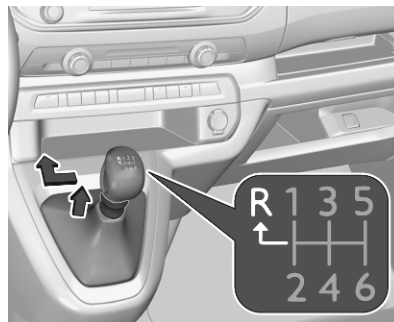

Per inserire la retromarcia con un cambio a 6 marce, premere il pedale della frizione, tirare l'anello situato sotto alla leva del cambio e portare quest'ultima completamente a sinistra e in avanti.

Se la marcia non si innesta, portare la leva del cambio in posizione di folle, rilasciare il pedale della frizione e premerlo nuovamente. Ripetere quindi la selezione della marcia.

Evitare uno inutile slittamento della frizione.

Durante il cambio marcia, premere a fondo il pedale della frizione. Non tenere il piede appoggiato sul pedale.

Quando viene rilevato uno slittamento della frizione per un certo periodo di tempo, la potenza del motore viene ridotta. Un messaggio di avvertimento viene visualizzato nel Driver Information Centre. Rilasciare la frizione.

Attenzione

Non è consigliabile guidare con la mano appoggiata alla leva del cambio.

Indicazione marcia ⇨ 123.

Sistema Start-stop ⇨ 173.

Sistemi di guida

Modalità di guida

È possibile selezionare le seguenti modalità di guida:

- **Modalità normale**
- **Modalità alimentazione**
- **Modalità Eco**

Ogni modalità di guida corrisponde a una diversa impostazione del veicolo.



Per selezionare la rispettiva modalità di guida, usare l'interruttore di commutazione mostrato.

Modalità normale

Ottimizza le prestazioni dinamiche e di autonomia. Questa modalità si seleziona automaticamente ogni volta che il veicolo viene avviato.

Modalità alimentazione

Fornisce le stesse prestazioni della **modalità standard**, tuttavia, quando il veicolo è a pieno carico.

Modalità Eco

Ottimizza il consumo energetico riducendo le prestazioni del riscaldamento e dell'aria condizionata nonché riducendo le prestazioni del motore elettrico.

Freni

L'impianto frenante comprende due circuiti frenanti separati.

Se un circuito frenante dovesse guastarsi, è ancora possibile frenare il veicolo con il secondo circuito.

Tuttavia, l'effetto frenante si ottiene solo premendo a fondo il pedale del freno. Questo richiede una forza notevolmente maggiore. Lo spazio di frenata necessario sarà maggiore. Rivolgersi ad un'officina prima di proseguire il viaggio.

Quando il motore non è in funzione, il supporto del servofreno viene meno dopo aver premuto una o due volte il pedale del freno. L'effetto frenante non viene ridotto, ma sarà necessario esercitare una pressione molto maggiore sul pedale. Questo fatto va ricordato soprattutto quando il veicolo viene trainato.

Sistema di antibloccaggio

Il sistema di antibloccaggio (ABS) impedisce alle ruote di bloccarsi.

L'ABS inizia a regolare la pressione della frenata non appena una ruota mostra una tendenza a bloccarsi. Il veicolo rimane governabile, anche durante una frenata brusca.

L'intervento dell'ABS si avverte come un impulso nel pedale del freno e un rumore provocato dal processo di regolazione.

Per frenare in modo ottimale, tenere il pedale del freno premuto a fondo per l'intero processo di frenata, anche se il pedale pulsa. Non ridurre la pressione sul pedale.

Quando si frena durante un'emergenza, i segnalatori di emergenza si accendono automaticamente a seconda dell'intensità della decelerazione. Si spegneranno automaticamente alla prima accelerazione.

Dopo l'avvio, il sistema esegue un autotest che può essere percepito.



Spia (ABS) ↗ 122.

Guasto

⚠ Avvertenza

In caso di guasto dell'ABS, le ruote potrebbero bloccarsi in caso di frenate particolarmente forti. I vantaggi offerti dall'ABS non sono più disponibili. In caso di frenate brusche, il veicolo non è più governabile e potrebbe sbandare.

Rivolgersi ad un'officina per eliminare la causa del guasto.

Freno di stazionamento

⚠ Avvertenza

Prima di lasciare il veicolo, assicurarsi che il freno di stazionamento sia inserito. La spia (P) si illumina con luce fissa quando il freno di stazionamento viene inserito.

Freno di stazionamento manuale

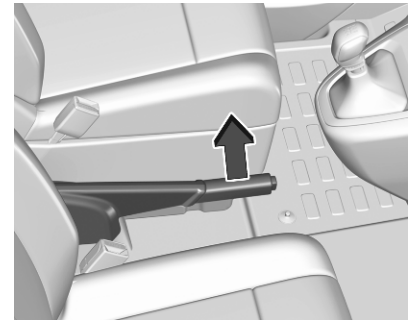

⚠ Avvertenza

Azionare sempre energicamente il freno di stazionamento senza premere il pulsante di sblocco, e tirarlo con la maggior forza possibile nei tratti in salita o in discesa.

Per rilasciare il freno di stazionamento, sollevare leggermente la leva, premere il pulsante di sblocco ed abbassare completamente la leva.

Per ridurre le forze agenti sul freno di stazionamento, premere contemporaneamente il pedale del freno.

Freno di stazionamento elettrico

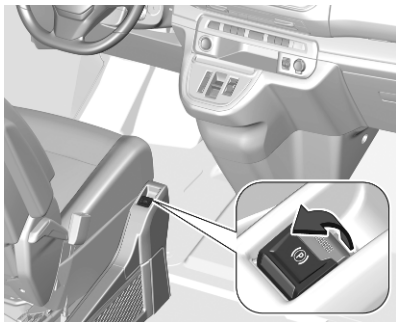

Applicazione del freno a veicolo fermo

⚠ Avvertenza

Tirare l'interruttore (P) per minimo 1 secondo fino a quando la spia di controllo (P) si illumina con luce fissa e viene inserito il freno di

stazionamento elettrico ⇨ 122. Il freno di stazionamento elettrico si aziona automaticamente con forza adeguata.

Prima di lasciare il veicolo, verificare lo stato del freno di stazionamento elettrico.

Spia (P) ⇨ 122.

Il freno di stazionamento elettrico può essere sempre attivato, anche con l'accensione disinserita.

Non azionare troppo di frequente il freno di stazionamento elettrico a motore spento, poiché questo scarica la batteria del veicolo.

Rilascio

Inserire l'accensione. Tenere premuto il pedale del freno e poi premere l'interruttore (P).

Funzione di ausilio alla partenza

Veicoli con cambio manuale:
Premendo il pedale della frizione e rilasciando leggermente il pedale della frizione e premendo leggermente il pedale dell'acceleratore si rilascia automaticamente il freno di

stazionamento elettrico. Ciò è possibile solo quando il funzionamento automatico del freno di stazionamento elettrico è attivo. Non è possibile quando l'interruttore (P) viene azionato contemporaneamente.

Veicoli con cambio automatico: L'innesco di **R**, **D** o **M** e poi la pressione del pedale dell'acceleratore rilascia automaticamente il freno di stazionamento elettrico. Ciò è possibile solo quando il funzionamento automatico del freno di stazionamento elettrico è attivo. Non è possibile quando l'interruttore (P) viene azionato contemporaneamente.

Veicoli elettrici: La selezione di **R**, **D** o **B** e poi la pressione del pedale dell'acceleratore rilascia automaticamente il freno di stazionamento elettrico. Ciò è possibile solo quando il funzionamento automatico del freno di stazionamento elettrico è attivo. Non è possibile quando l'interruttore (P) viene azionato contemporaneamente.

Frenata con il veicolo in movimento

Se il veicolo è in movimento e l'interruttore (P) viene tenuto tirato, il freno di stazionamento elettrico rallenta il veicolo. Non appena l'interruttore (P) viene rilasciato, la frenata viene interrotta.

Il sistema di antibloccaggio e il controllo elettronico della stabilità (ESC) stabilizzano il veicolo mentre il pulsante (P) viene tenuto tirato. In caso di guasto del freno di stazionamento elettrico, un messaggio di avvertimento viene visualizzato nel Driver Information Center. In caso di guasto del sistema di antibloccaggio e del controllo elettronico della stabilità (ESC), uno o entrambi gli indicatori (ABS) e  si accendono nel quadro strumenti. In questo caso, l'unico modo per ottenere stabilità è tirare e premere ripetutamente l'interruttore (P) finché il veicolo non è fermo.

Funzionamento automatico

Il funzionamento automatico comprende l'attivazione automatica e lo sblocco automatico del freno di stazionamento elettrico.

Il freno di stazionamento elettrico si può anche attivare o sbloccare manualmente tramite l'interruttore (P).

Attivazione automatica:

- Il freno di stazionamento elettrico si attiva automaticamente a veicolo fermo e accensione disinserita.
- (P) si accende nel quadro strumenti e viene visualizzato un messaggio per confermare l'attivazione.

Rilascio automatico:

- Il freno di stazionamento è rilasciato automaticamente dopo la partenza.
- (P) si spegne nel quadro strumenti e viene visualizzato un messaggio per confermare lo sblocco.

Se il veicolo è dotato di cambio automatico e il freno non si sblocca automaticamente, accertarsi che le portiere anteriori siano state chiuse in modo corretto.

Disattivazione del funzionamento automatico per veicoli non elettrici

In certe situazioni come il tempo atmosferico molto freddo o durante il traino, è necessario disattivare il funzionamento automatico del freno di stazionamento elettrico.

1. Avviare il motore.
2. Se il freno di stazionamento si sblocca, attivarlo tirando l'interruttore (P).
3. Togliere il piede dal pedale del freno.
4. Premere l'interruttore (P) per almeno 10 secondi e per un massimo di 15 secondi.
5. Rilasciare l'interruttore (P).
6. Premere il pedale del freno e mantenerlo premuto.
7. Tirare l'interruttore (P) per 2 secondi.

La disattivazione del funzionamento automatico del freno di stazionamento elettrico viene confermata dall'accensione della spia  nel

quadro strumenti ⇨ 122. Il freno di stazionamento elettrico si potrà attivare o sbloccare solo manualmente.

Per riattivare il funzionamento automatico, ripetere la procedura riportata sopra.

Disattivazione del funzionamento automatico per veicoli elettrici

In certe situazioni come il tempo atmosferico molto freddo, durante il traino o in un autolavaggio automatico, è necessario disattivare il funzionamento automatico del freno di stazionamento elettrico.

La procedura di disattivazione del funzionamento automatico del freno di stazionamento elettrico disattiva anche il funzionamento automatico della posizione di parcheggio **P**.

Unità di propulsione elettrica ⇨ 183.

1. Con il veicolo fermo, il motore è acceso e **READY** visualizzato nel quadro strumenti, premere il pedale del freno e portare il cambio in **N**.
2. Entro 5 secondi, premere di nuovo il pedale del freno e mantenerlo premuto.

3. Spegnerne il motore.
4. Muovere la leva del cambio avanti o indietro.
5. Rilasciare il pedale del freno.
6. Accendere il motore.
7. Premere il pedale del freno e mantenerlo premuto.
8. Spingere l'interruttore **(P)**.
9. Rilasciare il pedale del freno.
10. Spegnerne il quadro.

La disattivazione del funzionamento automatico del freno di stazionamento elettrico viene confermata dall'accensione della spia  nel quadro strumenti ⇨ 122. Il freno di stazionamento elettrico si potrà attivare o sbloccare solo manualmente.

Per riattivare il funzionamento automatico, ripetere la procedura riportata sopra.

Controllo del funzionamento

È possibile che, quando il veicolo non è in movimento, il freno di stazionamento elettrico sia applicato automaticamente. Si tratta di una funzione di controllo del sistema.

Guasto

I guasti al freno di stazionamento elettrico sono segnalati mediante una spia **(P)**! e un messaggio del veicolo visualizzato nel Driver Information Center.

Messaggi del veicolo ⇨ 136.

Lampeggio della spia **(P)**: il freno di stazionamento elettrico non è completamente azionato o rilasciato. Se lampeggia in modo permanente, rilasciare il freno di stazionamento elettrico e riazionarlo.

Assistenza alla frenata

Premendo rapidamente ed energicamente il pedale del freno, viene applicata automaticamente la massima forza frenante.

L'entrata in funzione del sistema di assistenza alla frenata viene evidenziata da pulsazioni del pedale del freno e da una maggiore resistenza alla pressione del pedale stesso.

Continuare a premere il pedale del freno con una pressione costante finché è necessario frenare a fondo.

La forza frenante massima viene ridotta automaticamente quando si rilascia il pedale del freno.

Assistenza per le partenze in salita

Il sistema aiuta ad impedire il movimento indesiderato quando si proceda su pendii.

Quando si rilascia il pedale del freno dopo essersi fermati su un pendio, i freni restano attivati per altri 2 secondi. I freni vengono rilasciati automaticamente appena il veicolo comincia ad accelerare.

Frenata rigenerante

⚠Avvertenza

Mentre si utilizza la frenata rigenerativa, le luci dei freni non si accendono. Per avvisare i veicoli che seguono, premere il pedale del freno.

La frenata rigenerativa genera energia elettrica risultante dalla frenata del motore per caricare la batteria ad alta tensione. La potenza rigenerativa potrebbe essere limitata quando la batteria ad alta tensione è completamente carica.

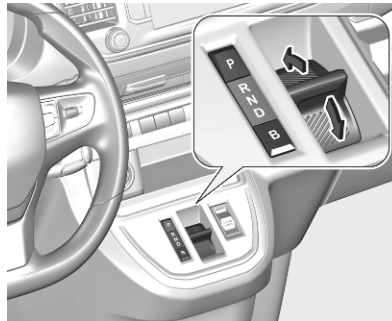

Se la leva del cambio è in **B**, l'energia viene rigenerata quando si solleva il pedale dell'acceleratore. Inoltre, viene messa in atto la decelerazione del veicolo.

B può essere attivato esclusivamente se la leva del cambio è in **D**.

Unità di propulsione elettrica ⇨ 183.

Sistemi di controllo della guida

Controllo elettronico della stabilità e Sistema di controllo della trazione

Il controllo elettronico della stabilità (ESC) migliora la stabilità di guida quando necessario, indipendentemente dal fondo stradale o dalla tenuta dei pneumatici.

Non appena il veicolo inizia a sbandare (sottosterzo / sovrasterzo), la potenza del motore viene ridotta e le ruote vengono frenate singolarmente.

ESC funziona in combinazione con il Sistema di controllo della trazione (TC). Impedisce alle ruote motrici di girare a vuoto.

Il sistema TC è un componente del sistema ESC.

Il controllo della trazione migliora la stabilità di marcia, se necessario, indipendentemente dal tipo di fondo stradale o dalla tenuta dei pneumatici, impedendo alle ruote motrici di slittare.

Non appena le ruote motrici iniziano a slittare, la potenza del motore viene ridotta e la ruota che slitta maggiormente viene frenata singolarmente. Questo migliora notevolmente la stabilità di guida del veicolo su fondi stradali scivolosi.



I sistemi ESC e TC sono operativi dopo ogni avvio del motore appena la spia  si spegne.

Quando i sistemi ESC e TC sono operativi,  lampeggia.

Avvertenza

Quando si guida, non lasciarsi tentare dalla funzionalità di questa speciale dotazione di sicurezza.

Adegua la velocità alle condizioni della strada.

Spia  ↻ 123.

Disattivazione

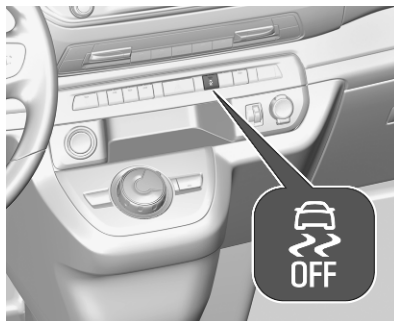

I sistemi ESC e TC possono essere disattivati se necessario: premere .

Il LED nel pulsante  si accende.

Nel Driver Information Center appare un messaggio di stato quando i sistemi ESC e TC sono disattivati.

Il sistema ESC e TC si possono riattivare premendo nuovamente il pulsante  o guidando il veicolo a una velocità superiore ai 50 km/h.

Il LED nel pulsante  si spegne quando i sistemi ESC e TC vengono riattivati.

I sistemi ESC e TC si riattivano anche al reinserimento dell'accensione.

Guasto

In caso di guasto del sistema, la spia  si accende fissa e un messaggio viene visualizzato nel Driver Information Center. Il sistema non è funzionante.

Rivolgersi ad un'officina per eliminare la causa del guasto.

Sistema di controllo selettivo della guida

Attenzione

Questo veicolo è progettato principalmente per guidare su strada, ma permette anche di guidare occasionalmente su strade sterrate.

Tuttavia, non guidare il veicolo su terreni i cui ostacoli, come rocce o altro, potrebbero comportare

danni al veicolo, oltre che su terreni ripidi e con bassa aderenza.
Non attraversare corsi d'acqua.

Attenzione





Mentre si guida su strade sterrate, movimenti e manovre improvvise possono risultare un'incidente o la perdita del controllo.

Il Sistema di controllo selettivo della guida è progettato per ottimizzare la trazione in condizioni di bassa aderenza (neve, fango e sabbia).

Si adatta al tipo di terreno agendo sulle ruote anteriori, riducendo così il peso che viene normalmente associato a un sistema a trazione integrale.



Il controllo selettivo della guida permette di scegliere tra cinque modalità di guida:

- modalità con ESC disattivato 
- modalità standard 
- modalità neve 
- modalità fango 
- modalità sabbia 

La modalità desiderata si può selezionare girando la manopola.

Un LED si illumina e viene visualizzato un messaggio di stato sul Driver Information Center per confermare la selezione.

modalità con ESC disattivato

In questa modalità, il sistema ESC e il controllo della trazione sono disattivati.

Un LED nel tasto  si accende.

Il sistema ESC e il controllo della trazione si riattivano automaticamente ad una velocità superiore ai 50 km/h e ad ogni reinserimento dell'accensione.

Modalità standard

Questa modalità è calibrata per un basso livello di slittamento delle ruote, in base ai diversi tipi di aderenza che si incontrano normalmente durante la guida quotidiana.

Ogni volta che si disinserisce l'accensione, il sistema si resetta automaticamente su questa modalità.

Modalità neve

Questa modalità si adatta alle condizioni di aderenza di ciascuna ruota all'avviamento.

Durante la marcia in avanti, il sistema ottimizza lo slittamento delle ruote per garantire l'accelerazione migliore in base alle trazioni disponibili. Si raccomanda di utilizzare questa modalità in caso di neve alta e salite ripide.

Questa modalità è attiva fino a una velocità massima di 50 km/h.

Modalità fango

All'avvio, questa modalità permette alla ruota con meno aderenza di slittare considerevolmente, il che consente la rimozione del fango e ripristina la trazione.

Nel contempo, alla ruota con più aderenza viene data più coppia possibile.

Questa modalità è attiva fino a una velocità massima di 80 km/h.

Modalità sabbia

Questa modalità permette uno slittamento ridotto e simultaneo delle due ruote motrici, consentendo al veicolo di avanzare e riducendo così il rischio di sprofondamento.

Questa modalità è attiva fino a una velocità massima di 120 km/h.

Attenzione

Non utilizzare altre modalità mentre si guida su sabbia poiché il veicolo potrebbe rimanere bloccato.

Sistemi di assistenza al conducente

Avvertenza

I sistemi di assistenza al conducente vengono sviluppati come ausilio per il guidatore e non per sostituirci l'attenzione.

Quando è alla guida, il conducente si assume la completa responsabilità di ciò che comporta.

Quando si utilizzano sistemi di assistenza al conducente prestare sempre attenzione alla situazione del traffico in corso.

Controllo automatico della velocità di crociera

Il controllo automatico della velocità di crociera può memorizzare e mantenere una velocità superiore ai 40 km/h. Inoltre, in veicoli muniti di cambio manuale è necessario che sia innestata almeno la terza marcia, mentre in veicoli muniti di cambio automatico la leva del cambio deve

essere in posizione **D / M** oppure **A** con la seconda marcia o una marcia superiore selezionata.

Variazioni rispetto alle velocità memorizzate possono verificarsi sui tratti in salita o in discesa.

Il sistema mantiene la velocità del veicolo preimpostata dal conducente, senza che sia necessario premere il pedale dell'acceleratore.

È possibile superare temporaneamente la velocità preimpostata premendo con decisione il pedale dell'acceleratore.

Lo stato e la velocità preimpostata vengono visualizzati nel Driver Information Center.

Non utilizzare il controllo automatico della velocità di crociera qualora non sia opportuno il mantenimento di una velocità costante.

Spia  ↗ 126.

Accensione del sistema

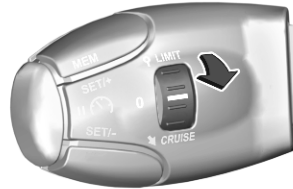

Ruotare su **CRUISE**, il simbolo  e un messaggio vengono visualizzati nel Driver Information Center. Il sistema non è ancora attivo.

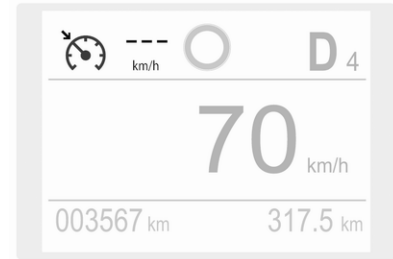

Attivazione della funzione

Impostazione manuale della velocità

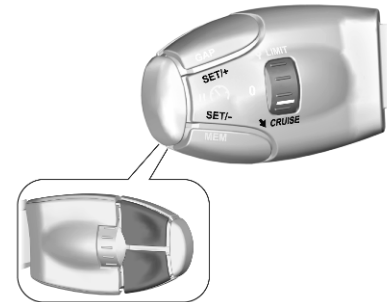

Accelerare fino alla velocità desiderata e premere **SET/+** o **SET/-**. La velocità corrente viene memorizzata e mantenuta. Il pedale dell'acceleratore può essere rilasciato.

La velocità preimpostata si può quindi modificare premendo **SET/+** per aumentarla o **SET/-** per diminuirla. Premere brevemente per cambiare la velocità a piccoli intervalli, premere più a lungo per intervalli più grandi.

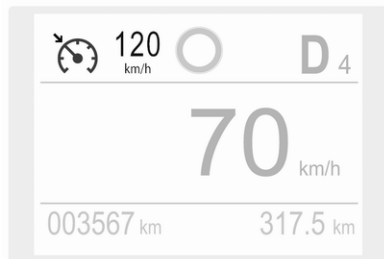

La velocità viene indicata nel Driver Information Center.

Selezione di una velocità preimpostata

Valori di velocità preimpostata possono essere selezionati da una lista nel Visualizzatore Info.

Premere **MEM** per visualizzare le velocità preimpostate nel Visualizzatore Info.



Selezionare la velocità richiesta sfiorando la relativa icona. Questa sarà la nuova impostazione del controllo automatico della velocità di crociera. Memorizzazione delle velocità preimpostate ↪ 137

Adottare la velocità rilevata dal sistema di riconoscimento del limite di velocità

L'adattamento intelligente della velocità avvisa il conducente quando il sistema di riconoscimento del limite di velocità rileva un determinato limite di velocità. Il limite di velocità rilevato si può utilizzare come nuovo valore per il controllo automatico della velocità di crociera.

Tramite una telecamera situata nella parte alta del parabrezza, il sistema rileva i cartelli di limite di velocità e fine limite di velocità. Il sistema prende anche in considerazione le informazioni sui limiti di velocità fornite dalla mappa di navigazione.

Questa funzione si può disattivare o attivare nel menù di personalizzazione ↪ 137.

Se il controllo automatico della velocità di crociera è attivo, il limite di velocità rilevato viene visualizzato nel Driver Information Center e **MEM** si accende.

Le informazioni visualizzate variano a seconda della versione del Driver Information Center.

Nel Driver Information Center viene visualizzato il segnale del limite di velocità e **MEM** si illumina per qualche secondo.

Premere **MEM** per richiedere di salvare la velocità suggerita.

Premere ancora una volta **MEM** per confermare e salvare la nuova velocità impostata.

Questa sarà la nuova impostazione del controllo automatico della velocità di crociera.

Superamento della velocità preimpostata

La velocità del veicolo può essere aumentata premendo il pedale dell'acceleratore. Rilasciando il pedale dell'acceleratore, il veicolo torna alla velocità memorizzata in precedenza.

Disattivazione della funzione



Premere il pulsante per disattivare la funzionalità. Il controllo automatico della velocità di crociera è in modalità pausa e viene visualizzato un messaggio. Si sta guidando il veicolo senza il controllo automatico della velocità di crociera.

Il controllo automatico della velocità di crociera è disattivato, ma non è spento. L'ultima velocità memorizzata resta in memoria per riprendere successivamente la velocità.

Il controllo automatico della velocità di crociera viene disattivato automaticamente quando:

- Il pedale del freno è premuto.
- Il pedale della frizione viene azionato.
- La velocità del veicolo è inferiore a 40 km/h.
- Il sistema di controllo della trazione o il controllo elettronico della stabilità è funzionante.
- La leva del cambio è in posizione **N** (cambio automatico) / prima o seconda marcia (cambio manuale).

Ripristino della velocità memorizzata



Premere il pulsante ad una velocità superiore a 40 km/ora per ritornare alla velocità memorizzata.

Spegnimento del sistema



Ruotare su 0 per disattivare il sistema.

Guasto

In caso di guasto del controllo automatico della velocità di crociera, la velocità preimpostata viene cancellata e i trattini lampeggiano.

Il controllo automatico della velocità di crociera potrebbe non funzionare correttamente se i segnali stradali non sono conformi alle disposizioni della Convenzione di Vienna sulla segnaletica stradale.

Limitatore di velocità

Il limitatore di velocità impedisce al conducente di superare una velocità di marcia massima impostata.

La velocità massima può essere impostata a un valore superiore a 30 km/h.

Il conducente può accelerare fino alla velocità preimpostata. Eventuali scostamenti dal limite di velocità impostato possono verificarsi solo in discesa.

È possibile superare temporaneamente la velocità preimpostata premendo con decisione il pedale dell'acceleratore.

Lo stato e il limite di velocità preimpostato vengono visualizzati nel Driver Information Center.

Accensione del sistema



Ruotare su **Limit**, il simbolo  e un messaggio vengono visualizzati nel Driver Information Center. Il sistema non è ancora attivo.

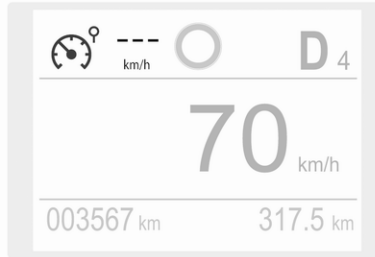

Attivazione della funzione

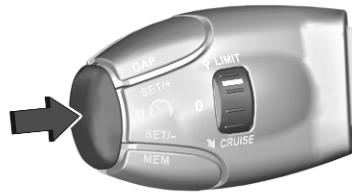

Premere il pulsante per azionare il sistema con l'ultima velocità programmata.

Premere ancora una volta il pulsante per mettere in pausa l'attivazione del sistema.

Impostazione della velocità da parte del conducente

Per impostare la velocità, il sistema non deve essere attivato.

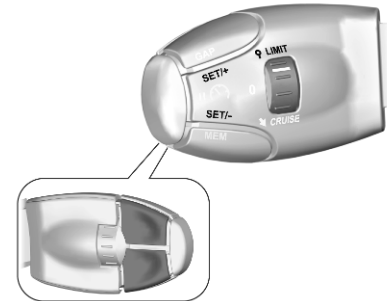

La velocità preimpostata si può impostare premendo **SET/+** per aumentarla oppure **SET/-** per diminuirla. Premere brevemente per cambiare la velocità preimpostata a piccoli intervalli, premere più a lungo per intervalli più grandi. La velocità viene indicata nel Driver Information Center.

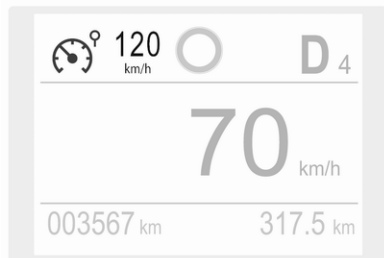

Selezione di una velocità preimpostata

Valori di velocità preimpostata possono essere selezionati da una lista nel Visualizzatore Info.

Premere **MEM** per visualizzare le velocità preimpostate nel Visualizzatore Info.



Selezionare la velocità richiesta sfiorando la relativa icona. Questa sarà la nuova impostazione del limitatore di velocità.

Memorizzazione delle velocità preimpostate ↪ 137

Adottare la velocità rilevata dall'assistente ai segnali stradali

L'adattamento intelligente della velocità avvisa il conducente quando l'assistente ai segnali stradali rileva un limite di velocità. Il limite di velocità rilevato si può utilizzare come nuovo valore per il limitatore di velocità.

Tramite una telecamera situata nella parte alta del parabrezza, il sistema rileva i cartelli di limite di velocità e fine limite di velocità. Il sistema prende anche in considerazione le informazioni sui limiti di velocità fornite dalla mappa di navigazione.

Questa funzione è attivabile o disattivabile nel menu di personalizzazione del veicolo ↪ 137.

Se il limitatore di velocità è attivo, il limite di velocità rilevato viene visualizzato nel Driver Information Center e **MEM** si accende.

Le informazioni visualizzate variano a seconda della versione del Driver Information Center.

Nel Driver Information Center viene visualizzato il segnale del limite di velocità e **MEM** si illumina per qualche secondo.

Premere **MEM** per richiedere di salvare la velocità suggerita.

Premere ancora una volta **MEM** per confermare e salvare la nuova velocità impostata.

Questa sarà la nuova impostazione del limitatore di velocità.

Superamento del limite di velocità

In caso d'emergenza è possibile superare il limite di velocità premendo con decisione il pedale dell'acceleratore quasi vicino al punto finale.

Rilasciare il pedale dell'acceleratore, la funzione di limitazione della velocità sarà riattivata al raggiungimento di una velocità inferiore a tale limite.

Disattivazione della funzione



Premere il pulsante per disattivare la funzionalità. Il limitatore di velocità è in modalità pausa e viene visualizzato un messaggio. Nessun limite di velocità attivo.

Il limitatore di velocità è disattivato, ma non è spento. L'ultima velocità memorizzata resta in memoria per riprendere successivamente la velocità.

Ripristino del limite di velocità



Premere il pulsante per ritornare al limite di velocità memorizzato.

Spegnimento del sistema



Ruotare su 0 per disattivare il sistema.

Guasto

In caso di guasto del limitatore di velocità, la velocità preimpostata viene cancellata e i trattini lampeggiano.

Il limitatore di velocità potrebbe non funzionare correttamente se i segnali stradali non sono conformi alle disposizioni della Convenzione di Vienna sulla segnaletica stradale.

Cruise control semi-adattivo

Il cruise control semi-adattivo è una versione avanzata di quello convenzionale, in quanto dispone della funzione di mantenimento di una certa distanza di sicurezza dal veicolo che precede. Utilizza una telecamera nella parte superiore del parabrezza e un sensore radar nel paraurti anteriore per rilevare i veicoli che precedono. Se nessun veicolo viene rilevato sullo stesso percorso, il cruise control semi-adattivo si comporterà come un cruise control convenzionale.

Il cruise control semi-adattivo rallenta automaticamente il veicolo durante l'avvicinamento a un veicolo che marcia a una velocità inferiore. Quindi regola la velocità del veicolo in modo da rimanergli dietro alla distanza selezionata. La velocità del veicolo aumenta o diminuisce rimanendo dietro al veicolo che precede senza mai superare la velocità impostata. Il cruise control semi-adattivo non frena attivamente il veicolo, ma utilizza l'effetto frenante del motore.

Se il veicolo che precede accelera o cambia corsia, il cruise control semi-adattivo fa accelerare il veicolo in modo progressivo per ripristinare la velocità memorizzata. Se il conducente aziona gli indicatori di direzione per sorpassare un veicolo che procede a una velocità inferiore, il cruise control semi-adattivo permette provvisoriamente di avvicinarsi al veicolo che precede per facilitare il sorpasso. Tuttavia, il veicolo non oltrepasserà mai la velocità impostata.

Se la distanza anteriore selezionata non può essere più rispettata poiché il veicolo si sta muovendo troppo rapidamente o il veicolo che precede si sta muovendo troppo lentamente, viene emesso un segnale acustico e un messaggio viene visualizzato nel Driver Information Center. Il messaggio invita il conducente a riprendere il controllo del veicolo.

Il cruise control semi-adattivo può memorizzare velocità impostate tra 40 km/h e 150 km/h. Inoltre, in veicoli muniti di cambio manuale è necessario che sia innestata almeno la terza marcia, mentre in veicoli muniti di

cambio automatico la leva del cambio deve essere in posizione **D / M** oppure **A** con la seconda marcia o una marcia superiore selezionata.

Avvertenza

Durante la guida con il cruise control semi-adattivo è sempre richiesta la totale attenzione del conducente. Il veicolo rimane sotto il totale controllo del conducente perché il pedale del freno e il pedale dell'acceleratore hanno la priorità su qualsiasi operazione del cruise control semi-adattivo.

Accensione del sistema

Il cruise control adattivo può essere attivato a velocità comprese tra 40 km/h e 150 km/h.

Un prerequisito è che il cruise control semi-adattivo non sia disattivato nel menu di personalizzazione del veicolo ⇨ 137.

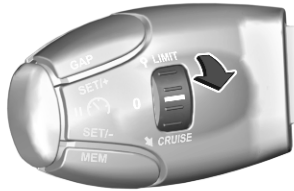

Ruotare su **Cruise**, il simbolo  e un messaggio vengono visualizzati nel Driver Information Center. Il sistema non è ancora attivo.

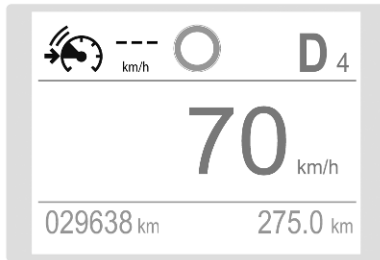

Attivazione

Impostazione manuale della velocità

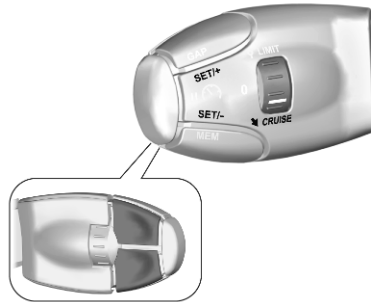

Accelerare fino alla velocità desiderata e premere **SET/+** o **SET/-**. La velocità corrente viene memorizzata e mantenuta. Il pedale dell'acceleratore può essere rilasciato.

La velocità preimpostata si può quindi modificare premendo **SET/+** per aumentarla o **SET/-** per diminuirla. Premere brevemente per cambiare la velocità a piccoli intervalli, premere più a lungo per intervalli più grandi.

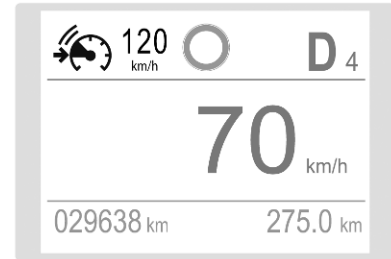

La velocità viene indicata nel Driver Information Center.

Selezione di una velocità preimpostata

Valori di velocità preimpostata possono essere selezionati da una lista nel Visualizzatore Info.

Premere **MEM** per visualizzare le velocità preimpostate nel Visualizzatore Info.



Selezionare la velocità richiesta sfiorando la relativa icona. Questa sarà la nuova impostazione del cruise control semi-adattivo.

Memorizzazione delle velocità preimpostate ↪ 137.

Adottare la velocità rilevata dal sistema di riconoscimento del limite di velocità

L'adattamento intelligente della velocità avvisa il conducente quando il sistema di riconoscimento del limite di velocità rileva un determinato limite di velocità. Il limite di velocità rilevato si può utilizzare come nuovo valore per il cruise control semi-adattivo.

Tramite una telecamera situata nella parte alta del parabrezza, il sistema rileva i cartelli di limite di velocità e fine limite di velocità. Il sistema prende anche in considerazione le informazioni sui limiti di velocità fornite dalla mappa di navigazione.

Questa funzione si può disattivare o attivare nel menù di personalizzazione ↪ 137.

Se il cruise control semi-adattivo è attivo, il limite di velocità rilevato viene visualizzato nel Driver Information Center e **MEM** si accende.

Le informazioni visualizzate variano a seconda della versione del Driver Information Center.

Nel Driver Information Center viene visualizzato il segnale del limite di velocità e **MEM** si illumina per qualche secondo.

Premere **MEM** per richiedere di salvare la velocità suggerita.

Premere ancora una volta **MEM** per confermare e salvare la nuova velocità impostata.

Questa sarà la nuova impostazione del cruise control semi-adattivo.

Superamento della velocità preimpostata

La velocità del veicolo può essere aumentata premendo il pedale dell'acceleratore. Rilasciando il pedale dell'acceleratore, il veicolo torna alla velocità memorizzata in precedenza. Se il veicolo davanti procede a una velocità più bassa, la distanza anteriore impostata dal conducente viene ripristinata.

Se la velocità impostata viene superata, il relativo indicatore lampeggia nel Driver Information Center e viene visualizzato un messaggio.

Ripristino della velocità memorizzata



Premere il pulsante ad una velocità superiore a 40 km/ora per ritornare alla velocità memorizzata.

Impostazione della distanza anteriore

Se il cruise control semi-adattivo rileva un veicolo che avanza a una velocità inferiore sullo stesso percorso, regola la velocità in modo da mantenere la distanza anteriore selezionata dal conducente.

La distanza anteriore può essere impostata su breve (1 barra), normale (2 barre) o ampia (3 barre).

Se il motore è in funzione e il cruise control semi-adattivo è abilitato (grigio), è possibile modificare l'impostazione di distanza anteriore:

Premere **GAP**, il Driver Information Center visualizza l'impostazione corrente.

Premere nuovamente **GAP** per modificare la distanza anteriore: La nuova impostazione viene visualizzata nel Driver Information Center.

La distanza anteriore selezionata viene indicata per mezzo di barre piene sulla pagina del cruise control semi-adattivo.

⚠ Avvertenza

Il conducente è totalmente responsabile dell'osservanza della distanza di sicurezza appropriata a seconda delle condizioni atmosferiche, di traffico, visibilità. La distanza anteriore deve essere

regolata oppure il sistema deve essere spento quando richiesto dalle condizioni presenti.

Rilevamento di un veicolo che precede

Se il sistema non rileva un veicolo nella corsia di marcia,  viene visualizzato nel Driver Information Center. Il sistema funziona come un normale controllo automatico della velocità di crociera.

Se il sistema rileva un veicolo nella corsia di marcia,  viene visualizzato nel Driver Information Center.

Se il sistema rileva un veicolo nella corsia di marcia che sia troppo vicino o troppo lento, regola di conseguenza la velocità.  viene visualizzato nel Driver Information Center.

Se il sistema si avvicina al limite di regolazione della velocità per mantenere la distanza di sicurezza, il conducente viene avvertito che è imminente una disattivazione del sistema.  lampeggia nel Driver Information Center.

Se il sistema raggiunge il limite di regolazione della velocità per mantenere la distanza di sicurezza e il conducente non reagisce alla situazione, il sistema si disattiva automaticamente e $\nearrow \searrow$ viene visualizzato nel Driver Information Center.

Se la velocità impostata viene superata temporaneamente dal conducente, il sistema si disattiva automaticamente e $\nearrow \searrow$ viene visualizzato nel Driver Information Center.

Disattivazione della funzione



Premere il pulsante per disattivare la funzionalità. Il cruise control semi-adattivo è in modalità pausa e viene

visualizzato un messaggio. Il veicolo viene guidato senza cruise control semi-adattivo.

Il cruise control semi-adattivo è disattivato, ma non è spento. L'ultima velocità memorizzata resta in memoria per riprendere successivamente la velocità.

Il cruise control semi-adattivo viene disattivato automaticamente:

- distanza troppo breve tra il veicolo e quello che precede
- velocità del veicolo inferiore a 40 km/h
- velocità troppo lenta del veicolo che precede
- sistema di controllo della trazione o controllo elettronico della stabilità in funzione
- distanza seguente raggiunta selezionata
- un altro veicolo si inserisce tra il veicolo e quello che precede
- la distanza seguente non può essere mantenuta, ad es. in caso di salita ripida

Spegnimento del sistema



Ruotare su **0** per disattivare il sistema. Il simbolo $\nearrow \searrow$ e un messaggio vengono visualizzati nel Driver Information Center.

Disinserendo l'accensione si cancella la velocità memorizzata.

Attenzione del conducente

- Utilizzare il cruise control semi-adattivo con attenzione su strade tortuose o di montagna, in quanto può perdere il contatto con il veicolo che precede e richiedere tempo per rilevarlo nuovamente.

- Non utilizzare il sistema su strade sdruciolevoli in quanto può causare rapide variazioni nella trazione dei pneumatici (slittamenti) e una possibile perdita di controllo del veicolo.
- Non utilizzare il sistema mentre si usa una ruota di scorta.

Limiti del sistema

⚠ Avvertenza

La forza frenante del sistema automatico non consente la frenata brusca e il livello di frenata potrebbe non essere sufficiente a evitare una collisione.

- L'intervallo di controllo è limitato ad una deviazione massima di 30 km/h tra la velocità impostata e la velocità del veicolo che precede.
- Dopo un improvviso cambio di corsia, il sistema richiede un certo tempo per rilevare il veicolo che precede. Quindi, in presenza

di un nuovo veicolo, il sistema potrebbe accelerare invece di frenare.

- Il cruise control semi-adattivo ignora i veicoli sull'altra corsia di marcia.
- Il cruise control semi-adattivo non considera i pedoni e gli animali durante la frenata e la partenza.
- Il cruise control semi-adattivo prende in considerazione i veicoli fermi solo a bassa velocità.
- Non utilizzare il cruise control semi-adattivo durante il traino di un rimorchio.
- Non usare il cruise control semi-adattivo sulle strade con pendenza maggiore del 10%.

Strade tortuose

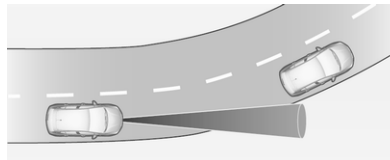

Il cruise control semi-adattivo calcola un percorso previsto sulla base della forza centrifuga. Questo percorso previsto considera la curva caratteristica ma non considera possibili variazioni future della curva. Il sistema può perdere il contatto con l'attuale veicolo che precede o considerare un veicolo che non marcia lungo l'effettiva corsia. Questo può accadere all'entrata o all'uscita di una curva o se l'angolazione della curva aumenta o diminuisce. Se il sistema non rileva più un veicolo che precede, la spia  si spegne.

Se la forza centrifuga in una curva è troppo alta, il sistema rallenta leggermente il veicolo. Questo livello di frenata non è concepito per evitare sbandamenti in curva. Il conducente deve rallentare prima di entrare in una curva e, in generale, regolare la velocità in base al tipo di strada e ai limiti di velocità vigenti.

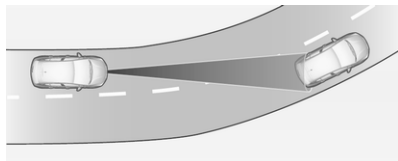

Autostrade

In autostrada, regolare la velocità impostata in base alla situazione e alle condizioni atmosferiche. Ricordare sempre che il cruise control semi-adattivo ha un raggio di visibilità limitato, un livello di frenata limitato e richiede un certo tempo per verificare se un veicolo si trova sullo stesso percorso di guida o no. Il cruise control semi-adattivo può non essere in grado di frenare il veicolo in tempo per evitare una collisione con un veicolo che procede a una velocità inferiore o dopo un cambio di corsia. Ciò vale in particolare mentre si guida a velocità sostenuta o con visibilità ridotta a causa delle condizioni atmosferiche.

In entrata e uscita da un'autostrada, il cruise control semi-adattivo può perdere il contatto con il veicolo che precede e accelerare fino alla velocità

impostata. Per questo motivo, è necessario ridurre la velocità impostata prima di entrare o uscire dall'autostrada.

Variazioni di percorso

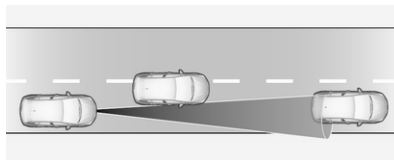

Se un altro veicolo entra nel percorso di guida, il cruise control semi-adattivo considererà il veicolo solamente quando sarà totalmente sullo stesso percorso. È necessario essere pronti ad agire e premere il pedale del freno se è necessario frenare più velocemente.

Guida in salita



⚠ Avvertenza

Non utilizzare il cruise control semi-adattivo su strade in forte pendenza.

Le prestazioni del sistema in salita dipendono dalla velocità e dal carico del veicolo, dalle condizioni di traffico e dalla pendenza della strada. Lungo strade in montagna, il sistema potrebbe non rilevare un veicolo sullo stesso percorso. In caso di salite ripide è necessario premere il pedale dell'acceleratore per mantenere la velocità del veicolo. Quando si procede in discesa potreste dover frenare per mantenere o ridurre la velocità.

Ricordare che se si attivano i freni il sistema viene disattivato.

Guasto

In caso di guasto del cruise control semi-adattivo, una spia si illuminerà e un messaggio verrà visualizzato nel quadro strumenti, accompagnato da un segnale acustico.

Il cruise control semi-adattivo potrebbe non funzionare correttamente se i segnali stradali non sono conformi alle disposizioni della Convenzione di Vienna sulla segnaletica stradale.

Far controllare il sistema presso un concessionario o un'officina autorizzata.

Come misura di sicurezza, non utilizzare il sistema se le luci dei freni sono guaste.

Allarme collisione anteriore

L'allarme collisione anteriore può contribuire ad evitare o ridurre i danni causati da impatti frontali.

L'allarme di collisione anteriore utilizza la telecamera del parabrezza e un sensore radar situato dietro al paraurti anteriore per rilevare un veicolo che precede sulla propria traiettoria.

In caso di avvicinamento troppo repentino al veicolo che precede, il sistema emette una segnalazione acustica e visiva dal Driver Information Center.

Avvertenza

L'allarme collisione anteriore è semplicemente un sistema di avvertimento e non attiva i freni. Se ci si avvicina troppo rapidamente a un veicolo che precede, non potrebbe esserci tempo a sufficienza per evitare una collisione.

Il conducente è totalmente responsabile dell'osservanza della distanza di sicurezza appropriata a seconda delle condizioni atmosferiche, di traffico, visibilità.



Durante la guida è sempre richiesta la totale attenzione del conducente. Il conducente deve essere sempre pronto a intervenire e attivare i freni.

Attivazione

L'allarme collisione anteriore rileva veicoli e funziona automaticamente a qualsiasi velocità compresa tra 5 km/h e 85 km/h. Il sistema rileva veicoli fermi se la velocità è inferiore a 80 km/h.

Segnalazione al conducente

Il conducente viene avvertito dai seguenti allarmi:

- Quando la distanza dal veicolo che precede è troppo breve, il simbolo  si accende e un messaggio viene visualizzato nel Driver Information Centre.
- Quando la collisione è imminente ed è necessaria l'azione immediata del conducente, il simbolo  si accende accompagnato da un segnale acustico e da un messaggio di avvertimento sul Driver Information Centre.

Avvertenza

L'allarme collisione anteriore è semplicemente un sistema di avvertimento e non attiva i freni. Se ci si avvicina troppo rapidamente a un veicolo che precede,

non potrebbe esserci tempo a sufficienza per evitare una collisione.

Il conducente è totalmente responsabile dell'osservanza della distanza di sicurezza appropriata a seconda delle condizioni atmosferiche, di traffico, visibilità.

Durante la guida è sempre richiesta la totale attenzione del conducente. Il conducente deve essere sempre pronto a intervenire e attivare i freni.

Attenzione

L'illuminazione colorata di questa spia non corrisponde alle leggi sul traffico relative alla distanza di sicurezza. Il conducente è sempre totalmente responsabile dell'osservanza di una distanza di sicurezza consola, in base alle leggi vigenti sul traffico, alle condizioni atmosferiche e della strada.

Selezione della sensibilità di allarme

È necessario impostare la sensibilità dell'allarme come vicina, normale o distante dal menu di personalizzazione del veicolo ⇨ 137.

Le impostazioni scelte rimarranno tali fino a quando non verranno cambiate. La tempistica dell'allarme varierà a seconda della velocità del veicolo. Maggiore la velocità del veicolo, più distante l'allarme. Considerare le condizioni meteorologiche e del traffico quando si seleziona la tempistica dell'allarme.

Disattivazione

Il sistema può essere disattivato solamente disattivando la frenata di emergenza attiva nel menu di personalizzazione del veicolo ⇨ 137.

Limitazioni del sistema

L'allarme di collisione anteriore è progettato per avvisare il conducente solo in caso di collisione imminente con veicoli, ma potrebbe attivarsi anche con altri oggetti.

Nei casi seguenti l'allarme collisione anteriore potrebbe non rilevare un veicolo che precede o le prestazioni del sensore potrebbero essere limitate:

- guida su strade tortuose o collinari
- guida notturna
- con visibilità limitata in caso di nebbia, pioggia o neve
- il sensore nel parabrezza è bloccato da neve, ghiaccio, neve mista a fango, fango, sporcizia, ecc.
- il parabrezza è danneggiato o con presenza di oggetti estranei, ad es. autoadesivi

Frenata di emergenza attiva

La frenata attiva di emergenza contribuisce a ridurre i danni e le lesioni personali derivanti da incidenti con veicoli, pedoni e ostacoli che si trovano proprio davanti al veicolo, nel caso in cui una collisione non riesca a essere evitata con una frenata o una sterzata manuale. Prima dell'applicazione della frenata attiva di

emergenza, il guidatore viene avvisato dall'allarme collisione anteriore o dall'allarme protezione pedoni anteriore.

Allarme collisione anteriore ⇨ 213

Protezione anteriore per i pedoni ⇨ 217

Questa funzione impiega diversi valori (per es. sensore telecamera, sensore radar, pressione dei freni, velocità del veicolo) per calcolare la probabilità di una collisione frontale.

Avvertenza

Questo sistema non esenta il conducente dalla responsabilità di guidare con attenzione e guardare avanti. La sua funzione è limitata ad un uso supplementare esclusivamente per ridurre la velocità del veicolo prima di una collisione.

Il sistema potrebbe non funzionare con gli animali. In seguito a un improvviso cambio di corsia, il sistema richiede un certo tempo per rilevare il nuovo veicolo che precede.

Il guidatore deve essere sempre pronto a intervenire e azionare i freni e lo sterzo per evitare possibili collisioni.

Funzionamento

Il sistema di frenata di emergenza attiva è dotato di una telecamera anteriore e funziona quando si guida con una marcia avanti a una velocità compresa tra passo d'uomo e 85 km/h. Il sistema rileva veicoli fermi solo se la velocità è inferiore a 80 km/h. I pedoni vengono rilevati solo se la velocità non supera i 60 km/h.

Un prerequisito è che la frenata di emergenza attiva non sia disattivata nel menu di personalizzazione del veicolo ⇨ 137.

Se disattivata,  si accende nel quadro strumenti e un messaggio di avvertimento viene visualizzato nel Driver Information Center.

Se il sistema è stato disattivato, si riattiverà automaticamente la prossima volta che si inserisce l'accensione.

Il sistema include:

- frenata automatica di emergenza
- allarme collisione anteriore
- protezione anteriore per i pedoni

Frenata automatica di emergenza

Dopo l'attivazione del sistema di preparazione alla frenata e appena prima della collisione imminente, questa funzione applica automaticamente una leggera frenata per ridurre la velocità di impatto della collisione o impedisce uno scontro.

Quando viene applicata la frenata di emergenza attiva,  lampeggia nel quadro strumenti.

A seconda della situazione, il veicolo potrebbe frenare automaticamente in modo moderato o brusco.

La frenata anteriore automatica avviene solo se viene rilevato un veicolo o un pedone davanti.

Allarme collisione anteriore ⇨ 213

Protezione anteriore per i pedoni ⇨ 217

Se il veicolo procede a una velocità inferiore a 30 km/h, la frenata automatica d'emergenza può rallentare il veicolo fino all'arresto completo. Se il veicolo procede a una velocità superiore a 30 km/h, la frenata automatica d'emergenza riduce la velocità. Il conducente deve comunque attivare i freni.

La frenata di emergenza automatica potrebbe rallentare il veicolo fino a fermarlo completamente nel tentativo di evitare una potenziale collisione. Se il veicolo si arresta completamente, il freno automatico viene mantenuto per un massimo di 2 secondi.

- **Cambio automatico:** Se il veicolo si ferma completamente, mantenere il pedale del freno premuto per impedire al veicolo di ripartire.
- **Cambio manuale:** Se il veicolo si arresta completamente, il motore potrebbe spegnersi.

L'attivazione della funzione può essere avvertita da una leggera vibrazione del pedale del freno.

Avvertenza

Il sistema di frenata automatica di emergenza è una funzione di emergenza in preparazione a una collisione e non è progettato per prevenire collisioni. Non fare affidamento sul sistema per la frenata del veicolo. Il sistema di frenata automatica di emergenza non attiverà i freni al di fuori del proprio intervallo di velocità e reagisce solo ai veicoli e ai pedoni rilevati.

Limitazioni del sistema

In alcuni casi, il sistema di frenata di emergenza attiva può effettuare una frenata automatica in situazioni che sembrano inutili, come per esempio il parcheggio in garage, in caso di segnalazioni stradali in curva o di veicoli in una corsia di marcia diversa. Si tratta del normale funzionamento, il veicolo non deve essere sottoposto a manutenzione. Azionare il pedale dell'acceleratore con decisione, per ignorare la frenata automatica se la situazione e l'ambiente lo permettono.

Le prestazioni della frenata attiva di emergenza viene limitata nei casi seguenti:

- Guida su strade tortuose o collinari.
- Rilevamento di tutti i veicoli, specialmente veicoli con rimorchio, trattori, veicoli sporchi di fango, ecc.
- Rilevamento di un veicolo quando le condizioni ambientali limitano la visibilità, come in caso di nebbia, pioggia o neve.
- Guida notturna.
- Il parabrezza è danneggiato o con presenza di oggetti estranei, ad es. autoadesivi.

Sarà sempre necessaria la sua completa attenzione mentre guida, e il conducente dovrà essere pronto ad agire, a frenare e/o a sterzare il veicolo per evitare collisioni.

Si consiglia di disattivare il sistema dal menù di personalizzazione del veicolo nelle seguenti situazioni:

- in caso di traino di un rimorchio o di un caravan
- in caso di trasporto di oggetti lunghi sulle barre del tetto o sul portapacchi
- in caso di traino del veicolo con il motore acceso
- quando sono montate catene da neve
- mentre si utilizza una ruota di scorta più piccola delle altre ruote
- prima di entrare in un autolavaggio con il motore acceso
- prima di posizionare il veicolo sul banco a rulli di un'officina
- se il parabrezza è danneggiato in prossimità della telecamera
- se il paraurti anteriore è danneggiato
- se le luci dei freni non funzionano

Guasto

Se il sistema necessita di manutenzione,  si accende nel quadro strumenti, un messaggio viene visualizzato nel Driver Information Centre e viene riprodotto un segnale acustico.

Se il sistema non funziona come dovrebbe, messaggi del veicolo sono visualizzati nel Driver Information Centre.

Messaggi del veicolo ⇨ 136.

Protezione anteriore per i pedoni

La protezione anteriore per i pedoni contribuisce a evitare o ridurre i danni causati da eventuali collisioni frontali con i pedoni durante la marcia in avanti.

Il sistema utilizza la telecamera del parabrezza e un sensore radar situato dietro al paraurti anteriore per rilevare un pedone davanti al veicolo, sulla stessa traiettoria.

Marciando in avanti con una velocità compresa tra 5 km/h e 60 km/h, la protezione anteriore per i pedoni è in grado di rilevare e dare l'allarme per i pedoni.

Durante la guida notturna, le prestazioni del sistema sono limitate.

Pericolo

La frenata anteriore per i pedoni non produce allarmi né frena il veicolo automaticamente, a meno che non venga rilevato un pedone.

Il sistema potrebbe non rilevare i pedoni, compresi i bambini, quando il pedone non sia proprio davanti, non sia pienamente visibile, non sia in piedi o se fa parte di un gruppo.

La protezione anteriore per i pedoni comprende:

- rilevamento anteriore dei pedoni di fronte
- allarme anteriore dei pedoni

La protezione dei pedoni anteriore e l'allarme di collisione anteriore si attivano contemporaneamente.

Allarme collisione anteriore ⇨ 213.

Rilevamento anteriore dei pedoni di fronte

Un pedone davanti al veicolo viene indicato da un simbolo nel quadro strumenti.

Allarme anteriore dei pedoni

Quando ci si avvicina troppo rapidamente ad un pedone rilevato dal sistema, viene visualizzato un messaggio di avviso nel Driver Information Centre. Entra in azione un segnale acustico.

Quando viene emesso un allarme per pedoni che precedono, il controllo automatico della velocità di crociera o il cruise control semi-adattivo si potrebbe disinserire.

Limitazioni del sistema

Nei casi seguenti, la protezione anteriore per i pedoni potrebbe non rilevare un pedone che si trova davanti o le prestazioni del sensore potrebbero essere limitate:

- la velocità del veicolo non è compresa tra 5 km/h e 60 km/h a marcia avanti
- la distanza con un pedone che si trova davanti è maggiore di 40 m
- guida su strade tortuose o collinari
- guida notturna
- con visibilità limitata in caso di nebbia, pioggia o neve
- il sensore nel parabrezza è bloccato da neve, ghiaccio, neve mista a fango, fango, sporcizia, ecc.
- il parabrezza è danneggiato o con presenza di oggetti estranei, ad es. autoadesivi

Sistema di ausilio al parcheggio

Informazioni generali

Se si aggancia un rimorchio o un portabiciclette al gancio traino, il sistema di ausilio al parcheggio è disattivato.

Avvertenza

Il conducente ha la totale responsabilità per la manovra di parcheggio.

Controllare sempre l'area circostante durante la retromarcia o la guida in avanti mentre si utilizza il sistema di ausilio al parcheggio.

Sistema di ausilio al parcheggio posteriore

Quando la retromarcia è innestata, il sistema segnala acusticamente al conducente la presenza di ostacoli potenzialmente pericolosi dietro il veicolo, entro un raggio massimo di 50 cm.

Il sistema è dotato di sensori di ausilio al parcheggio ad ultrasuoni ubicati nel paraurti posteriore.

Attivazione

Il sistema di ausilio al parcheggio posteriore si attiva quando la retromarcia è innestata e l'accensione è inserita. L'attivazione viene confermata da un segnale.



Visualizzatore Info senza schermo a sfioro

Il sistema è pronto ad entrare in funzione quando il LED del pulsante del sistema di ausilio al parcheggio

 non si accende.

Visualizzatore Info con schermo a sfioro

Attivare il sistema di ausilio al parcheggio nel menu di personalizzazione del veicolo ⇨ 137.

Indicazione

A seconda di quale lato del veicolo è più vicino a un ostacolo, le segnalazioni acustiche all'interno del veicolo suoneranno sul rispettivo lato. La

frequenza dei segnali acustici aumenta con l'avvicinarsi del veicolo all'ostacolo. Quando la distanza è inferiore a circa 30 cm, il segnale acustico diventa continuo.

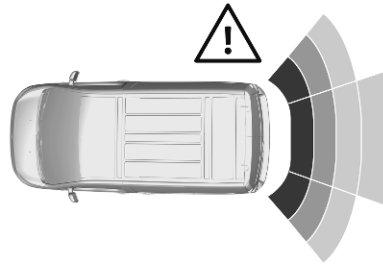

Inoltre, il Visualizzatore Info ⇨ 132 visualizza la distanza dagli ostacoli posteriori modificando le linee di distanza. Quando l'ostacolo è molto ravvicinato, il simbolo di pericolo  viene visualizzato.

Disattivazione

Visualizzatore Info senza schermo a sfioro

Premere  per disattivare manualmente il sistema. Il LED del pulsante si accende quando il sistema viene disattivato.

Visualizzatore Info con schermo a sfioro

Disattivare il sistema di ausilio al parcheggio nel menu di personalizzazione del veicolo ⇨ 137. Stato del sistema

Se il sistema è stato disattivato, non si riattiverà automaticamente la prossima volta che si inserisce l'accensione.

Sistema di ausilio al parcheggio anteriore-posteriore

Il sistema di ausilio al parcheggio anteriore-posteriore misura la distanza tra il veicolo e gli ostacoli davanti e dietro al veicolo. Il sistema informa e avvisa il conducente tramite segnalazioni acustiche e indicazioni sul display.

Impiega due diverse segnalazioni acustiche per le zone di monitoraggio anteriore e posteriore, ciascuna con una diversa frequenza del tono.

Il sistema è dotato di sensori di ausilio al parcheggio ad ultrasuoni ubicati nel paraurti posteriore e anteriore.

Attivazione

Il sistema di ausilio al parcheggio anteriore si attiva in aggiunta a quello posteriore quando viene rilevato un ostacolo davanti al veicolo e la velocità è inferiore a 10 km/h.

Visualizzatore Info senza schermo a sfioro

Il sistema è pronto ad entrare in funzione quando il LED del pulsante del sistema di ausilio al parcheggio

P_{OFF}^{PWA} non si accende.

Visualizzatore Info con schermo a sfioro

Attivare il sistema di ausilio al parcheggio nel menu di personalizzazione del veicolo ⇨ 137.

Indicazione

A seconda di quale lato del veicolo è più vicino a un ostacolo, le segnalazioni acustiche all'interno del veicolo suoneranno sul rispettivo lato. La frequenza dei segnali acustici aumenta con l'avvicinarsi del veicolo all'ostacolo. Quando la distanza è inferiore a circa 30 cm, il segnale acustico diventa continuo.

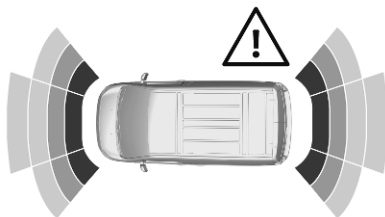

Inoltre, il Driver Information Center ⇨ 132 visualizza la distanza dagli ostacoli posteriori e anteriori modificando le linee di distanza.

Se il veicolo si arresta per più di 3 secondi con una marcia avanti innestata, se il cambio automatico è impostato su **P** o se non sono rilevati altri ostacoli, non viene riprodotto alcun segnale acustico.

Disattivazione

Il sistema si disattiva automaticamente quando la velocità del veicolo supera i 10 km/h premendo il pulsante di ausilio al parcheggio P_{OFF}^{PWA} .

Visualizzatore Info senza schermo a sfioro

Premere P_{OFF}^{PWA} per disattivare il sistema. Il LED del pulsante si accende quando il sistema viene disattivato.

Visualizzatore Info con schermo a sfioro

Disattivare il sistema di ausilio al parcheggio nel menu di personalizzazione del veicolo ⇨ 137.

Se il sistema viene disattivato manualmente, non si riattiverà automaticamente la prossima volta che si inserisce l'accensione.

Limitazioni del sistema

In caso di guasto o se è temporaneamente fuori uso, ad es. a causa di un livello di rumorosità esterna elevato o altre interferenze,  si accende nel quadro strumenti. Viene visualizzato un messaggio nel Driver Information Center.

Avvertenza

In determinate circostanze, il sistema potrebbe non rilevare gli ostacoli a causa di superfici riflettenti di oggetti o capi di abbigliamento o di fonti esterne di rumore.

Prestare particolare attenzione agli ostacoli bassi che potrebbero danneggiare la parte inferiore del paraurti.

Attenzione

Il sistema può non funzionare correttamente se i sensori sono coperti, per esempio, da neve o ghiaccio.

Il sistema di ausilio al parcheggio può non funzionare correttamente a causa di carichi pesanti.

Se ci sono veicoli alti nelle vicinanze (ad esempio fuoristrada, furgoni, ecc.) valgono condizioni particolari. Non è possibile garantire il rilevamento di oggetti e l'indicazione corretta della distanza nella parte superiore di questi veicoli.

Il sistema potrebbe non rilevare oggetti con una sezione trasversale di riverbero molto piccola, come oggetti stretti o di materiale morbido.

I sistemi di ausilio al parcheggio non rilevano oggetti al di fuori del raggio di rilevamento.

Allarme angolo morto laterale

Il sistema di allarme angolo morto laterale rileva e segnala oggetti su entrambi i lati del veicolo, entro una certa zona "di angolo morto". Il sistema mostra un segnale visivo in ogni specchietto esterno quando si

rilevano oggetti che potrebbero non essere visibili negli specchietti interni ed esterni.

L'allarme angolo morto laterale usa alcuni sensori del dispositivo di assistenza al parcheggio ubicati nel parabrezza anteriore e posteriore su entrambi i lati del veicolo.

Avvertenza

L'allarme dell'angolo morto laterale non sostituisce la visione del conducente.

Il sistema non rileva:

- veicoli fuori dalle zone dell'angolo morto laterale in avvicinamento rapido
- pedoni, ciclisti o animali

Prima di cambiare corsia, controllare sempre tutti gli specchietti, guardarsi alle spalle e utilizzare l'indicatore di direzione.

Attivazione

Visualizzatore Info senza schermo a sfioro



Premere .

Visualizzatore Info con schermo a sfioro

Attivare la funzione nel menu di personalizzazione del veicolo.

Personalizzazione del veicolo ⇨ 137.

 si illumina in verde nel quadro strumenti per confermare l'attivazione della funzione.

Funzionamento



Se il sistema rileva un veicolo nell'angolo morto laterale durante la marcia in avanti, un LED si accende nel rispettivo specchietto.

Il LED si accende immediatamente quando si viene sorpassati.

Il LED si accende dopo un intervallo di tempo quando si sorpassa lentamente un altro veicolo.

Condizioni di funzionamento

Le seguenti condizioni devono essere soddisfatte perché il sistema funzioni correttamente:

- tutti i veicoli devono procedere nella stessa direzione di marcia e in carreggiate adiacenti
- la velocità del proprio veicolo è compresa tra 12 e 140 km/h
- si sorpassa un altro veicolo con una differenza di velocità inferiore ai 10 km/h
- si viene sorpassati da un altro veicolo con una differenza di velocità inferiore ai 25 km/h
- il flusso del traffico è normale
- guida su una strada dritta o leggermente curva
- il veicolo non sta trainando un rimorchio
- i sensori non sono coperti da fango, ghiaccio o neve
- le zone di avvertenza negli specchietti esterni o le zone di rilevamento sul paraurti anteriore o posteriore non sono coperte

Nelle seguenti situazioni non vi sarà nessun avvertimento:

- in presenza di oggetti statici, ad es. veicoli parcheggiati, barriere, lampioni, segnali stradali
- in caso di traffico molto intenso quando i veicoli in movimento potrebbero essere scambiati per oggetti fermi
- con veicoli provenienti dalla direzione opposta
- mentre si guida su una strada con molte curve o in una curva stretta
- quando si sorpassa o si viene sorpassati da un veicolo particolarmente lungo, ad es. autocarri o autobus, che sia contemporaneamente rilevato nell'angolo morto laterale e presente nel campo visivo anteriore del conducente
- se il sorpasso è troppo rapido

Disattivazione

Visualizzatore Info senza schermo a sfioro

Premere .

Visualizzatore Info con schermo a sfioro

Il sistema è disattivato nella personalizzazione del veicolo  137.



 si spegne nel quadro strumenti. Inoltre, verrà emesso anche un segnale acustico.

Lo stato del sistema rimane in memoria quando il motore viene spento.

Il sistema si disattiva automaticamente quando si collega un rimorchio o un portabici.

In condizioni atmosferiche avverse, come in caso di pioggia forte, possono verificarsi dei falsi positivi.

Guasto

In caso di guasto,  lampeggia per un breve periodo di tempo nel quadro strumenti, accompagnato da  e dalla visualizzazione di un messaggio. Rivolgersi ad un'officina per eliminare la causa del guasto.

Sistema di visione panoramica

Questo sistema consente la vista dei dintorni del veicolo, visualizzata come un'immagine di quasi 180° nel visualizzatore Info, simile alla vista a volo d'uccello.

Il sistema utilizza:

- videocamera posteriore, montata nella targa
- sensori di ausilio al parcheggio a ultrasuoni montati sul paraurti posteriore

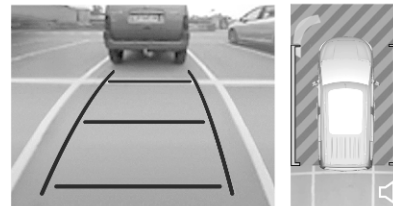

La schermata del Visualizzatore Info è divisa in due parti. A destra viene mostrata la visione dall'alto del veicolo mentre la parte sinistra è riservata alla visione posteriore. I sensori di parcheggio completano le informazioni della visione dall'alto del veicolo.

Premere  nella parte inferiore destra del display per modificare il volume dei segnali acustici.

Attivazione

Il sistema di visione panoramica si attiva:

- l'innesto della retromarcia
- guidando a una velocità inferiore a 10 km/h

Funzionamento

Per la parte sinistra del display si possono scegliere diversi tipi di visione. Il tipo di visione si può cambiare in qualsiasi momento durante una manovra sfiorando nella zona in basso a sinistra del display:

- **Vista Standard**
- **Modalità AUTO**

- **Vista Zoom**
- **Vista a 180°**

Il display si aggiorna immediatamente per corrispondere al tipo di visione selezionato.

La modalità **Modalità AUTO** è attiva per impostazione predefinita.

Quando questa modalità è attiva, il sistema seleziona la visione migliore da mostrare, standard o zoom, a seconda delle informazioni ricevute dai sensori di parcheggio.

Lo stato di questo sistema non rimane in memoria quando l'accensione viene disinserita.

Vista posteriore / Vista Standard

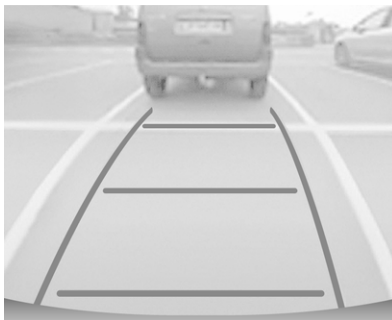

L'area dietro al veicolo viene mostrata sullo schermo. Le linee verticali corrispondono alla larghezza del veicolo con gli specchietti aperti. La direzione delle linee cambia a seconda della posizione del volante.

La prima linea orizzontale rappresenta una distanza di circa 30 cm dal bordo del paraurti posteriore. Le linee orizzontali superiori rappresentano rispettivamente una distanza di circa 1 e 2 m dal bordo del paraurti posteriore.

Questa visione è disponibile in modalità **Modalità AUTO** o nel menu di selezione delle visioni.

Vista posteriore zoom / Vista Zoom



Durante una manovra, la telecamera registra i dintorni del veicolo per ricostruire una vista dall'alto dell'area più vicina al retro del veicolo stesso, permettendo al conducente di effettuare la manovra evitando eventuali ostacoli. Questa visione è disponibile con la modalità **Modalità AUTO** o nel menu di selezione delle visioni.

Vista posteriore laterale / Vista a 180°

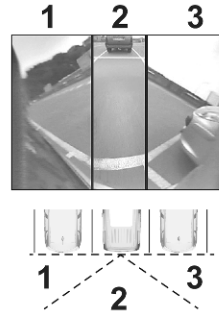

La visione a 180° agevola l'uscita in retromarcia da un parcheggio, permettendo al conducente di vedere eventuali veicoli, pedoni e ciclisti in arrivo. Questa visione non è consigliata per eseguire una manovra completa. È costituita da tre aree: sinistra 1, centro 2 e destra 3. Questa visione è disponibile solamente dal menu di selezione delle visioni.

Disattivazione

Il sistema di visione panoramica si disattiva:

- la velocità di marcia è superiore a 10 km/h
- sette secondi dopo aver tolto la retromarcia
- premendo l'icona ← nell'angolo in alto a sinistra dello schermo tattile, quindi ✕
- aprendo il portellone posteriore
- collegando un rimorchio o un portabicicli

Informazioni generali

⚠ Avvertenza

Il sistema di visione panoramica non sostituisce la visione del guidatore. Il sistema non visualizzerà bambini, pedoni, ciclisti, traffico di attraversamento, animali o altri oggetti esterni all'area di

visualizzazione della telecamera, ad es. sotto il paraurti o sotto il veicolo.

Non condurre o parcheggiare il veicolo utilizzando solo il sistema di visione panoramica.

Verificare sempre il funzionamento del surround del veicolo prima di partire.

Le immagini visualizzate possono essere più grandi o più piccole di quanto non appaiano. L'area visualizzata è limitata e gli oggetti vicini a uno spigolo del paraurti o sotto il paraurti non vengono visualizzati sullo schermo.

Limitazioni del sistema

Attenzione

Per un funzionamento ottimale del sistema, è importante tenere sempre pulito l'obiettivo della telecamera, situato sul portellone posteriore tra le luci della targa.

Risciacquare l'obiettivo con acqua e strofinarlo con un panno morbido.

Non pulire l'obiettivo con getti di vapore o di acqua ad alta pressione.

Il sistema di visione panoramica potrebbe non funzionare correttamente se:

- L'ambiente circostante è buio.
- Il sole o il fascio dei fari si riflette direttamente nell'obiettivo della videocamera.
- Con guida notturna.
- Con visibilità limitata in caso di nebbia, pioggia o neve.
- Gli obiettivi delle videocamere sono ostruiti da neve, ghiaccio, neve mista a fango, fango, sporcizia.
- Il veicolo sta trainando un rimorchio.
- Il veicolo ha avuto un incidente.
- Si verificano variazioni di temperatura estreme.

Videocamera posteriore

In base alla versione, la telecamera è montata sopra la targa nella portiera posteriore sinistra / portellone posteriore.

⚠ Avvertenza

La videocamera posteriore non sostituisce la visione del conducente. Ricordare che gli oggetti al di fuori del campo visivo della videocamera e dei sensori del dispositivo di ausilio al parcheggio, per es. sotto il paraurti o sotto il veicolo, non sono visualizzati.

Non condurre il veicolo in retromarcia o parcheggiare utilizzando solo la videocamera posteriore.

Verificare sempre il funzionamento del surround del veicolo prima di partire.

La vista delle telecamere appare nel Visualizzatore Info ↻ 132 o nello specchietto interno ↻ 42.

L'area visualizzata dalla videocamera è limitata. La distanza dell'immagine visualizzata non corrisponde alla distanza effettiva.

Accensione

La videocamera posteriore viene automaticamente attivata all'inserimento della retromarcia.

Disattivazione

La telecamera viene disattivata quando viene innestata una marcia avanti.

Linee guida

L'area dietro al veicolo viene mostrata sullo schermo. Le linee verticali corrispondono alla larghezza del veicolo con gli specchietti aperti.

La prima linea orizzontale rappresenta una distanza di circa 30 cm dal bordo del paraurti posteriore. Le linee orizzontali superiori rappresentano rispettivamente una distanza di circa 1 e 2 m dal bordo del paraurti posteriore.

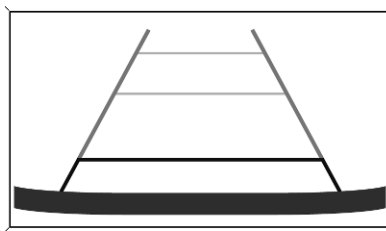

È possibile disattivare le Linee guida dal menu di personalizzazione del veicolo ↪ 137.

Limitazioni del sistema

La videocamera posteriore potrebbe non funzionare correttamente se:

- l'ambiente circostante è buio
- il fascio dei fari si riflette direttamente nell'obiettivo della videocamera
- con visibilità limitata in caso di nebbia, pioggia o neve
- gli obiettivi delle videocamere sono ostruiti da neve, ghiaccio, neve mista a fango, fango, spor-

cia. Pulire l'obiettivo, risciacquarlo con acqua e strofinarlo con un panno morbido

- il portellone posteriore è aperto
- il veicolo sta trainando rimorchi connessi elettricamente, porta-biciclette, ecc.
- il veicolo è stato tamponato
- si verificano variazioni di temperatura estreme

Dispositivo di assistenza segnaletica stradale

Il dispositivo di assistenza segnaletica stradale è un'estensione del riconoscimento del limite di velocità disponibile per il limitatore di velocità, il controllo automatico della velocità di crociera e il cruise control semi-adattivo.



Il sistema rileva i segnali stradali sopra indicati e li visualizza sul Driver Information Center.

⚠ Avvertenza

Il segnale stradale effettivo ha sempre la precedenza sul segnale stradale visualizzato nel Driver Information Center.

Limitatore di velocità ↪ 202.

Controllo automatico della velocità di crociera ↪ 198.

Cruise control semi-adattivo ↪ 206

Driver Information Center ↪ 127

Avvisatore di cambio accidentale della corsia di marcia

L'avvisatore del cambio accidentale della corsia di marcia rileva la segnalatica orizzontale di corsia di marcia tramite una videocamera anteriore. Il sistema rileva i cambi di corsia e informa il conducente in caso di

cambio di corsia accidentale mediante segnalazioni visive e acustiche.

I criteri di rilevamento di un cambio di corsia accidentale sono:

- indicatori di direzione non funzionanti
- pedale del freno non attivato
- nessuna accelerazione attiva

Se il conducente si comporta in maniera attiva non verrà emessa nessuna segnalazione.

Attivazione

Visualizzatore Info senza schermo a sfioro



Premere  per attivare il sistema.

Il sistema è attivo quando il LED del pulsante è illuminato.

Visualizzatore Info con schermo a sfioro

Il sistema può essere attivato nella personalizzazione del veicolo ↪ 137.

Il sistema funziona solo a una velocità di marcia superiore a 60 km/h e in presenza di segnalazioni orizzontali di corsia.

Se il sistema rileva un cambio di corsia accidentale, la spia  lampeggia in giallo. Allo stesso tempo il sistema emette una segnalazione acustica.



Disattivazione

Visualizzatore Info senza schermo a sfioro

Premere  per disattivare il sistema. Il LED nel pulsante  si spegne.

Visualizzatore Info con schermo a sfioro

Il sistema può essere disattivato nella personalizzazione del veicolo ⇨ 137.

A velocità inferiori a 60 km/h, il sistema non è attivabile.

Guasto

Visualizzatore Info senza schermo a sfioro

Il LED di  lampeggia.

Visualizzatore Info con schermo a sfioro

La spia  lampeggia e viene visualizzato un messaggio d'errore.

Rivolgersi ad un'officina.

Il sistema non può funzionare se non vengono rilevate le linee di demarcazione delle corsie.

Limitazioni del sistema

Il sistema potrebbe non funzionare correttamente quando:

- la velocità del veicolo è inferiore a 60 km/h
- guida su strade tortuose o collinari
- guidare al buio
- con visibilità limitata in caso di nebbia, pioggia o neve
- la telecamera è ostruita da neve, ghiaccio, neve mista a fango, fango, sporco, danni al parabrezza o dalla presenza di oggetti estranei, ad es. autoadesivi
- il sole si riflette direttamente nell'obiettivo della telecamera
- veicoli vicini che precedono
- strade con curve
- bordi della strada
- strade con linee di demarcazione di corsia scarsamente segnalate
- improvvise variazioni della luminosità

Allarme anti-sonnolenza

Il sistema di allarme per il conducente controlla il tempo di guida e il livello di allerta del conducente. Il livello di allerta del conducente viene controllato in base alle variazioni di traiettoria del veicolo rispetto alle linee di demarcazione della corsia.

Avvertenza

Questo sistema non può sostituire la necessità di attenzione da parte del conducente. Si consiglia di fare una pausa non appena ci si sente stanchi o comunque ogni 2 ore. Non mettersi al volante quando ci si sente stanchi.

Attivazione/Disattivazione

Il sistema è attivabile o disattivabile nella personalizzazione del veicolo ⇨ 137.

Lo stato di questo sistema rimane in memoria quando l'accensione viene disinserita.

Allarme tempo di guida

Se il conducente non ha effettuato nessuna pausa dopo 2 ore di guida a una velocità superiore ai 65 km/h, un simbolo a comparsa  viene visualizzato nel Driver Information Center e viene riprodotto un segnale acustico. L'allarme si ripete a intervalli di un'ora finché il veicolo non viene arrestato, indipendentemente da eventuali cambiamenti nella velocità del veicolo.

Il conteggio dell'allarme tempo di guida viene azzerato nelle seguenti condizioni:

- Il veicolo è rimasto fermo per più di 15 minuti con il motore acceso.
- L'accensione è stata disinserita per alcuni minuti.
- La cintura di sicurezza del conducente è stata slacciata e la portiera del conducente è aperta.

Avviso

Se la velocità del veicolo è inferiore ai 65 km/h, il sistema viene sospeso. Il tempo di guida viene nuovamente conteggiato quando la velocità è superiore a 65 km/h.

Rilevamento della sonnolenza del conducente

Questo sistema controlla il livello di allerta del conducente. Una telecamera situata nella parte alta del parabrezza rileva eventuali variazioni di traiettoria rispetto alle linee di demarcazione della corsia. Questo sistema è particolarmente adatto a strade ad alta velocità (superiore ai 65 km/h).

Se la traiettoria del veicolo indica un certo livello di sonnolenza o scarsa attenzione del conducente, il sistema aziona il primo livello di allarme. Viene visualizzato un messaggio e riprodotto un segnale acustico per il conducente.

Dopo i primi tre livelli di allarme, il sistema attiva un nuovo allarme tramite un messaggio accompagnato da un segnale acustico più marcato.

In determinate condizioni di guida (fondo stradale sconnesso o vento forte), il sistema potrebbe trasmettere segnali di allarme indipendentemente dal livello di allerta del conducente.

Il rilevamento della sonnolenza del conducente si riavvia se l'accensione viene disinserita per qualche minuto o se la velocità di marcia rimane inferiore a 65 km/h per qualche minuto.

Limitazioni del sistema

Nelle seguenti condizioni, il sistema potrebbe non funzionare correttamente o perfino non funzionare del tutto:

- visibilità ridotta dovuta a scarsa illuminazione della strada, nevicata, forti piogge, nebbia densa, ecc.
- abbagliamento dovuto a fari dei veicoli provenienti dalla direzione opposta, sole basso, riflessi su strada bagnata, uscita da una galleria, alternanza tra luce e ombra, ecc.
- l'area del parabrezza davanti alla telecamera è coperta da sporco, neve, adesivi, ecc.
- non sono state rilevate le linee di demarcazione della corsia oppure ne sono state rilevate molteplici a causa di lavori stradali

- veicoli vicini che precedono
- strade tortuose o strette

Carica

Informazioni generali

⚠ Avvertenza

Le persone con un pacemaker dovrebbe consultare un medico per possibili precauzioni.

La ricarica della batteria ad alta tensione del veicolo dipende da diversi fattori:

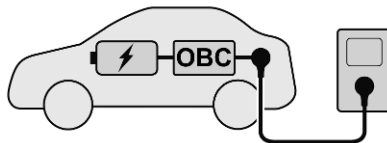

- batteria ad alta tensione del veicolo
- caricatore a bordo interno (OBC)
- dispositivo di carica esterno
- cavo di carica

Il cavo di carica collega la batteria ad alta tensione del veicolo con un dispositivo di carica esterno che

eroga energia elettrica. Potrebbe essere una presa elettrica domestica, una presa Green'Up, una wall-box o una stazione di ricarica pubblica.

La batteria ad alta tensione può essere caricata solo con corrente continua (CC). Quando si carica da una presa elettrica domestica, una wall-box o una stazione di carica a corrente alternata (CA), la corrente alternata deve essere trasformata in corrente continua. Ciò viene fatto mediante il caricatore a bordo del veicolo. Il caricatore a bordo è disponibile con 7 kW (monofase) e 11 kW (trifase).

Se il veicolo viene ricaricato in una stazione di ricarica CC pubblica, non è necessaria nessuna trasformazione CC. La batteria ad alta tensione può essere caricata direttamente con CC erogata dalla stazione di ricarica CC.

La velocità di ricarica della batteria ad alta tensione del veicolo dipende dall'elemento più debole della catena di carica. Per ottenere la massima velocità di carica, il cavo di carica e il dispositivo di carica devono essere sintonizzati tra loro.

Avviso

Accertarsi che il cavo di carica utilizzato sia datti al caricatore a bordo del veicolo.

Tipi di ricarica ⇨ 232.

Cavo di carica ⇨ 233.

Tipi di ricarica

Esistono diversi tipi di ricarica della batteria ad alta tensione del veicolo.

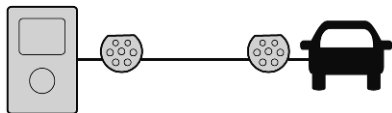

- Ricarica in Wall-box / stazioni di ricarica CA pubbliche (ricarica modalità 3)

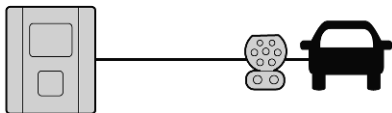

- Ricarica in stazioni di ricarica CC pubbliche (ricarica modalità 4)

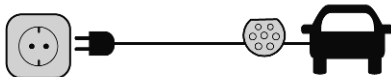

- Ricarica in prese elettriche domestiche / prese Green'Up (ricarica modalità 2)

Ricarica in Wall-box / stazioni di ricarica CA pubbliche



Una Wall-box è un'unità di ricarica per le abitazioni private. Potrebbe fornire un cavo di ricarica di modalità 3 integrato da collegare alla presa di ricarica del veicolo. Per wall-box senza cavo di ricarica di modalità 3 integrato è necessario un cavo di ricarica di modalità 3 portatile. Tale cavo deve essere collegato sia alla wall-box che alla presa di ricarica del veicolo.



Le stazioni di ricarica CA pubbliche garantiscono prestazioni di ricarica simili a quelle di una wall-box. Potrebbero fornire un cavo di ricarica di modalità 3 integrato da collegare alla presa di ricarica del veicolo. Per le stazioni di ricarica CA pubbliche senza cavo di ricarica di modalità 3 integrato è necessario un cavo di ricarica di modalità 3 portatile. Questo cavo deve essere collegato sia alla stazione di ricarica CA pubblica che alla presa di ricarica del veicolo.

Ricarica in stazioni di ricarica CC pubbliche



Le stazioni di ricarica CC pubbliche garantiscono una ricarica più rapida. Per caricare la batteria ad alta tensione del veicolo, il cavo di ricarica di modalità 4 integrato della stazione di ricarica CC deve essere collegato alla presa di ricarica del veicolo.

Ricarica in prese elettriche domestiche / prese Green'Up



La batteria ad alta tensione del veicolo può essere ricaricata in prese elettriche domestiche. La presa elettrica domestica deve essere installata da un elettricista qualificato presso il cliente. Per questo tipo di carica, è necessario un cavo domestico di base (modalità 2). Questo cavo deve essere collegato sia alla presa di ricarica del veicolo che alla presa elettrica domestica.

La presa Green'Up fornisce un'alternativa alla presa elettrica domestica. Deve essere installata da un elettricista qualificato presso il cliente e offre prestazioni di ricarica migliori di una presa elettrica domestica. Per usare una presa Green'Up, è necessario un cavo domestico potenziato (modalità 2). Questo cavo deve essere collegato sia alla presa di ricarica del veicolo che alla presa Green'Up.

Cavo di carica

In base al tipo di carica, vengono usati cavi di carica differenti.

⚠ Avvertenza

L'uso improprio di cavi di carica portatili potrebbe causare incendi, scosse elettriche o bruciature e potrebbe causare danni ad oggetti o lesioni gravi anche mortali.

- Non usare prolunghe, ciabatte, partitori di corrente, adattatori di messa a terra, protezioni da sovracorrente o dispositivi simili.

- Non usare una presa elettrica usurata o danneggiata o che non tenga la spina saldamente in posizione.
- Non immergere il cavo di carica in nessun liquido.
- Non usare una presa elettrica non adeguatamente messa a terra.
- Non usare una presa elettrica che utilizzi un circuito insieme ad altri carichi elettrici.

⚠ Avvertenza

Leggere tutte le avvertenze di sicurezza e le istruzioni prima di utilizzare questo prodotto. La mancata osservanza delle avvertenze e delle istruzioni potrebbe causare shock elettrico, incendi e/o lesioni gravi.

Non lasciare mai bambini incustoditi accanto al veicolo mentre il veicolo è in carica e non permettere mai che giochino con il cavo di carica.

Se la spina fornita non si adatta alla presa elettrica, non modificare la spina. Accordarsi con un elettricista qualificato per il controllo della presa elettrica.

Non inserire le dita nel connettore elettrico del veicolo.

⚠ Pericolo

C'è il rischio che si verifichino scosse elettriche che potrebbero causare lesioni personali anche mortali.

Non usare il cavo di carica se una qualsiasi parte del cavo di carica è danneggiato.

Non aprire o rimuovere la copertura del cavo di carica.

Manutenzione effettuata solo da personale qualificato. Collegare il cavo di carica ad una presa adeguatamente messa a terra con cavi che non siano danneggiati.

Cavo domestico di base (modalità 2) / cavo domestico potenziato (modalità 2)

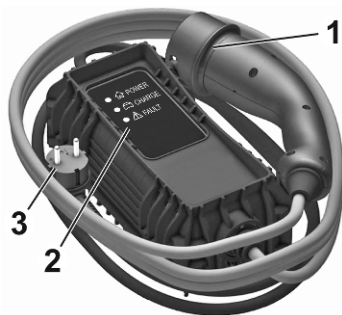

1. Spina del veicolo
2. Indicatori di stato
3. Spina parete

I cavi domestici di base (modalità 2) vengono utilizzati per la ricarica in prese elettriche domestiche. Un cavo domestico di base (modalità 2) è costituito da una spina del veicolo, una scatola di comando e una spina per la presa elettrica domestica. La scatola di comando è dotata di un

controllore di ricarica integrato e di diversi LED che indicano lo stato di carica.

I cavi domestici potenziati (modalità 2) sono simili ai cavi domestici di base (modalità 2). Tuttavia, le prestazioni di carica dei cavi domestici di base (ricarica modalità 2) sono migliori delle prestazioni di carica dei cavi domestici di base (modalità 2). I cavi domestici potenziati (modalità 2) vengono usati per le prese Green'Up che devono essere installate da un elettricista da un elettricista qualificato presso il cliente.

Indicatori di stato del cavo di carica

Dopo aver inserito il cavo di carica, eseguirà un'autodiagnosi rapida e tutti gli indicatori di stato si accenderanno per un momento. Per le funzioni degli indicatori di stato, consultare il manuale del produttore del cavo di carica.

Informazioni importanti sulla carica portatile di un veicolo elettrico

- Caricare un veicolo elettrico può affaticare un impianto elettrico casalingo più di un qualsiasi elettrodomestico.
- Prima d'inserire la spina in una presa elettrica, far controllare l'impianto elettrico da un elettricista qualificato (presa, cavi, morsetti e protezioni) per un utilizzo gravoso a carica continua da 10 A.
- Le prese elettriche potrebbero usurarsi con il normale uso o venire danneggiate nel tempo, rendendole inutilizzabili per la carica di veicoli elettrici.
- Controllare la presa/spina elettrica durante la carica ed interromperne l'uso se la presa/spina è calda. In tal caso farla riparare da un elettricista qualificato.

- Se all'esterno, inserire la spina in una presa elettrica impermeabile durante l'uso.
- Montare il cavo di carica per ridurre l'affaticamento della presa / spina elettrica.

Cavo di carica modalità 3



1. Spina del veicolo
2. Spina per wall-box / stazione di ricarica CA

I cavi di carica di modalità 3 vengono usati per la ricarica con wall-box e stazioni di ricarica CA. Un cavo di ricarica di modalità 3 fornisce una spina e una spina per la wall-box /

stazione di ricarica CA. Le wall-box / stazioni di ricarica CA potrebbero disporre di un cavo di ricarica di modalità 3 integrato. Per maggiori informazioni sul cavo di carica di modalità 3, consultare il manuale del produttore del cavo di carica.

Cavo di carica modalità 4

Avviso

Utilizzare solo cavi di carica CC più corti di 30 metri.

I cavi di carica di modalità 4 vengono usati per la ricarica CC. Poiché i cavi di carica di modalità 4 sono integrati nelle stazioni di ricarica CC, sono forniti solamente di una spina per il veicolo.

Carica

Questa sezione descrive i passaggi per caricare un veicolo elettrico. I passaggi sono diversi in base al rispettivo tipo di carica.

Carica in Wall-box

1. Cambiare in **P** e spegnere il veicolo.

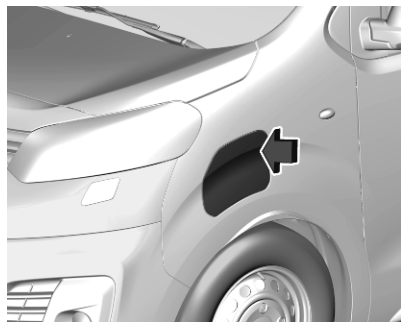

2. Spingere lo sportellino della presa di carica per aprirlo.
3. Estrarre il cavo di carica di modalità 3 dal vano di carico.
4. Inserire la spina della Wall-box del cavo di carica di modalità 3 nella presa corrispondente della Wall-box.

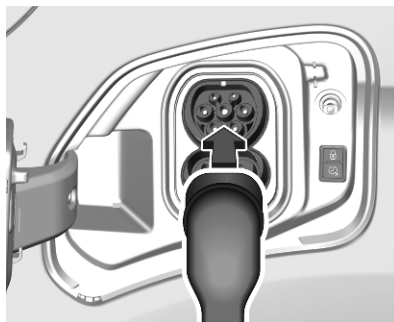

5. Inserire la presa del veicolo del cavo di carica di modalità 3 nella presa di carica del veicolo.
- Stato di carica ⇨ 241.

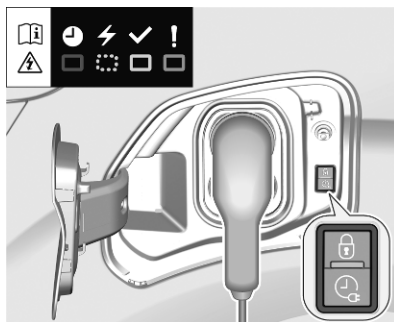

L'inizio della ricarica viene indicato dalla luce verde lampeggiante dell'indicatore di stato sulla presa di carica.

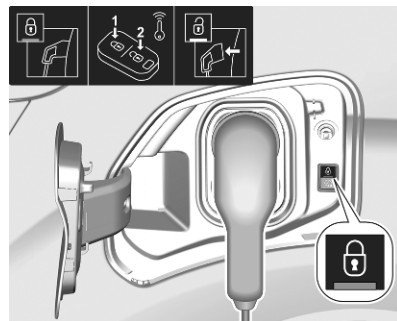



Una volta in carica, la spina del veicolo sarà bloccata nella presa di carica e non potrà essere scollegata con la ricarica in corso. L'indicatore  si illumina.

Tipi di ricarica ⇨ 232.

Ricarica presso stazioni di ricarica CA pubbliche / stazioni di ricarica CC pubbliche

Quando si carica in una stazione di ricarica CA pubblica / stazione di ricarica CC pubblica, seguire le istruzioni per l'uso della rispettiva stazione di ricarica. Le stazioni di ricarica CA pubbliche potrebbero non fornire un cavo di ricarica integrato. In tal caso sarà necessario un cavo di carica portatile di modalità 3.

Per interrompere la procedura di carica, sbloccare il veicolo premendo  sul telecomando. Se è attivato lo sblocco selettivo, premere  due volte sul telecomando. Se il veicolo è già stato sbloccato, premere l'indicatore  nella presa di carica e mantenerlo premuto. La stazione di ricarica CC pubblica può anche disporre della funzione di interruzione della procedura di ricarica.

Tipi di ricarica ⇨ 232.

Ricarica in prese elettriche domestiche / prese Green'Up

Avvertenza

Utilizzare solo una presa elettrica domestica che sia adeguatamente messa a terra e protetta da un interruttore differenziale da 30 mA.

Utilizzare solo una presa elettrica domestica da un interruttore di circuito adatto all'ampereaggio del circuito elettrico.

Far verificare ad un elettricista l'impianto elettrico da utilizzare. L'impianto deve essere conforme agli standard nazionali e compatibile con il veicolo.

Quando si utilizza una presa elettrica domestica dedicata, farla installare da un elettricista qualificato.

Assicurarsi che la presa elettrica, la spina e il cavo non supportino il peso della scatola di controllo.

Un cavo di carica utilizzato per caricare la batteria ad alta tensione del veicolo viene conservato sotto la copertura del vano portaoggetti del pianale posteriore.

1. Cambiare in **P** e spegnere il veicolo.



2. Spingere lo sportellino della presa di carica per aprirlo.
3. Estrarre il cavo di carica del vano di carico. Per la ricarica in una presa elettrica domestica, è necessario un cavo domestico di base (modalità 2). Per la ricarica in una presa Green'Up, è necessario un cavo domestico potenziato (modalità 2).

4. Inserire il cavo di carica nella presa elettrica domestica / presa Green'Up.

Verificare lo stato del cavo di carica.

Cavo di carica ⇨ 233.

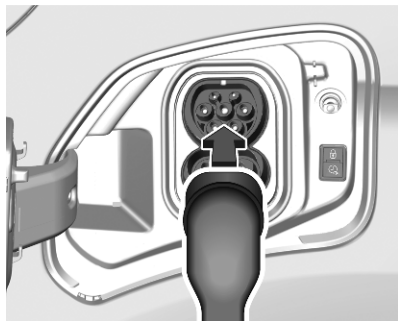

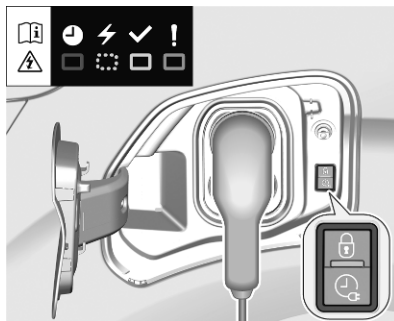

5. Inserire la presa del veicolo del cavo di carica nella presa di carica del veicolo.

Stato di carica ⇨ 241.

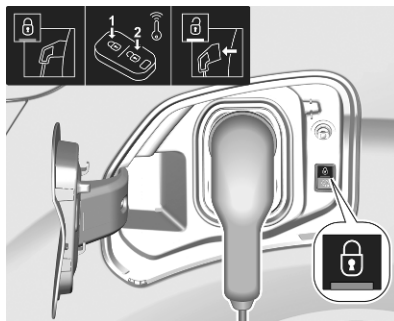

L'inizio della ricarica viene indicato dalla luce verde lampeggiante dell'indicatore di stato della presa di carica e nella scatola di comando del cavo di carica.



Una volta in carica, la spina del veicolo sarà bloccata nella presa di carica e non potrà essere scollegata con la ricarica in corso. L'indicatore  si illumina.

Annullamento della procedura di carica

Avviso

Nelle stazioni di ricarica pubbliche, l'annullamento e la successiva ripresa della procedura di carica potrebbero implicare costi aggiuntivi.

Una volta che la procedura di carica è stata avviata, le portiere possono solo essere sbloccate senza annullare la procedura di carica attivando prima lo sblocco selettivo.

Premere  sul telecomando per annullare la procedura di carica in qualsiasi momento.

Premere due volte  per annullare la procedura di carica in qualsiasi momento se è attivato il bloccaggio selettivo.

Chiusura centralizzata ⇨ 25

Interruzione della ricarica

⚠ Avvertenza

Dopo la fine della procedura di ricarica:

- Scollegare il cavo di carica dalla presa di carica del veicolo.
- Accertarsi che lo sportellino della presa di carica sia chiuso.
- Scollegare sempre il cavo di carica dalla presa elettrica domestica.
- Evitare l'ingresso di liquidi nella presa di carica del veicolo, nella spina del cavo di carica del veicolo e nella presa elettrica domestica.

La batteria ad alta tensione è completamente carica se l'indicatore di stato sulla presa di carica si illumina con luce verde fissa.

1. Sbloccare il veicolo prima di rimuovere la spina dalla presa di carica.

Se il veicolo è già sbloccato, bloccarlo e sbloccarlo di nuovo.

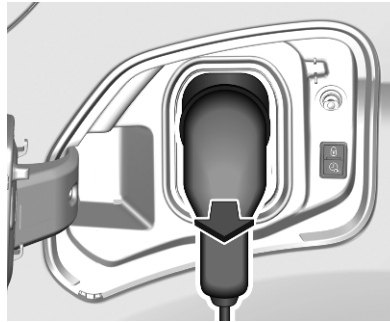

2. Scollegare la spina del veicolo del cavo di carica dalla presa di carica entro 30 secondi dopo lo sbloccaggio.
3. Chiudere lo sportellino della presa di carica premendo saldamente al centro della chiusura in maniera adeguata.
4. Se la ricarica avviene in una Wall-box / stazione di ricarica CA pubblica, scollegare il cavo di carica dalla Wall-box / stazione di ricarica CA pubblica. Se la ricarica avviene in una presa elettrica domestica / presa Green'Up, scol-

legare il cavo di carica dalla presa elettrica domestica / presa Green'Up.

Quando il cavo di carica viene inserito nel veicolo, il veicolo non può essere guidato.

Carica programmabile

Come postazione predefinita, la ricarica inizia non appena il cavo di carica venga collegato alla presa di ricarica del veicolo. È inoltre possibile programmare la ricarica utilizzando il Visualizzatore Info.

Questa funzione è disponibile anche mediante il MyOpel App.

La carica programmabile è possibile solo quando si effettua la ricarica in una presa elettrica domestica / presa Green'Up presa o wall-box.





1. Premere .
2. Selezionare **Carica**.

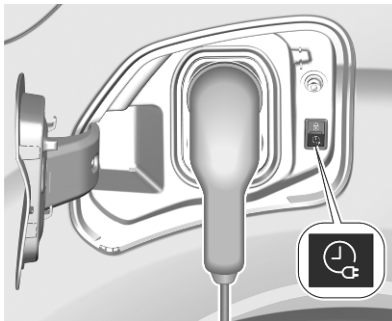

3. Premere .

4. Definire il numero di ore e minuti al termine dei quali inizia il processo di carica.
5. Premere **OK**.
6. Inserire il connettore del veicolo.



7. Entro 1 minuto, premere  per attivare la carica programmabile.

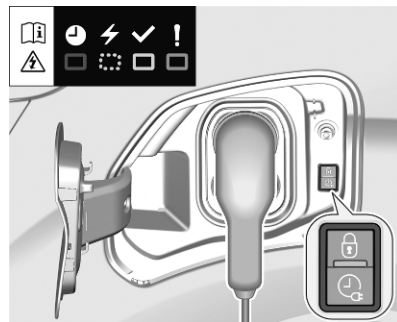

L'indicatore di stato si accende in blu indicando che la ricarica programmabile è attiva.

Ricarica  235.

Stato di carica  241.

Stato di carica

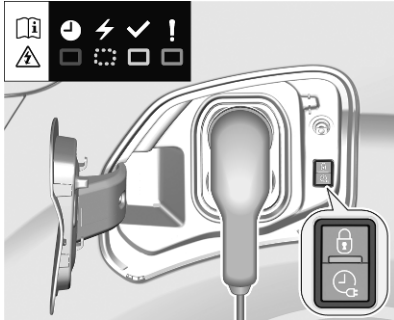

Se il veicolo viene collegato tramite spina e il quadro spento, l'indicatore dello stato di carica segnala quanto segue:

- Si accende in bianco: Illuminazione di cortesia quando si apre lo sportellino della presa di ricarica
- Si accende in verde: carica completa
- Lampeggia in verde: carica in corso

- Si accende in rosso: problema di ricarica
- Si accende in blu: carica programmabile attiva

Si è verificato un problema di ricarica se il veicolo è collegato mediante spina e l'indicatore dello stato di carica è spento.

Ulteriori indicatori dello stato di carica sono posizionati sulla scatola di comando del cavo domestico di base (modalità 2) / cavo domestico potenziato (2).

Carica programmabile ⇨ 239.

Cavo di carica ⇨ 233.

Carburante

Carburante per motori diesel

I motori diesel sono compatibili con i biocombustibili conformi alle norme europee attuali e future e che possono essere acquistati presso le stazioni di servizio:

B7

Carburante diesel conforme alla norma EN590 mescolato con un biocombustibile conforme alla norma EN14214 (possibilmente con una percentuale di estere metilico di acidi grassi superiore al 7%).

B10

Carburante diesel conforme alla norma EN16734 mescolato con un biocombustibile conforme alla norma EN14214 (possibilmente con una percentuale di estere metilico di acidi grassi superiore al 10%)



Carburante diesel di tipo paraffinico conforme alla norma EN15940 mescolato con un biocombustibile conforme alla norma EN14214 (possibilmente con una percentuale di estere metilico di acidi grassi superiore al 7%).

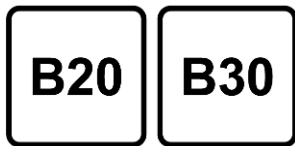

È consentito l'utilizzo di carburante B20 o B30 conforme alla norma EN16709. Tuttavia, se si utilizza

questo tipo di carburante, è strettamente necessario attenersi alle condizioni di manutenzione speciali note come "Condizioni difficili", anche se l'uso avviene solo occasionalmente.

Per ulteriori informazioni, rivolgersi a un concessionario o a un'officina autorizzata.

Attenzione

L'utilizzo di qualsiasi altro tipo di (bio)combustibile (oli vegetali o animali puri o diluiti, combustibili per usi domestici) è severamente vietato (può comportare il rischio di danni al motore e all'impianto del carburante).

Avviso

Gli unici additivi per diesel consentiti sono quelli conformi alla norma B715000.

Funzionamento a bassa temperatura

A temperature sotto 0 °C, alcuni prodotti diesel con miscele biodiesel potrebbero formare blocchi, congelarsi o gelificarsi, con conseguenze sull'impianto di alimentazione. L'avviamento e il funzionamento del motore potrebbero non essere corretti. Assicurarsi di rabboccare il serbatoio con carburante diesel invernale in caso di temperatura esterna inferiore a 0 °C.

Con temperature estremamente basse al di sotto di -20 °C si può utilizzare carburante diesel di grado artico. Non si consiglia l'utilizzo di questo tipo di carburante con climi caldi o molto caldi in quanto potrebbe causare stallo del motore, difficoltà di avvio o danni all'impianto d'iniezione del carburante.

Rifornimento

⚠ Pericolo

Prima del rifornimento, spegnere il quadro e gli eventuali riscaldatori esterni con camere di combustione.

Seguire le istruzioni e le norme di sicurezza della stazione di servizio durante il rifornimento.

⚠ Pericolo

Il carburante è infiammabile ed esplosivo. Vietato fumare. Evitare fiamme aperte o scintille.

Se all'interno del veicolo si sente odore di carburante, far risolvere immediatamente il problema da un'officina.

Un'etichetta dotata di simboli posta sullo sportellino del carburante indica i tipi di carburante consentiti per il veicolo. In Europa, le gli ugelli di rifornimento delle stazioni di servizio sono

contrassegnati con gli stessi simboli. Effettuare il rifornimento solamente con il tipo di carburante consentito.

Attenzione

In caso di rifornimento con carburante sbagliato, non accendere il quadro.

Lo sportellino del serbatoio del carburante si trova sul lato posteriore sinistro del veicolo.

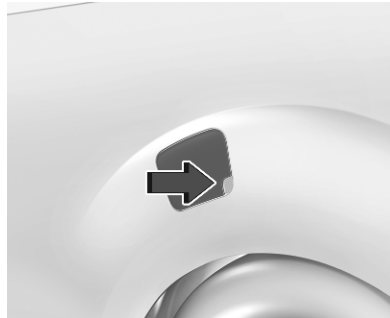

Se il veicolo è dotato del sistema chiave elettronica, lo sportellino di rifornimento carburante può essere aperto solo se il veicolo è sbloccato.

A seconda della versione, aprire lo sportellino di rifornimento carburante premendo sullo sportellino stesso oppure tirando in prossimità dell'angolo superiore destro.

A seconda della versione, inserire la chiave nella serratura e sbloccare il tappo.

Per aprire, ruotare il tappo lentamente in senso antiorario.

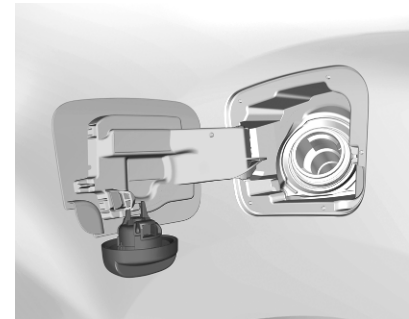

Il tappo del serbatoio del carburante può essere fissato all'apposito gancio sullo sportellino del carburante.

Posizionare l'ugello in posizione rettilinea rispetto al bocchettone di rifornimento e premere delicatamente per inserirlo.

Per effettuare il rifornimento, attivare l'ugello della pompa.

Dopo l'interruzione automatica, è possibile rabboccare il serbatoio azionando l'ugello della pompa un massimo di due altre volte.

Attenzione

Asciugare immediatamente il carburante eventualmente fuoriuscito.

Per chiudere, ruotare il tappo del serbatoio del carburante in senso orario fino a sentire uno scatto.

Chiudere lo sportellino e lasciarlo innestare.

Tappo del serbatoio del carburante

Utilizzare esclusivamente tappi originali.

I veicoli con motore diesel sono dotati di tappi del serbatoio del carburante speciali.

Gancio traino

Informazioni generali

Utilizzare esclusivamente dispositivi di traino omologati per il veicolo.

Per l'installazione dei dispositivi di traino, rivolgersi ad un'officina. L'operazione potrebbe richiedere modifiche a carico del sistema di raffreddamento, degli scudi termici e di altre apparecchiature.

Consigli per la guida e per il traino

Prima di collegare un rimorchio lubrificare il gancio di traino. Non farlo però se, per ridurre gli sbandamenti del rimorchio, si utilizza uno stabilizzatore che agisce sul gancio di traino.

Durante il traino di un rimorchio non superare la velocità di 80 km/h. Una velocità massima di 100 km/h è appropriata solo se si utilizza uno smorzatore delle oscillazioni e il peso lordo del rimorchio ammissibile non supera il peso del veicolo a vuoto.

Per i rimorchi con bassa stabilità di marcia e per i rimorchi di caravan, l'utilizzo di uno smorzatore delle oscillazioni è fortemente raccomandato.

Se il rimorchio inizia a sbandare, guidare più lentamente, non cercare di correggere lo sterzo e se necessario frenare in modo deciso.

In discesa viaggiare con la stessa marcia che si userebbe in salita e a velocità simile.

Se la temperatura esterna supera i 37 °C, ridurre il carico sul rimorchio per proteggere il motore del veicolo.

A temperature esterne elevate si raccomanda di lasciare il motore in funzione per uno o due minuti dopo aver arrestato il veicolo per facilitare il raffreddamento.

Regolare la pressione dei pneumatici al valore specificato per il pieno carico ⇨ 314.

Trainare un rimorchio aumenta la distanza di frenata del veicolo. Per limitare il riscaldamento dei freni si raccomanda di usare l'effetto frenante del motore.

Guidando in salita la temperatura del refrigerante aumenta. Per ridurre il riscaldamento, guidare a velocità ridotta e prestare attenzione alla temperatura del refrigerante. Se la spia ● dell'indicatore di temperatura del liquido refrigerante del motore si accende, fermare il veicolo e spegnere il motore al più presto possibile.

Traino di un rimorchio

Carichi trainabili

I carichi trainabili ammessi sono valori massimi che dipendono dal veicolo e dal motore e che non devono essere superati. Il carico trainabile effettivo è dato dalla differenza tra la reale massa a pieno carico del rimorchio e il reale carico del giunto di accoppiamento con il rimorchio agganciato.

I carichi trainabili ammessi sono specificati nella documentazione del veicolo. In generale sono validi per pendenze fino a 12%.

I carichi trainabili ammessi sono validi fino alla pendenza specificata e a livello del mare. Con l'aumentare

dell'altitudine la potenza del motore diminuisce a causa della maggiore rarefazione dell'aria, riducendo così la capacità di procedere in salita. Per questo anche la massa lorda consentita della combinazione (veicolo + rimorchio) diminuisce del 10% per ogni 1000 metri di altitudine. Non è necessario invece ridurre il peso complessivo con rimorchio per viaggiare su pendenze leggere (inferiori all' 8%, come ad esempio in autostrada).

La massa lorda consentita della combinazione non deve essere superata. Questo peso è specificato sulla targhetta di identificazione ⇨ 307.

Durante la distribuzione dei carichi nel rimorchio gli oggetti pesanti dovrebbero essere posizionati il più vicino possibile all'assale.

Carico verticale sul punto di aggancio

Il carico verticale sul punto di aggancio è il carico esercitato dal rimorchio sul gancio di traino. Può essere modificato variando la distribuzione del peso caricato sul rimorchio.

Il carico verticale massimo ammesso è specificato sulla targhetta di identificazione del dispositivo di traino e nella documentazione del veicolo.

Cercare sempre di ottenere il massimo carico verticale sul punto di aggancio, in particolare nel caso di rimorchi pesanti. Il carico verticale sul punto di aggancio non dovrebbe mai essere inferiore a 25 kg.

Carico sull'asse posteriore

Quando il rimorchio è agganciato e il veicolo trainante è completamente carico, il carico ammesso sull'asse posteriore (vedere la targhetta di identificazione o la documentazione del veicolo) può essere superato di 60 kg e il peso nominale lordo del veicolo non deve essere superato. Se si supera il carico ammesso sull'asse posteriore, la velocità massima consentita è di 100 km/h.

Dispositivi di traino

A seconda della versione, il veicolo può essere equipaggiato con un gancio di traino fisso o rimovibile.

Tipo A

Attenzione

Quando si viaggia senza rimorchio, rimuovere il gancio di traino.

Montaggio del gancio di traino

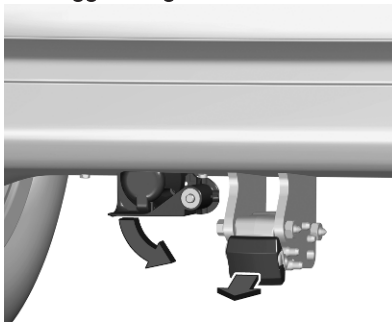

1. Ruotare l'attacco verso il basso. Estrarre il cappuccio.

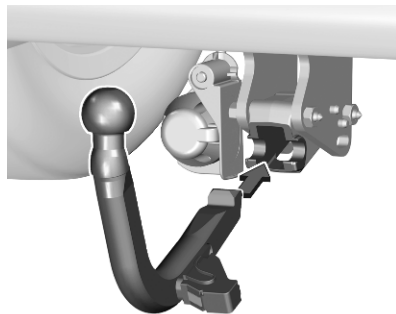

2. Inserire il gancio di traino nella fessura e spingere con forza fino all'arresto.

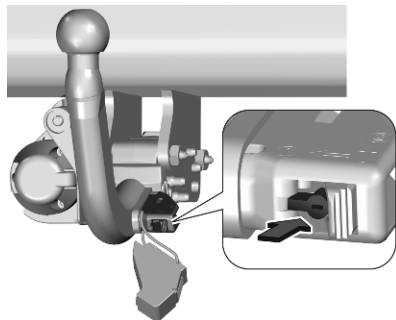

3. Inserire la serratura nell'apertura e bloccarlo con la chiave corrispondente.
4. Applicare il cappuccio.
5. Agganciare il rimorchio.

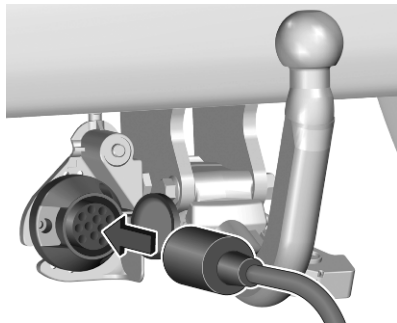

6. Collegare il connettore del rimorchio alla presa.

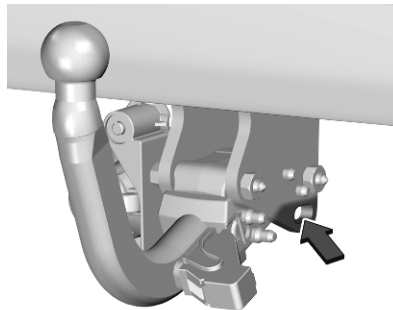

7. Fissare il cavo di sicurezza all'occhiello del rimorchio.

⚠Avvertenza

Il traino di un rimorchio è consentito solo con il gancio di traino installato correttamente. Se il gancio di traino non si innesta correttamente, rivolgersi ad un'officina.

Smontaggio della barra del gancio di traino

1. Disconnettere il connettore del rimorchio.
2. Slacciare il cavo di sicurezza.

3. Rimuovere il rimorchio.

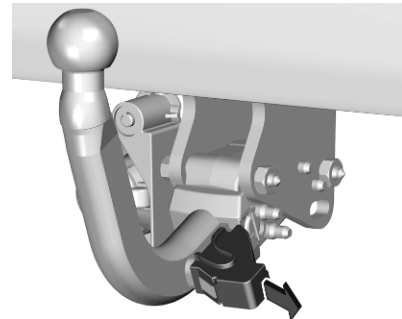

4. Estrarre il cappuccio.

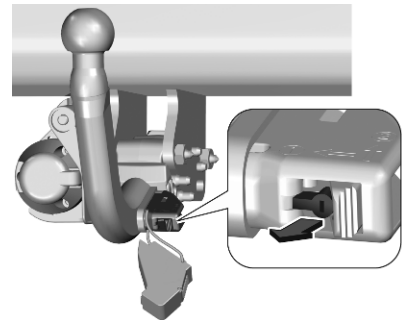

5. Inserire la chiave nella serratura, sbloccarla e rimuoverla dall'apertura.

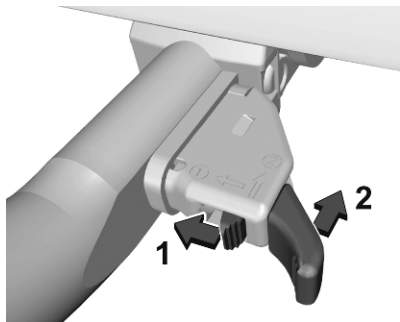

6. Muovere 1 a sinistra e mantenerlo premuto, spingere 2 indietro e rimuovere la sfera di aggancio.
7. Ruotare l'attacco verso l'alto. Applicare il cappuccio.

Tipo B

1. Ruotare l'attacco verso il basso.
2. Agganciare il rimorchio.

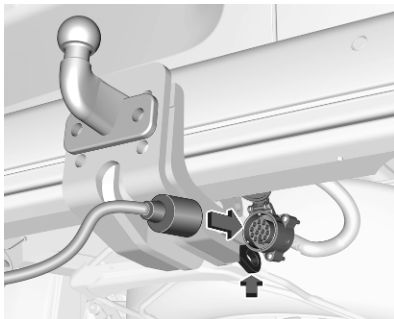

3. Collegare il connettore del rimorchio alla presa e fissare il cavo di sicurezza all'occhiello del rimorchio.

Tipo C

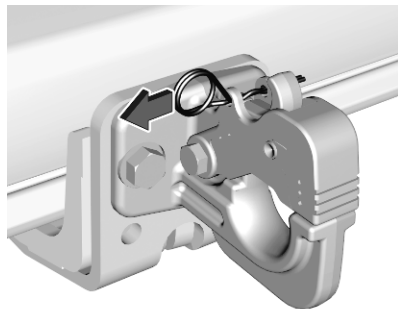

1. Rimuovere il perno di sicurezza.

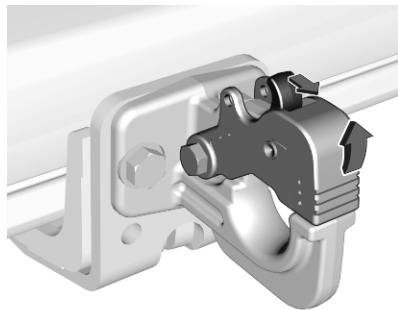

2. Tirare la leva e aprire l'anello di traino.

3. Ruotare l'attacco verso il basso.
4. Collegare il rimorchio, chiudere l'anello di traino e riposizionare il perno.

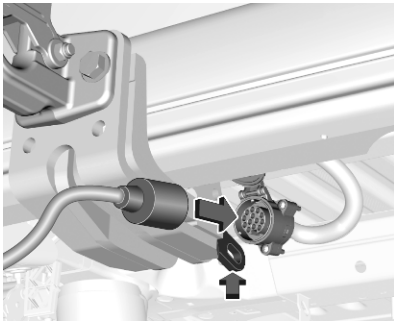

5. Collegare il connettore del rimorchio alla presa e allacciare il cavo di sicurezza all'occhiello del rimorchio.

Tipo D

1. Ruotare l'attacco verso il basso.
2. Agganciare il rimorchio.

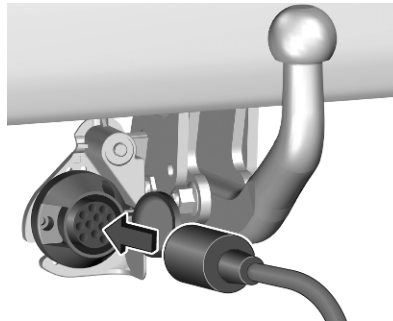

3. Collegare il connettore del rimorchio alla presa e fissare il cavo di sicurezza all'occhiello del rimorchio.

Controllo della stabilità per il traino

Se il sistema rileva movimento di sbandamento, viene ridotta la potenza del motore e il complessivo veicolo / rimorchio viene frenato selettivamente finché lo sbandamento non cessa. Durante il funzionamento del sistema, mantenere il volante il più possibile fermo.

Il controllo della stabilità per il traino è una funzione del Controllo elettronico della stabilità ➔ 195.

Cura del veicolo

Informazioni generali 251

Accessori e modifiche alla vettura	251
Rimessaggio del veicolo	251
Demolizione dei veicoli	253

Controlli del veicolo 253

Esecuzione dei lavori	253
Cofano	254
Olio motore	255
Liquido di raffreddamento del motore	256
Liquido di lavaggio	257
Freni	257
Liquido dei freni	257
Batteria veicolo	258
Spurgo del sistema di alimentazione diesel	260
Sostituzione delle spazzole tergicristalli	261

Sostituzione delle lampadine 261

Fari alogeni	261
Fari allo xeno	265
Fendinebbia anteriori	266
Indicatori di direzione anteriori	266
Luci posteriori	267

Indicatori di direzione laterali ...	270
Terza luce di arresto	270
Luci della targa	271
Luci interne	272

Impianto elettrico 273

Fusibili	273
Scatola portafusibili nel vano motore	274
Scatola portafusibili nel quadro strumenti	274

Attrezzi per il veicolo 276

Attrezzi	276
----------------	-----

Ruote e pneumatici 279

Pneumatici invernali	279
Denominazione dei pneumatici	279
Pressione dei pneumatici	279
Sistema di rilevamento perdita di pressione pneumatici	280
Profondità del battistrada	282
Cambio di misura dei pneumatici e dei cerchi	282
Copricerchi	283
Catene da neve	283
Kit di riparazione dei pneumatici	283
Sostituzione delle ruote	287
Ruota di scorta	289

Avviamento di emergenza 293

Traino	295
Traino del veicolo	295
Traino di un altro veicolo	296

Cura delle parti esterne e interne 297

Cura delle parti esterne	297
Cura dell'abitacolo	299
Tappetini	300

Informazioni generali

Accessori e modifiche alla vettura

Consigliamo l'uso di ricambi e accessori originali e componenti omologati realizzati appositamente per il veicolo in questione. Non possiamo fornire alcuna garanzia sull'affidabilità di altri prodotti, anche se omologati a norma o approvati in altro modo.

Eventuali modifiche, trasformazioni o altre variazioni effettuate alle caratteristiche del veicolo standard (comprese, senza limitazione, modifiche al software, modifiche alle unità di controllo elettroniche) possono invalidare la garanzia offerta da Opel. Inoltre tali modifiche potrebbero influire sui sistemi di assistenza al conducente, sul consumo di carburante, sulle emissioni di CO₂ e altre emissioni del veicolo e far sì che il veicolo non sia più conforme al permesso di utilizzo, avendo effetto così anche sulla validità dell'immatricolazione.

Attenzione

Quando si trasporta il veicolo su un treno o su un veicolo per il recupero, i paraschizzi potrebbero subire danni.

Coperture di protezione contro il freddo

Per evitare l'accumulo di neve sulla ventola di raffreddamento del radiatore, si consiglia di installare delle coperture di protezione amovibili.

Le coperture di protezione devono essere installate da personale qualificato, rivolgersi ad un'officina.

Attenzione

Le coperture protettive vanno rimosse qualora si verifichi una delle seguenti condizioni:

- La temperatura ambientale supera i 10 °C.
- Il veicolo viene trainato.
- Si conduce il veicolo ad una velocità superiore ai 120 km/m.

Rimessaggio del veicolo

Rimessaggio prolungato (veicolo non elettrico)

Se il veicolo deve essere parcheggiato per diversi mesi:

- Lavare e incerare il veicolo.
- Far controllare la cera protettiva del vano motore e del sottoscocca.
- Pulire e proteggere opportunamente le tenute in gomma.
- Riempire il serbatoio completamente.
- Cambiare l'olio motore.
- Scaricare il serbatoio del liquido di lavaggio.
- Controllare l'antigelo del liquido di raffreddamento ed anticorrosione.
- Regolare la pressione dei pneumatici al valore specificato per il pieno carico.

- Parcheggiare il veicolo in un luogo asciutto e ben ventilato. Innestare la prima o la retromarcia, oppure portare la leva selettiva in **P**. Impedire che il veicolo si possa spostare.
- Non azionare il freno di stazionamento.
- Aprire il cofano, chiudere tutte le portiere e bloccare il veicolo.
- Scollegare il morsetto dal terminale negativo della batteria del veicolo. Notare che tutti i sistemi sono disattivati, come ad esempio l'impianto di allarme antifurto.

Rimessaggio prolungato (veicolo elettrico)

Se il veicolo deve essere parcheggiato per diversi mesi:

- Lavare e incerare il veicolo.
- Far controllare la cera protettiva del vano motore e del sottoscocca.
- Pulire e proteggere opportunamente le tenute in gomma.
- Scaricare il serbatoio del liquido di lavaggio.

- Controllare l'antigelo del liquido di raffreddamento ed anticorrosione.
- Regolare la pressione dei pneumatici al valore specificato per il pieno carico.
- Parcheggiare il veicolo in un luogo asciutto e ben ventilato. Innestare la prima o la retromarcia, oppure portare la leva selettiva in **P**. Impedire che il veicolo si possa spostare.
- Non azionare il freno di stazionamento.
- Aprire il cofano, chiudere tutte le portiere e bloccare il veicolo.

Fino a quattro settimane

Inserire la spina del cavo di carica.

Da quattro settimane a dodici mesi

- Scaricare la batteria ad alta tensione fino a quando resti il 30 per cento sull'indicatore di carica della batteria (simbolo batteria) sul quadro strumenti.
- Non inserire la spina del cavo di carica.

- Conservare sempre il veicolo in un luogo con temperature comprese tra -10°C e 30°C .
- Tenere il veicolo a temperature estreme potrebbe causare danni alla batteria ad alta tensione.
- Rimuovere il cavo negativo (-) nero dalla batteria del veicolo a 12 V e attaccare un caricabatterie rapido ai terminali della batteria del veicolo o mantenere i cavi della batteria del veicolo a 12 V collegati e caricare dai terminali positivo (+) e negativo (-) del vano motore.
- Ogni tre mesi, controllare lo stato di carica della batteria del. Se lo stato di carica della batteria è sotto il 30 per cento, ricaricare la batteria fino al 30 per cento.

Rimessa in funzione (veicolo non elettrico)

Se il veicolo deve essere rimesso in funzione:

- Collegare il morsetto al terminale negativo della batteria del veicolo. Inizializzare gli alzacristalli elettrici ⇨ 44.
- Controllare la pressione dei pneumatici.
- Riempire il serbatoio del liquido di lavaggio.
- Controllare il livello dell'olio motore.
- Controllare il livello del liquido di raffreddamento.
- Se necessario rimontare le targhe.

Rimessa in funzione (veicolo elettrico)

Se il veicolo deve essere rimesso in funzione:

- Collegare il morsetto al terminale negativo della batteria del veicolo a 12 V. Inizializzare gli alzacristalli elettrici ⇨ 44.

- Controllare la pressione dei pneumatici.
- Riempire il serbatoio del liquido di lavaggio.
- Controllare il livello del liquido di raffreddamento.
- Se necessario rimontare la targa.

Demolizione dei veicoli

Le informazioni sui centri di demolizione e sul riciclaggio dei veicoli da rottamare sono disponibili sul nostro sito web, laddove richiesto dalla legge. Affidare questi lavori solo ad un centro di riciclaggio autorizzato.

Controlli del veicolo

Esecuzione dei lavori

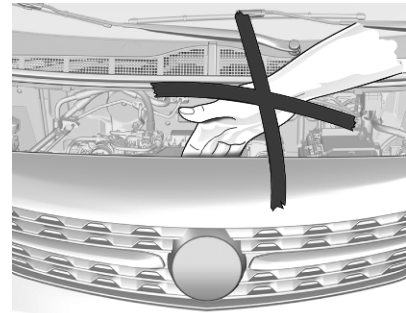

⚠ Avvertenza

Eseguire i controlli nel vano motore solo con l'accensione disinserita.

La ventola di raffreddamento può entrare in funzione anche con l'accensione disinserita.

⚠ Pericolo

Il sistema di accensione utilizza una tensione estremamente alta. Non toccare.

**⚠ Pericolo**

Versione elettrica o ibrida:

Non tentare mai di eseguire da soli la manutenzione di componenti ad alta tensione. Potreste venire feriti e il veicolo potrebbe essere danneggiato. La manutenzione e la riparazione di questi componenti ad alta tensione dovrebbero essere effettuati da un tecnico di assistenza addestrato con le adeguate conoscenze e strumenti. L'esposizione all'alta tensione potrebbe causare shock,

scottature e persino morte. I componenti ad alta tensione nel veicolo possono essere sottoposti ad assistenza solo da tecnici con addestramento speciale.

I componenti ad alta tensione sono identificati da etichette. Non rimuovere, aprire, smontare o modificare tali componenti. Il cavo ad alta tensione o il relativo cablaggio ha una copertura arancio. Non ispezionare, manomettere, tagliare o modificare cavi o cablaggio ad alta tensione.

⚠ Avvertenza

Versione elettrica o ibrida:

Eseguire i controlli del vano motore solo a veicolo spento.

La ventola di raffreddamento potrebbe iniziare a funzionare anche se il veicolo è spento.

Attenzione

Versione elettrica o ibrida:

Anche piccole quantità di contaminanti nei liquidi possono causare danni agli impianti del veicolo. Non consentire ai contaminanti di venire in contatto con liquidi, tappi serbatoio o astine di misurazione del livello.

Cofano**Apertura**

Apertura della portiera del conducente.

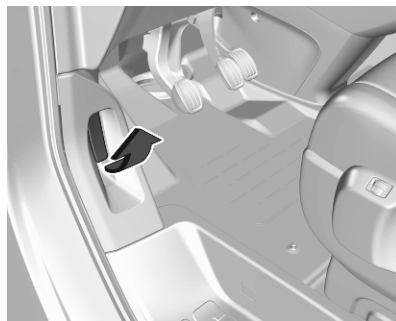

Tirare la leva di sblocco e riportarla alla posizione originale.



Premere la chiusura di sicurezza verso l'alto e aprire il cofano.

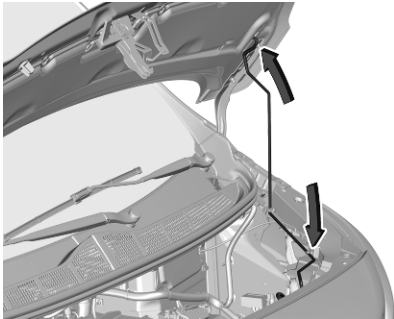

Bloccare l'asta di supporto del cofano.

Chiusura

Prima di chiudere il cofano, spingere l'asta di supporto nella relativa sede.

Abbassare il cofano e lasciarlo cadere nell'aggancio da un'altezza bassa (20-25 cm). Controllare che il cofano sia chiuso.

Attenzione

Non premere il cofano nell'aggancio per evitare ammaccature.

Olio motore

Controllare manualmente il livello dell'olio motore a intervalli regolari per prevenire danni al motore. Verificare che sia utilizzato l'olio motore corretto.

Liquidi e lubrificanti raccomandati
 ⇨ 305.

Il consumo massimo di olio motore è 0,6 L per 1.000 km.

Il controllo va effettuato con il veicolo su una superficie piana. Il motore deve essere a temperatura di esercizio e deve essere stato spento per almeno 5 minuti.

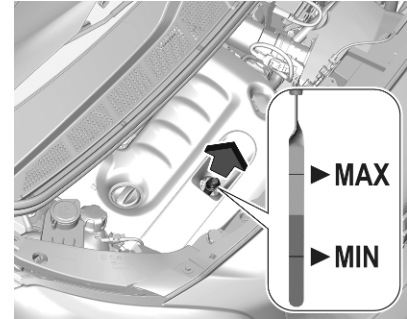

Le astine di livello variano a seconda del tipo di motore.

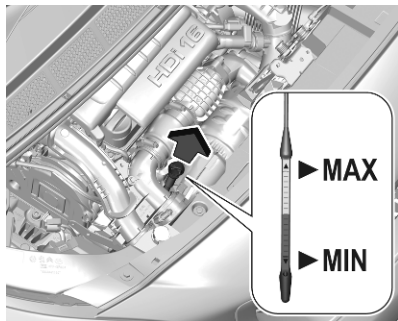

Estrarre l'astina di livello, pulirla, reinserirla completamente, estrarla di nuovo e leggere il livello dell'olio motore.

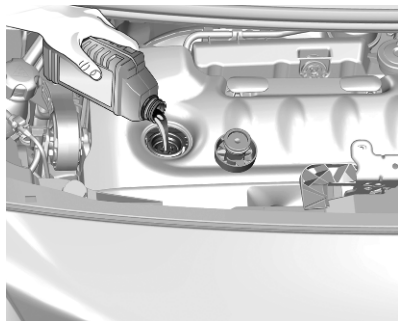

Rabboccare se il livello dell'olio motore è sceso sotto il segno **MIN**.

Si consiglia di utilizzare olii motore della stessa qualità di quello utilizzato per l'ultimo cambio dell'olio.

Il livello dell'olio motore non deve superare il segno **MAX** dell'astina di livello.

Attenzione

L'olio motore rifornito in eccesso deve essere rimosso scaricandolo o aspirandolo. Se l'olio supera il livello massimo consentito, non avviare il veicolo e rivolgersi ad un'officina.

Capacità ⇨ 313.

Inserire correttamente il tappo e serrarlo.

Liquido di raffreddamento del motore

Il liquido di raffreddamento riempito in fabbrica assicura una protezione anti-gelo fino a circa -37 °C.

Attenzione

Utilizzare solo antigelo approvato.

Liquido di raffreddamento e antigelo ⇨ 305.

Livello del liquido di raffreddamento

Attenzione

Un livello troppo basso del liquido di raffreddamento può causare danni al motore.

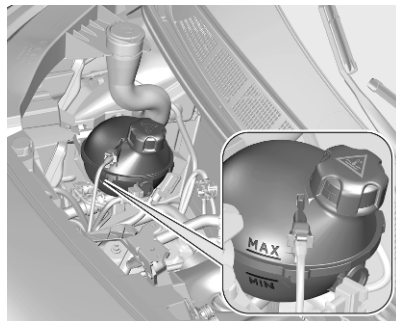

Quando il sistema di raffreddamento è freddo, il livello del liquido di raffreddamento dovrebbe essere al di sopra del segno **MIN**. Rabboccare se il livello è basso.

⚠Avvertenza

Lasciar raffreddare il motore prima di aprire il tappo. Aprire il tappo con cautela, lasciando fuoriuscire lentamente la pressione.

Per il rabbocco usare una miscela 1:1 di liquido refrigerante concentrato e acqua di rubinetto. Se non c'è liquido refrigerante concentrato disponibile, usare solo l'acqua di rubinetto. Chiudere il tappo e serrarlo saldamente. Rivolgersi ad un'officina per far controllare la concentrazione dell'antigelo e riparare la causa della perdita del liquido refrigerante.

Liquido di lavaggio

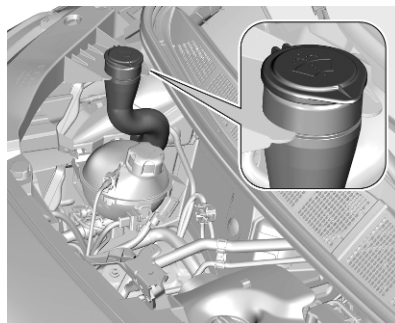

Riempire con acqua pulita miscelata con la giusta quantità di soluzione detergente per cristalli approvato contenente antigelo.

Attenzione

Solo un liquido di lavaggio con una concentrazione sufficiente di antigelo fornisce una protezione alle basse temperature o in caso di calo improvviso delle stesse.

Liquido lavacrystalli ⇨ 305.

Freni

Quando lo spessore delle guarnizioni dei freni è minimo, durante la frenata si sente un fischio.

È possibile proseguire il viaggio ma si devono sostituire le guarnizioni dei freni appena possibile.

Dopo il montaggio di nuove guarnizioni dei freni, evitare frenate brusche durante i primi viaggi.

Liquido dei freni

⚠Avvertenza

Il liquido dei freni è tossico e corrosivo. Evitare il contatto con occhi, pelle, tessuti e superfici verniciate.

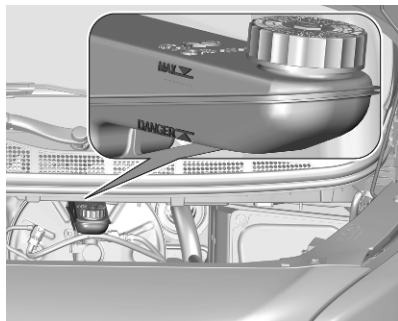

Il livello del liquido dei freni deve essere compreso tra i segni **DANGER** e **MAX**.

Se il livello del liquido è inferiore a **DANGER**, rivolgersi a un officina.

Liquido dei freni e della frizione
 ⇨ 305.

Batteria veicolo

La batteria del veicolo non richiede manutenzione, a condizione che lo stile di guida del conducente ne consenta una carica sufficiente. La guida per brevi tragitti e i frequenti

avviamenti del motore possono scaricare la batteria. Utilizzare i dispositivi elettrici solo se necessario.



Le batterie non devono essere smaltite con i rifiuti domestici. Ma presso gli appositi centri di raccolta e riciclaggio.

Se il veicolo non viene utilizzato per oltre quattro settimane, la batteria potrebbe scaricarsi. Scollegare il morsetto dal terminale negativo della batteria del veicolo.

Prima di collegare o scollegare la batteria, accertare che l'accensione sia disinserita.

Dispositivo salvacarica della batteria
 ⇨ 153.

Sostituire la batteria del veicolo

Avviso

Il mancato rispetto di una qualsiasi delle istruzioni fornite in questa sezione può causare una disattivazione temporanea o una malfunzione del sistema stop-start.

Quando si sostituisce la batteria del veicolo, assicurarsi che non ci siano fori di ventilazione aperti nelle vicinanze del terminale positivo. Se un foro di ventilazione è aperto in questa zona, deve essere chiuso con un tappo, e la ventilazione vicino al terminale negativo deve essere aperta.

Assicurarsi che la batteria venga sempre sostituita con un'altra dello stesso tipo.

La batteria del veicolo deve essere sostituita presso un'officina.

Sistema Start-stop ⇨ 173.

Ricaricare la batteria del veicolo

⚠ Avvertenza

Su veicoli dotati di sistema start-stop, accertarsi che il potenziale di carica non superi 14,6 V quando si utilizza un caricabatterie. Altrimenti la batteria del veicolo potrebbe danneggiarsi.

Avviamento di emergenza ⇨ 293.

Dispositivo salva-carica

Batteria scarica

Quando la tensione della batteria del veicolo è troppo bassa, nel Driver Information Center viene visualizzato un messaggio.

Mentre si è alla guida, la funzione di riduzione del carico disattiva temporaneamente altre funzioni come l'aria condizionata, il riscaldamento del lunotto e del volante, ecc.

Queste funzioni vengono riattivate automaticamente non appena le condizioni lo permettano.

Potenziatore al minimo

Se la batteria del veicolo necessita di ricarica, l'amperaggio dell'alternatore deve essere aumentato. A tal scopo viene attivato un potenziatore al minimo, che può emettere un certo rumore.

Compare un messaggio di segnalazione nel Driver Information Centre.

Presa di corrente

Le prese di corrente si disattivano in caso di bassa tensione della batteria del veicolo.

Etichetta di avvertimento



Significato dei simboli:

- Non avvicinare scintille o fiamme libere e non fumare.
- Proteggere sempre gli occhi. I gas esplosivi possono provocare cecità o infortuni.
- Tenere la batteria del veicolo fuori dalla portata dei bambini.
- La batteria del veicolo contiene acido solforico, che potrebbe causare cecità o lesioni gravi.
- Consultare il manuale d'uso per ulteriori informazioni.
- Il gas esplosivo può essere presente nelle vicinanze della batteria veicolo.

Funzioni di riscaldamento

Avviso

Certe funzioni di riscaldamento individuali, come il riscaldamento del sedile o del volante, possono divenire temporaneamente non disponibili in caso di limiti al carico elettrico. Le funzioni saranno nuovamente disponibili dopo qualche minuto.

Modalità di risparmio energetico

Questa modalità disattiva i dispositivi elettrici per evitare che la batteria del veicolo si scarichi eccessivamente. Tali dispositivi, come ad esempio il sistema Infotainment, i tergicristallo, i fari anabbaglianti, le luci di cortesia ecc. si possono utilizzare fino a un massimo di circa 40 minuti dal disinserimento dell'accensione.

Disattivare la modalità risparmio energetico

La modalità risparmio energetico si disattiva automaticamente al riavvio del motore. Per ottenere una carica sufficiente, far girare il motore:

- per meno di 10 minuti per utilizzare i dispositivi elettrici per circa 5 minuti
- per più di 10 minuti per utilizzare i dispositivi elettrici fino a circa 30 minuti

Spurgo del sistema di alimentazione diesel

Se il serbatoio è stato svuotato completamente, è necessario spurgare l'impianto di alimentazione diesel. La procedura di spurgo è diversa a seconda dei tipi di motore ⇨ 311. Riempire con almeno cinque litri di carburante diesel prima di iniziare la procedura di spurgo.

Motori DV5RUCd, DV5RUC

1. Inserire l'accensione.
2. Attendere 1 minuto e spegnere il quadro.
3. Tentare di avviare il motore.

Se il motore non si avvia dopo un breve tempo, ripetere la procedura.

Motori DW10FEU, DW10FD, DW10FDCU, DW10F

1. Inserire l'accensione.
2. Attendere 6 secondi e spegnere il quadro.
3. Ripetere i passaggi 1 e 2 per dieci volte.
4. Tentare di avviare il motore.

Se il motore non si avvia dopo un breve tempo, ripetere la procedura.

Motore DV6DU

1. Aprire il cofano motore.
2. Se necessario sganciare la copertura del motore per accedere alla pompa di adescamento.
3. Azionare ripetutamente la pompa di adescamento finché non si percepisce una certa resistenza (potrebbe essere percepibile alla prima pressione).
4. Tentare di avviare il motore. Se il motore non si avvia dopo un breve periodo, attendere circa 15 secondi prima di ritentare. Se il motore non si avvia dopo alcuni tentativi, ripetere il passaggio 3 e ritentare di avviare il motore.
5. Posizionare la copertura del motore e agganciarla.
6. Chiudere il cofano.

Sostituzione delle spazzole tergicristalli

Parabrezza

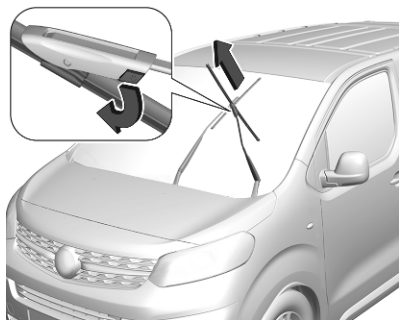

Disinserire l'accensione.

Entro 1 minuto dal disinserimento dall'accensione, attivare la leva dei tergicristalli per portarli in posizione verticale sul parabrezza.

Solleverare il braccio del tergicristallo finché non si trovi in posizione sollevata, disinserire e rimuovere la spazzola.

Fissare la spazzola al braccio del tergicristallo e premere finché non scatta in posizione.

Abbassare con cautela il braccio del tergicristallo.

Finestrino posteriore

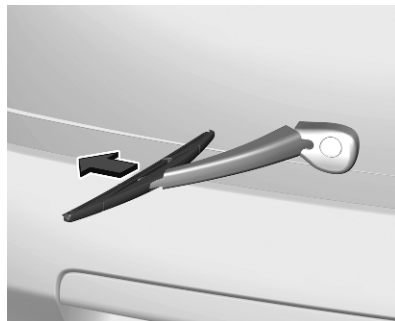

Solleverare il braccio del tergicristallo. Sganciare la spazzola del tergicristallo come mostrato in figura e rimuoverla.

Fissare la spazzola leggermente angolata rispetto al braccio del tergicristallo e premere finché non scatta in posizione.

Abbassare con cautela il braccio del tergicristallo.

Sostituzione delle lampadine

Prima di sostituire una lampadina, assicurarsi che tutte le luci esterne e interne e l'accensione siano disattivate. Tutte le portiere devono essere chiuse.

Afferrare la lampadina nuova solo tenendola per lo zoccolo. Non toccare il vetro della lampadina a mani nude.

Per la sostituzione utilizzare solo lampadine dello stesso tipo di quelle sostituite.

Sostituire le lampadine dei fari dall'interno del vano motore.

Controllo delle lampadine

Dopo la sostituzione delle lampadine accendere il quadro, azionare e controllare le luci.

Fari alogeni

Indicatori di direzione anteriori
 ⇨ 266.

Le illustrazioni mostrano il gruppo fari di destra.

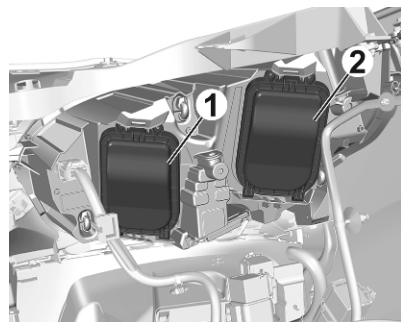

La lampadina dell'anabbagliante si trova nell'alloggiamento esterno (2)

La lampadina dell'abbagliante si trova nell'alloggiamento interno (1)

La lampadina della luce di parcheggio si trova nell'alloggiamento di destra (1)

La lampadina delle luci diurne si trova nell'alloggiamento esterno (2)

Anabbaglianti

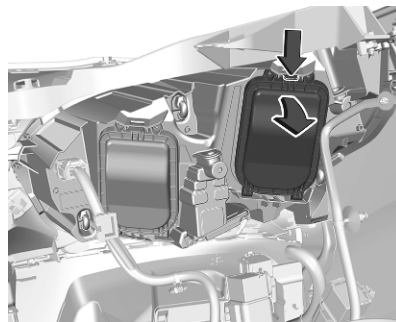

1. Rimuovere la copertura protettiva.

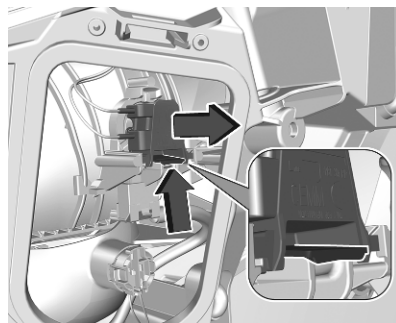

2. Spingere la chiusura e rimuovere il portalampada dall'alloggiamento del riflettore.

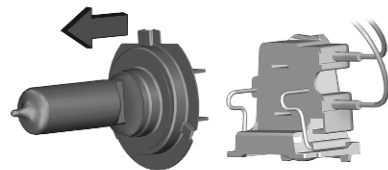

3. Rimuovere la lampadina dal portalampada e sostituirla.

4. Inserire il portalampada nell'alloggiamento del riflettore.

5. Aggiustare la copertura.

Abbaglianti

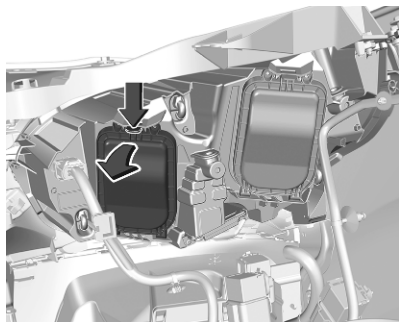

1. Rimuovere la copertura protettiva.

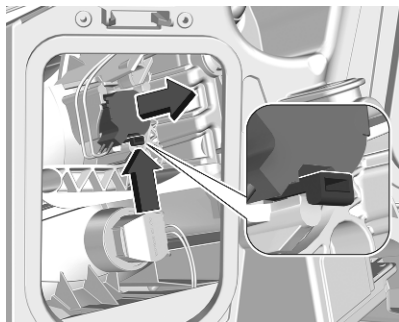

2. Spingere la chiusura e rimuovere il portalampada dall'alloggiamento del riflettore.
Estrarre il portalampada dall'alloggiamento del riflettore.

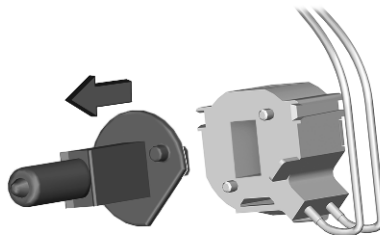

3. Rimuovere la lampadina dal portalampada e sostituirla.
4. Inserire il portalampada nell'alloggiamento del riflettore.
5. Aggiustare la copertura.

Luci di parcheggio

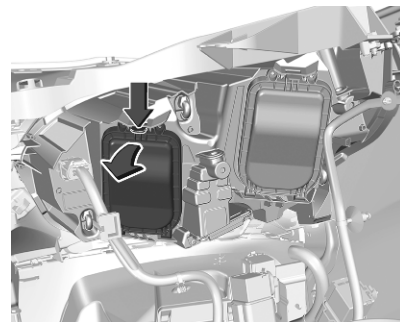

1. Rimuovere la copertura protettiva.

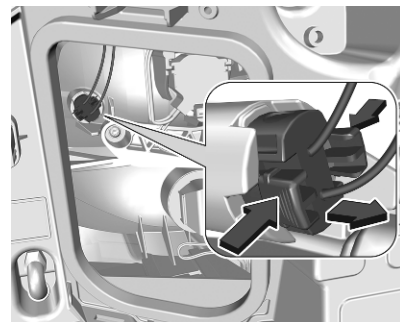

2. Premere sui fermi del portalam-pada per staccare ed estrarre il portalam-pada dal riflettore.

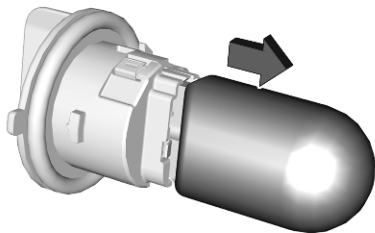

3. Tirare per rimuovere la lampadina dal portalam-pada.
4. Sostituire e inserire la nuova lampadina nel portalam-pada.
5. Inserire il portalam-pada nell'allog-giamento.

Luci diurne

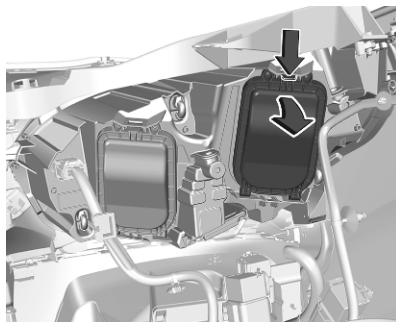

1. Rimuovere la copertura protettiva.

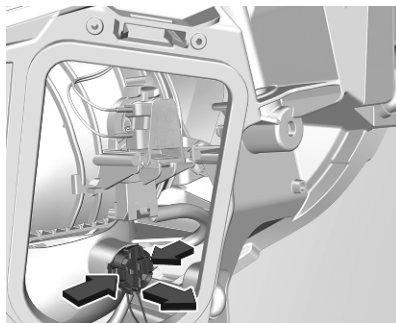

2. Premere sui fermi del portalam-pada per staccare ed estrarre il portalam-pada dal riflettore.

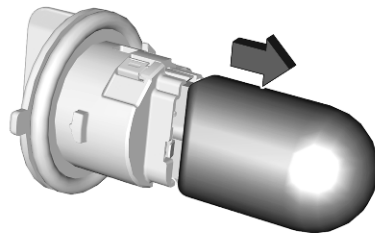

3. Tirare per rimuovere la lampadina dal portalam-pada.
4. Sostituire e inserire la nuova lampadina nel portalam-pada.
5. Inserire il portalam-pada nell'allog-giamento.

Luci diurne con LED

Il gruppo luci diurne nell'area del paraurti inferiore è stato progettato con LED. In caso di LED difettosi, farli sostituire da un'officina.

Fari allo xeno

Indicatori di direzione anteriori
 ⇨ 266.

Le illustrazioni mostrano il gruppo fari di destra.

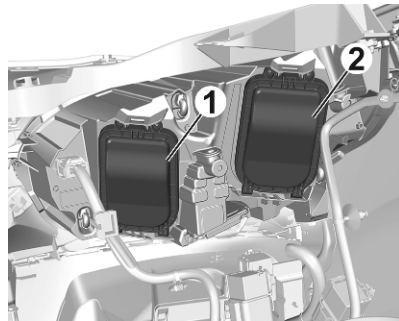

La lampadina dell'anabbagliante si trova nell'alloggiamento esterno (2)

La lampadina dell'abbagliante si trova nell'alloggiamento interno (1)

Anabbaglianti

⚠ Pericolo

I fari allo xeno funzionano con tensione elettrica estremamente elevata. Non toccare. Far sostituire le lampadine da un'officina.

Abbaglianti

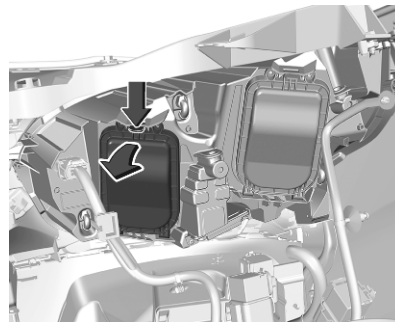

1. Rimuovere la copertura protettiva.

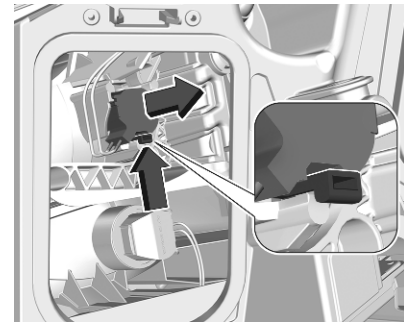

2. Spingere la chiusura e rimuovere il portalampada dall'alloggiamento del riflettore.

Estrarre il portalampada dall'alloggiamento del riflettore.

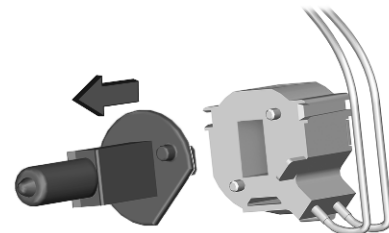

3. Rimuovere la lampadina dal portalampada e sostituirla.
4. Inserire il portalampada nell'alloggiamento del riflettore.
5. Aggiustare la copertura.

Fendinebbia anteriori

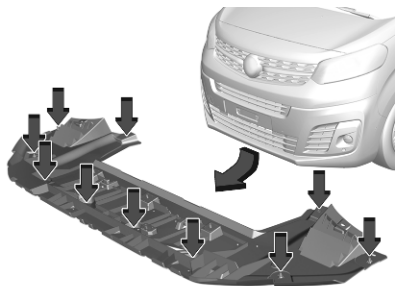

1. Svitare e rimuovere la copertura pavimento inferiore.

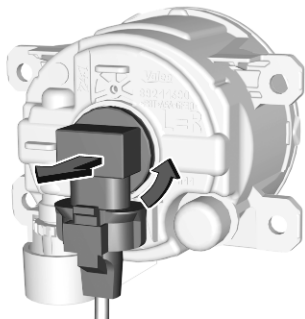

2. Ruotare il portalampada in senso antiorario e rimuoverlo dal gruppo ottico.

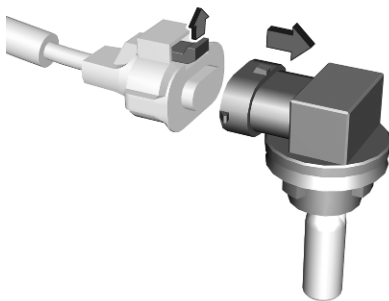

3. Disinserire il connettore a spina tirando sulla linguetta di fermo.

4. Smontare e riposizionare l'unità lampada e collegare il connettore. Attenzione: Lampada e portalampada sono un unico pezzo e devono essere sostituiti insieme.
5. Inserire il portalampada nel gruppo ottico ruotando in senso orario e bloccare.
6. Montare il gruppo ottico serrando le due viti.
7. Montare e agganciare la copertura.

Indicatori di direzione anteriori

Le illustrazioni mostrano il gruppo fari di destra.

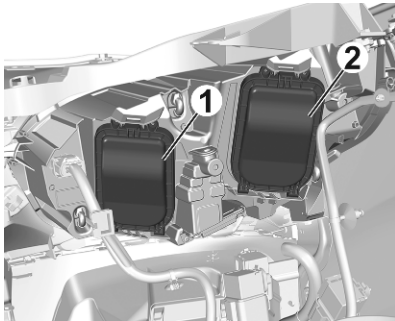

La lampadina dell'indicatore di direzione si trova nell'alloggiamento di destra (1)

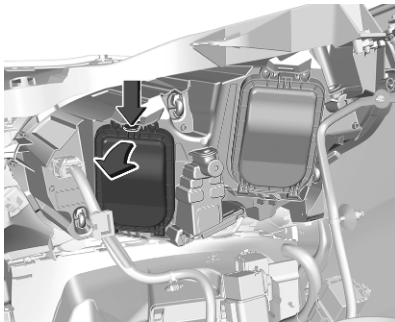

1. Rimuovere la copertura protettiva.

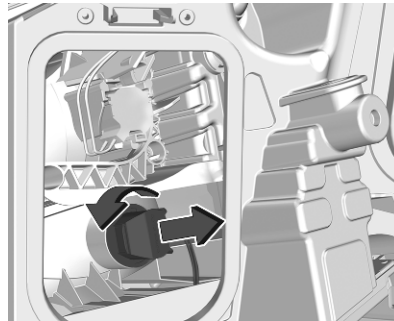

2. Ruotare il portalamпада in senso antiorario per sbloccarlo ed estrarlo dal riflettore.

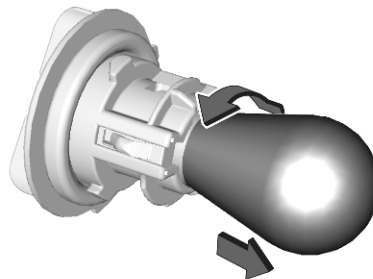

3. Premere la lampadina leggermente verso il basso, girarla in senso antiorario ed estrarla dal portalamпада.
4. Sostituire e inserire la nuova lampadina nel portalamпада ruotando in senso orario.
5. Inserire il portalamпада nel riflettore e ruotarlo in senso orario.

Luci posteriori

Gruppo ottico posteriore

Tutti i tipi di carrozzeria eccetto la cabina con piattaforma



1. Veicoli con copertura che nasconde la vite del gruppo ottico posteriore basso: rimuovere con cautela la copertura sbloccando le linguette di fermo con un cacciavite e inclinando leggermente la copertura verso l'esterno.



2. Svitare e rimuovere le due viti.



3. Veicoli con bocchetta dell'aria o copertura dietro le luci posteriori, nella rifinitura: Rimuovere bocchetta dell'aria o copertura.

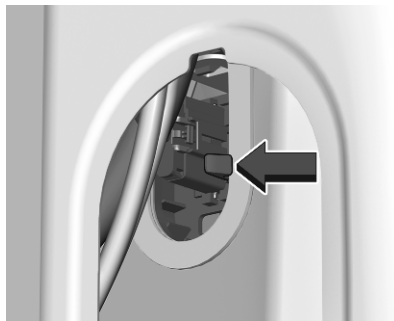

4. Tenendo fermo il gruppo ottico, spingere la linguetta che blocca il gruppo ottico posteriore nella carrozzeria.

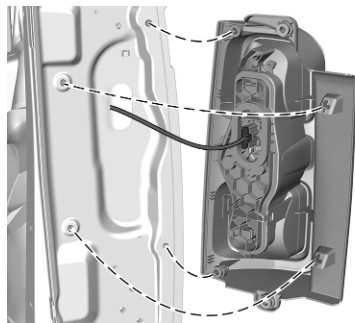

5. Estrarre con cautela il gruppo ottico posteriore dall'alloggiamento e smontarlo. Assicurarsi che il passacavi rimanga in posizione.
6. Staccare il cavo dal fermo nel gruppo ottico.

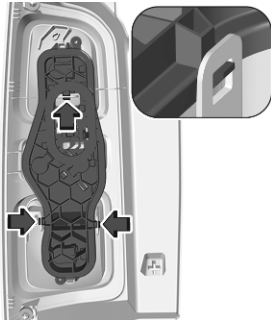

7. Disinnestare la linguetta di fissaggio, tirare il portalamпада e sganciare le altre linguette di fissaggio.

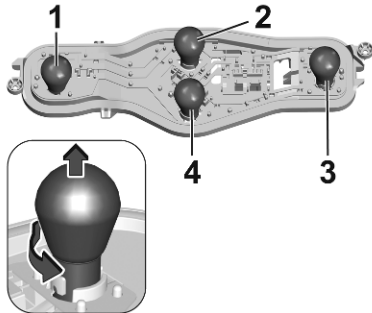

8. Premere la lampadina leggermente verso il basso, girarla ed

estrarla dal portalamпада. Sostituire la lampadina:

Luce posteriore/luce di parcheggio (1)

Luce di retromarcia (2)

Luce dei freni/luce di parcheggio (3)

Indicatore di direzione / segnalatore di emergenza (4)

9. Fissare il portalamпада al gruppo luci.

10. Fissare il cavo al relativo fermo.

11. Fissare il gruppo luci alla carrozzeria del veicolo e serrare entrambe le viti.

12. Agganciare la copertura della vite del gruppo ottico posteriore basso.

13. Fissare la copertura o la bocchetta dell'aria dietro la luce posteriore se rimossa in precedenza.

Pianale cabinato

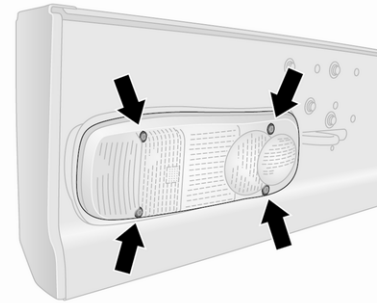

1. Rimuovere le quattro viti dal vetro.
2. Rimuovere il vetro dall'apertura.

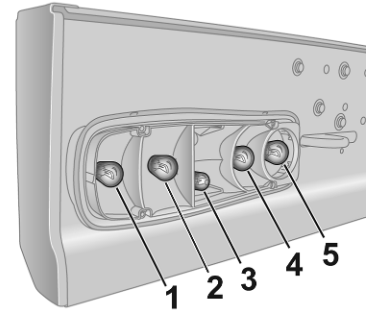

3. Spingere leggermente la lampadina nel portalampada, ruotarla in senso antiorario, rimuoverla e sostituirla.

Indicatore di direzione (1)

Luce dei freni (2)

Luce posteriore (3)

Luce di retromarcia (4)

Retronebbia, può essere presente su un solo lato (5)

4. Montare il vetro nell'apertura e rimontare le quattro viti.

Indicatori di direzione laterali

Per sostituire la lampadina, rimuovere il relativo portalampada:

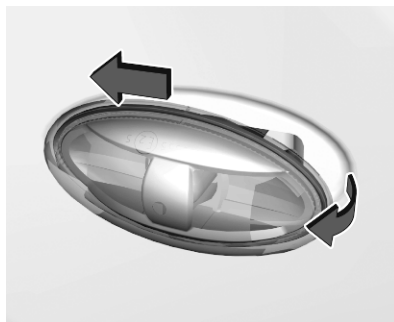

1. Far scorrere il portalampada in avanti e rimuoverlo sul retro. Potrebbe essere d'aiuto utilizzare un cacciavite per estrarre il portalampada dalla carrozzeria. Avvolgere la punta del cacciavite con un panno per evitare danni alla vernice.

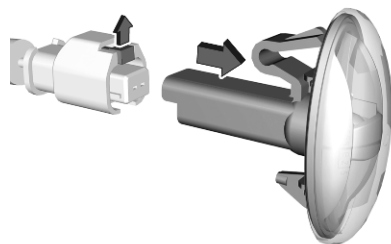

2. Tirare la linguetta di fermo verso l'alto e rimuovere il portalampada dal connettore a spina.
3. Sostituire l'intera unità.
4. Inserire l'estremità sinistra della lampada, farla scorrere a sinistra ed inserire l'estremità destra.

Terza luce di arresto

Veicoli con portiere incernierate o portellone posteriore.

1. Aprire le porte posteriori.
2. a) veicoli con portellone posteriore:

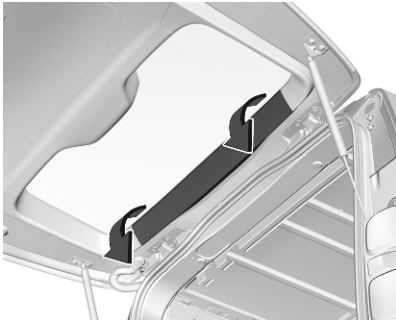

Staccare la rifinitura interna dai fermi facendola girare in alto e in basso. Estrarre la rifinitura con attenzione.

b) veicoli con portiere incernierate:



Avvolgere la punta di un cacciavite a taglio con un panno per evitare danni alla vernice. Rimuovere la copertura interna o la bocchetta dell'aria con il cacciavite.

3. Spingere con cautela il gruppo luci dei freni attraverso l'apertura.
4. Staccare il cavo dal fermo nel gruppo ottico.

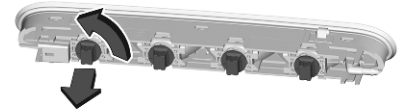

5. Rimuovere il portalamпада della lampadina difettosa ruotandolo di un quarto di giro in senso antiorario.
6. Sostituire la lampadina.
7. Montare il gruppo luci dei freni come spiegato in precedenza, in ordine inverso.

Luci della targa

1. a) veicoli con portellone posteriore:



Inserire un cacciavite sottile, ad es. in una delle cavità della copertura e spingerlo verso l'esterno per sganciarlo. Rimuovere la copertura.

b) veicoli con portiere incernierate:

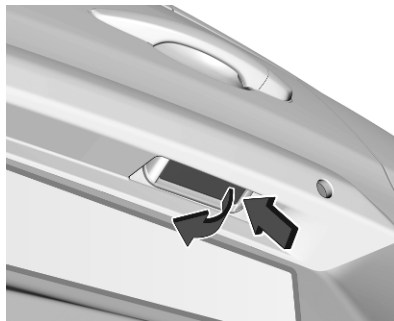

Inserire un cacciavite in una delle cavità della copertura ed estrarre facendo leva. Rimuovere la copertura.



2. Estrarre la lampadina dal portalampada e sostituirla.
3. Fissare la copertura.

Luci interne

Fare sostituire le seguenti luci in un'officina:

- luce di cortesia e luci di lettura
- luce del vano di carico
- illuminazione del quadro strumenti

Impianto elettrico

Fusibili

Installare esclusivamente fusibili con le stesse caratteristiche di quelli da sostituire.

Il veicolo è dotato di due scatole portafusibili:

- vano motore
- quadro strumenti

Prima di sostituire un fusibile, spegnere il relativo interruttore e disinserire l'accensione.

Un fusibile bruciato si riconosce dal filamento interrotto.

Attenzione

Fino a quando non è stato posto rimedio alla causa del guasto, non sostituire il fusibile.

Alcune funzioni sono protette da diversi fusibili.

Alcuni fusibili potrebbero anche non essere associati ad alcuna funzione.

Estrattore per fusibili

Un estrattore per fusibili potrebbe essere collocato dietro il coperchio della scatola portafusibili dell'abitacolo:

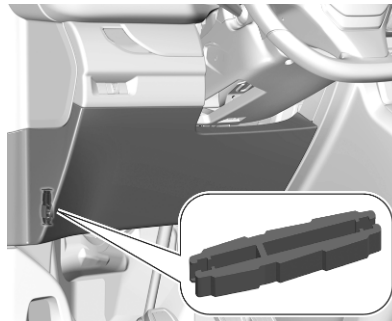

Sganciare la copertura sollevandola nella parte superiore di sinistra, poi di destra. Disinserire completamente la copertura e capovolgerla.

L'estrattore ha due lati, ciascuno progettato per un tipo diverso di fusibile.

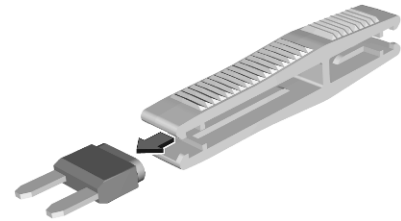

Afferrare il fusibile con l'estrattore ed estrarlo.

Scatola portafusibili nel vano motore

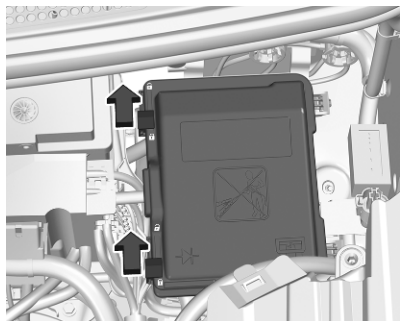

La scatola portafusibili si trova nella parte anteriore sinistra del vano motore.

Sganciare e rimuovere il coperchio.

N. Circuito

- 12 Getto di lavaggio riscaldato
- 14 Pompa di lavaggio anteriore e posteriore
- 15 Impianto radar anteriore, servosterzo

N. Circuito

- 17 Interfaccia sistema integrato
- 19 Motore del tergicristalli anteriore
- 20 Pompa di lavaggio anteriore e posteriore
- 21 Pompa lavafari
- 22 Avvisatore acustico
- 23 Abbagliante destro
- 24 Abbagliante sinistro

Dopo aver sostituito il fusibile guasto, montare e bloccare il coperchio della scatola portafusibili.

Se il coperchio della scatola portafusibili non è montato correttamente, è possibile che si verifichi un malfunzionamento.

Scatola portafusibili nel quadro strumenti

La scatola portafusibili è situata dietro una copertura sul lato sinistro del quadro strumenti.

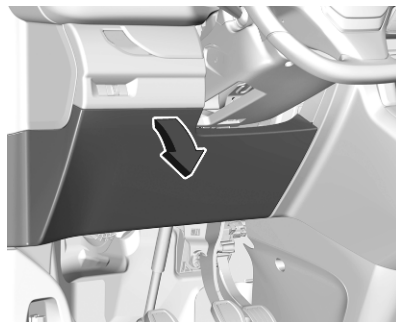

Rimuovere la copertura tirando in alto a sinistra, quindi sul lato destro.

Versione 1 (Eco)

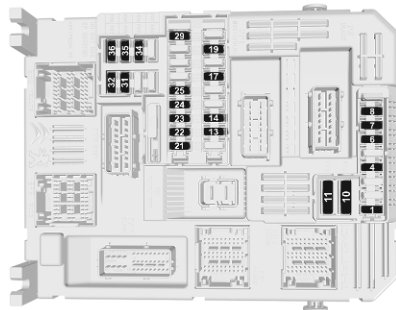

N.	Circuito
1	Interruttore frizione, servo-sterzo
4	Avvisatore acustico
5	Pompa di lavaggio anteriore e posteriore
6	Pompa di lavaggio anteriore e posteriore
7	Presa di alimentazione posteriore
8	Tergilunotto
10/11	Chiusura centralizzata
13	Display Head-Up, comandi climatizzatore, comandi sistema Infotainment, selettore del cambio
14	Impianto di allarme antifurto, centralina telematica
17	Quadro strumenti
19	Comandi al volante

N.	Circuito
21	Impianto antifurto o sistema chiave elettronica
22	Telecamera anteriore, sensore pioggia e luce
23	Segnalazione di cintura di sicurezza non allacciata
24	Sistema di ausilio al parcheggio, sistema Infotainment, telecamera posteriore
25	Airbag
29	Sistema Infotainment
31	Sistema Infotainment (+ batteria)
32	Presa di corrente anteriore
34	Specchietto interno, sistema di monitoraggio angoli ciechi, comandi specchietti portiere
35	Getti di lavaggio riscaldati, regolazione della profondità dei fari
36	Luci interne, caricatore torcia

Versione 2 (completa)

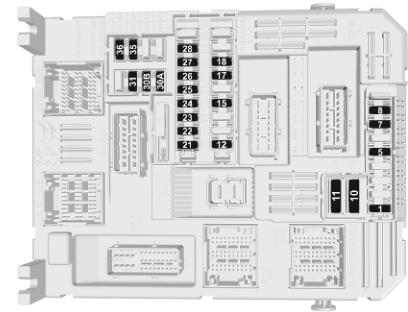

N.	Circuito
1	Impianto antifurto o sistema chiave elettronica
5	Sistema di ausilio al parcheggio, sistema Infotainment, telecamera posteriore
7	Comandi climatizzatore posteriore, amplificatore impianto audio
8	Tergilunotto

N.	Circuito
10/11	Chiusura centralizzata
12	Impianto di allarme anti-furto
17	Presa di alimentazione posteriore
18	Unità telematica
21	Luci interne, caricatore torcia
22	Luci interne, luce cassetto portaoggetti
23	Sistema di monitoraggio angoli ciechi, comandi specchietti portiere
24	Comandi al volante
25	Regolazione profondità luci
26	Segnalazione di cintura di sicurezza non allacciata
27	Telecamera anteriore, sensore pioggia e luce

N.	Circuito
28	Display Head-Up, comandi climatizzatore anteriori, comandi sistema Infotainment, selettore del cambio
30A o 30B	Impianto audio (+ batteria)
31	Airbag
33	Presa di corrente anteriore
35	Quadro strumenti
36	Sistema Infotainment

Attrezzi per il veicolo

Attrezzi

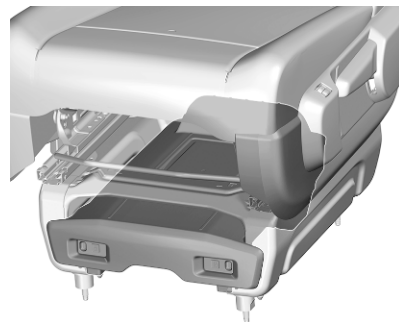

Gli attrezzi sono posizionati nella cassetta sotto il sedile anteriore di sinistra.

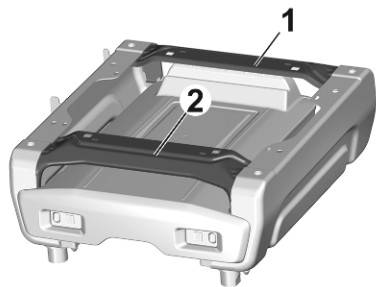
Apertura della cassetta

1. La cassetta è fissata mediante due barre che le impediscono di fuoriuscire dall'alloggiamento se non riposta correttamente.

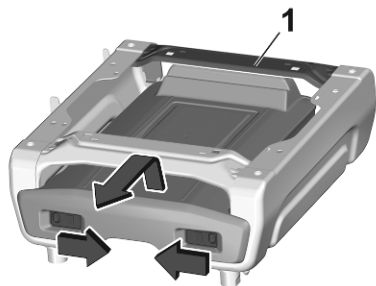

2. Premere sulle chiusure e farle scorrere all'interno per liberare la cassetta. Sollevare leggermente la cassetta per staccarla dalla barra 1. Estrarla.

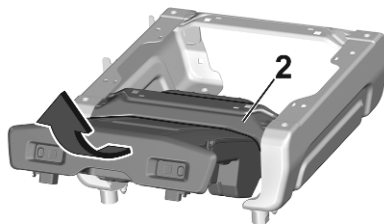

3. Sollevare la cassetta in alto per farle superare la barra 2.

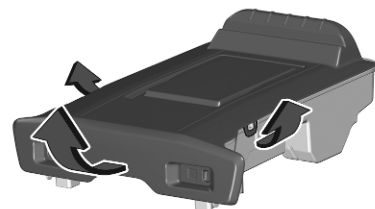

4. Sganciare i fermi della copertura e aprirla.

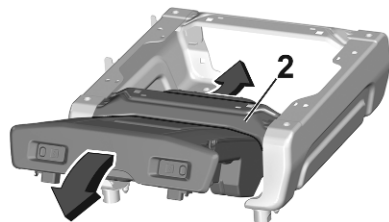
Riposizionamento della cassetta

1. Inserire la cassetta con la parte anteriore inclinata in alto. Per farla oltrepassare la bassa **2**, spingerla internamente e verso il basso.

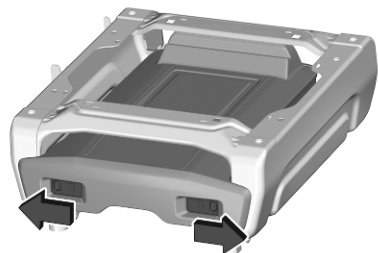

2. Quando la cassetta è nell'alloggiamento, spingerla in basso e far scorrere i dispositivi di chiusura all'esterno per fissarla.

Veicoli con ruota di scorta

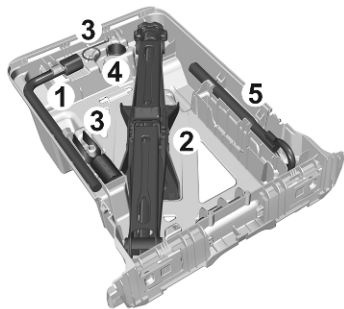

La cassetta contiene:

1. una chiave per rimuovere i bulloni ruota e azionare il martinetto.
2. un martinetto per sollevare il veicolo.
3. attrezzi per la rimozione dei copri-bullone e dei copri-mozzi. Questi attrezzi sono stati progettati per rimuovere i copri-bullone ruota su ruote in lega o il coprimozzo su ruote in acciaio.
4. un adattatore per chiave per fissare i bulloni ruota.
5. un anello di traino.

Veicoli senza ruota di scorta

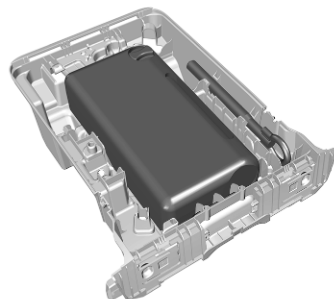

La cassetta contiene un anello di traino e un kit di riparazione pneumatici.

Kit di riparazione dei pneumatici
⇨ 283.

Ruote e pneumatici

Condizioni dei pneumatici e dei cerchi

Superare gli ostacoli lentamente e, se possibile, ad angolo retto. Passare sopra ostacoli acuminati può danneggiare i pneumatici e i cerchi. Quando si parcheggia, non schiacciare i pneumatici contro il bordo del marciapiede.

Controllare regolarmente i cerchi verificando che non presentino danni. In caso di danni o usura irregolare, rivolgersi ad un'officina.

Pneumatici invernali

I pneumatici invernali migliorano la sicurezza di guida a temperature inferiori a 7 °C e per questo motivo devono essere utilizzati su tutte le ruote.

In conformità con le normative specifiche del Paese, applicare l'adesivo di velocità nel campo visivo del conducente.

Come pneumatici invernali sono consentite tutte le misure di pneumatici ⇨ 314.

Denominazione dei pneumatici

Ad es. **225/55 R 18 98 V**

- 225** : larghezza pneumatici, mm
- 55** : rapporto di sezione (tra altezza e larghezza), %
- R** : tipo di cintura: Radiale
- RF** : tipo: RunFlat
- 18** : diametro del cerchio, pollici
- 98** : indice di carico, ad es. 98 rappresenta 750 kg
- V** : indice di velocità

Lettere per l'indice di velocità:

- Q** : fino a 160 km/h
- S** : fino a 180 km/h
- T** : fino a 190 km/h
- H** : fino a 210 km/h
- V** : fino a 240 km/h
- W** : fino a 270 km/h

Scegliere uno pneumatico adatto alla velocità massima del veicolo. Consultare il Certificato di Conformità EEC fornito con il proprio veicolo o altri

documenti d'immatricolazione nazionale. L'equipaggiamento opzionale potrebbe ridurre la velocità massima del veicolo.

Pneumatici direzionali

Gli pneumatici direzionali dovrebbero essere montati in modo da ruotare nella direzione corretta. La direzione di rotazione adeguata viene indicata da un simbolo (ad esempio una freccia) sul fianco.

Pressione dei pneumatici

Controllare la pressione dei pneumatici freddi almeno ogni 14 giorni e prima di un viaggio lungo. Non dimenticare la ruota di scorta. Questo vale anche per i veicoli dotati del sistema di monitoraggio pressione pneumatici.

Pressione dei pneumatici ⇨ 314.

Le pressioni dei pneumatici specificate si riferiscono ai pneumatici freddi. E valgono sia per i pneumatici estivi che per quelli invernali.

Gonfiare sempre la ruota di scorta alla pressione specificata per il pieno carico.

Una pressione di gonfiaggio non corretta influisce negativamente su sicurezza, guidabilità del veicolo, comfort e consumo di carburante, oltre ad accelerare il processo di usura dei pneumatici.

Le pressioni dei pneumatici sono diverse a seconda delle varie opzioni. Per il valore corretto di pressione dei pneumatici, seguire la seguente procedura:

1. Identificare il codice identificativo del motore. Dati del motore ⇨ 311.
2. Identificare il pneumatico rispettivo.

Le targhette di pressione dei pneumatici mostrano tutte le possibili combinazioni di pneumatici ⇨ 314.

Per i pneumatici approvati per il proprio veicolo fare riferimento al Certificato di conformità EEC fornito con il veicolo o ad altri documenti di registrazione nazionale.

Il conducente è responsabile del gonfiaggio dei pneumatici alla pressione corretta.

Avvertenza

Una pressione troppo bassa può causare un eccessivo riscaldamento dei pneumatici, danni interni con conseguente distacco del battistrada e lo scoppio a velocità elevate.

Avvertenza

Per pneumatici specifici la pressione dei pneumatici raccomandata secondo quanto riportato nella tabella di pressione dei pneumatici può superare la pressione massima dei pneumatici come indicato sul pneumatico. Non superare mai la pressione massima dei pneumatici riportata sullo pneumatico.

Sensibilità alla temperatura

La pressione pneumatici dipende dalla temperatura del pneumatico stesso. Durante la guida la temperatura e la pressione dei pneumatici aumenta. I valori di pressione dei pneumatici sull'etichetta informativa degli stessi e la tabella della pressione dei pneumatici sono validi per pneumatici freddi, cioè a 20 °C.

La pressione aumenta di circa 10 kPa per un aumento di temperatura di 10 °C. Questo deve essere tenuto in considerazione quando si controllano pneumatici caldi.

Sistema di rilevamento perdita di pressione pneumatici

Il sistema di rilevamento perdita di pressione pneumatici controlla costantemente la velocità di rotazione delle quattro ruote e avvisa il conducente in caso di pressione bassa durante la marcia. Questo viene ottenuto confrontando la circonferenza di rotolamento degli pneumatici con dei valori di riferimento e altri segnali.

In caso di perdita di pressione in uno degli pneumatici, la spia (!) si accende, viene riprodotto un segnale acustico e viene visualizzato un messaggio di avvertimento nel Driver Information Center.

In tal caso, ridurre la velocità ed evitare curve e frenate brusche. Non appena si ha l'opportunità di arrestare il veicolo in condizioni di sicurezza, controllare la pressione pneumatici.

Spia (!) ⇨ 124.

Dopo aver regolato la pressione pneumatici, avviare il sistema per permettere alla spia di spegnersi, quindi riavviarlo.

Attenzione

Il sistema di rilevamento perdita pressione pneumatici segnala un'eventuale bassa pressione dei pneumatici e non sostituisce la regolare manutenzione degli stessi da parte del conducente.

In caso di anomalia del sistema, gli indicatori (!) e  appaiono contemporaneamente o un messag-

gio viene visualizzato nel Driver Information Center. Impostare la pressione pneumatici corretta e riavviare il sistema. Se il malfunzionamento continua ad essere segnalato, rivolgersi a un'officina. Non è possibile utilizzare il sistema quando ABS o ESC ha un malfunzionamento o mentre si usa una ruota di scorta temporanea. Dopo aver rimontato il pneumatico, controllare la pressione a pneumatici freddi e avviare il sistema.

Inizializzazione del sistema

In seguito ad una correzione della pressione pneumatici o al cambio di una ruota, è necessario avviare il sistema per permettere la memorizzazione dei nuovi valori di circonferenza di riferimento:

1. Assicurarsi sempre che tutti e quattro i pneumatici abbiano la corretta pressione ⇨ 314.
2. Azionare il freno di stazionamento.
3. Iniziare la procedura di inizializzazione:

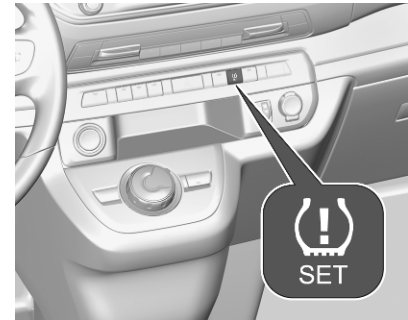

a) Veicoli senza sistema Infotainment: Premere il pulsante (!) per 3 secondi. Un segnale acustico conferma l'avvio.

b) Veicoli con sistema Infotainment: Inizializzare il sistema di rilevamento pneumatici sgonfi nella personalizzazione del veicolo ⇨ 137.

4. L'azzeramento è confermato da un'indicazione a comparsa.

Una volta avviato, il sistema si calibra automaticamente con la nuova pressione pneumatici durante la marcia. Dopo un certo periodo di marcia, il sistema adotta e monitora i nuovi valori di pressione.

Controllare sempre la pressione quando i pneumatici sono freddi.

Il sistema deve essere riavviato se:

- La pressione pneumatici è cambiata
- Le condizioni di carico del veicolo sono cambiate
- Le ruote sono state cambiate di posizione o sostituite

Il sistema non segnala immediatamente lo scoppio o il rapido sgonfiaggio di un pneumatico. Ciò è dovuto al tempo necessario ai relativi calcoli.

Profondità del battistrada

Controllare con regolarità la profondità del battistrada.

Per motivi di sicurezza i pneumatici vanno sostituiti quando la profondità del battistrada raggiunge i 2-3 mm (4 mm per i pneumatici invernali).

Per ragioni di sicurezza si raccomanda che la profondità del battistrada dei pneumatici su un assale non debba variare più di 2 mm.



Il raggiungimento del limite legale di profondità minima del battistrada (1,6 mm) è osservabile quando il battistrada è usurato fino a uno degli indicatori di usura del battistrada (TWI). La loro posizione è indicata da contrassegni sul fianco del pneumatico.

Se l'usura è maggiore sui pneumatici anteriori rispetto a quelli posteriori, scambiare periodicamente le ruote anteriori con quelle posteriori. Assicurarsi che tutte le ruote abbiano lo stesso senso di rotazione come prima dello scambio.

I pneumatici invecchiano anche se non vengono usati. Si consiglia di sostituire i pneumatici ogni sei anni.

Cambio di misura dei pneumatici e dei cerchi

Se si utilizzano pneumatici di misura diversa rispetto a quelli montati di fabbrica, può essere necessario riprogrammare il sistema di rilevamento perdita di pressione pneumatici ed apportare altre modifiche al veicolo.

Sistema di rilevamento perdita pressione pneumatici ⇨ 280.

Far sostituire l'etichetta recante la pressione dei pneumatici.

Avvertenza

L'uso di pneumatici o ruote non adatti può causare incidenti e invalidare il permesso di circolazione del veicolo.

Copricerchi

Utilizzare copricerchi e pneumatici approvati dalla Casa Madre per la vettura e conformi a tutti i requisiti relativi alle combinazioni di cerchi e pneumatici.

Se i copricerchi e i pneumatici usati non sono approvati dalla Casa Madre, i pneumatici devono essere senza protezione del bordo.

I copricerchi non devono ostacolare il raffreddamento dei freni.

⚠Avvertenza

L'uso di pneumatici o copricerchi non adatti può causare improvvise perdite di pressione e conseguenti incidenti.

Veicoli con i cerchi in acciaio: Quando si utilizzano i dadi di bloccaggio ruote, non montare copricerchi.

Catene da neve

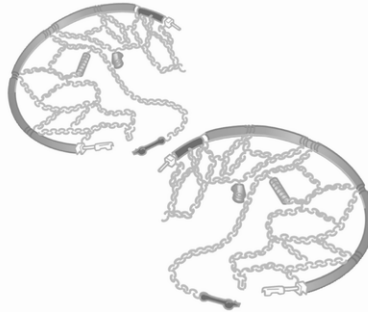

Le catene da neve sono consentite soltanto sulle ruote anteriori. L'uso delle catene da neve non è consentito sulla ruota di scorta.

Utilizzare solo catene da neve previste per essere utilizzate con il tipo di pneumatico del veicolo:

- Per pneumatici da da 16 pollici, utilizzare solo catene da neve con collegamento da 12 mm.
- Per pneumatici da da 17 pollici, utilizzare solo catene da neve König K-Summit Van K84.

Avviso

L'uso delle catene da neve e la massima velocità consentita sono regolamentate dalla legislazione specifica del Paese.

⚠Avvertenza

Eventuali danni possono causare lo scoppio dei pneumatici.

Quando si montano le catene da neve seguire le istruzioni fornite dal produttore delle catene da neve.

Dopo aver montato le catene da neve, arrestare il veicolo dopo aver percorso un breve tratto e accertarsi che le catene da neve siano serrate correttamente.

Kit di riparazione dei pneumatici

Danni di lieve entità al battistrada possono essere riparati con il kit di riparazione dei pneumatici.

Non rimuovere eventuali corpi estranei dal pneumatico.

Danni ai pneumatici di profondità superiore a 4 mm o in corrispondenza del bordo del fianco del pneumatico non sono riparabili con il kit di riparazione dei pneumatici.

⚠Avvertenza

Non viaggiare a velocità superiore a 80 km/h.

Non usare per periodi prolungati.

La sterzabilità e la guidabilità del veicolo possono risultare compromessi.

In caso di pneumatici sgonfi:

Azionare il freno di stazionamento e inserire la prima, la retromarcia o la posizione **P**.

Il kit di riparazione pneumatici si trova nella cassetta degli attrezzi sotto il sedile anteriore sinistro. Cassetta degli attrezzi ↻ 276.

1. Rimuovere l'etichetta con il limite di velocità dal kit di riparazione pneumatici e posizionarla dove possa essere vista dal conducente.

2. Estrarre il cavo elettrico e il flessibile dell'aria dagli alloggiamenti nella base del kit.

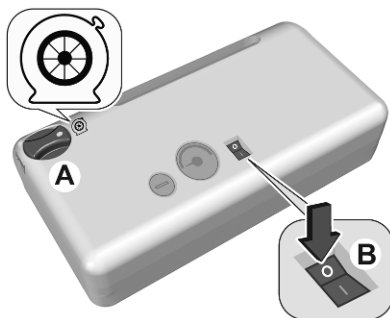

3. Ruotare il selettore **A** in posizione "sigillante". Controllare che l'interruttore **B** sia in posizione **O**.

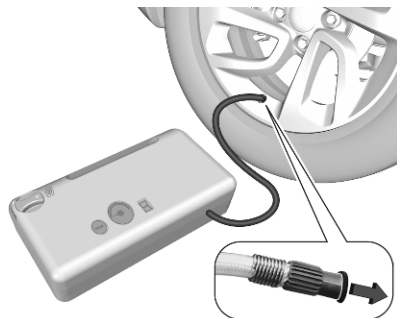

4. Svolgere completamente il flessibile dell'aria e svitare il tappo dall'estremità dello stesso. Collegare il flessibile alla valvola del pneumatico difettoso.

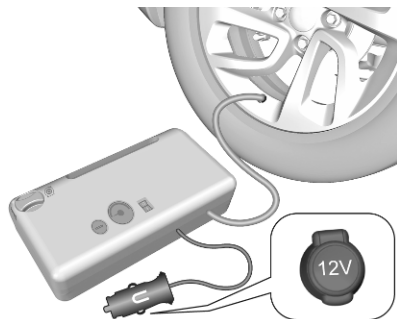

5. Collegare il cavo elettrico alla presa elettrica anteriore a 12 V del veicolo ➔ 106.

Per evitare di scaricare la batteria si consiglia di lasciare il motore in funzione.

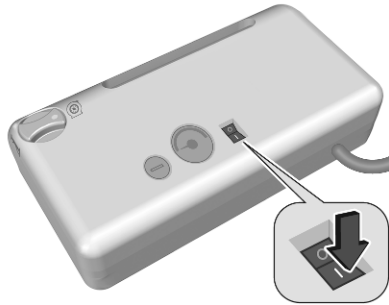

6. Impostare l'interruttore basculante presente sul compressore su I. Il pneumatico viene riempito di sigillante.
7. Il manometro del compressore indica brevemente un valore fino a 600 kPa (6 bar) mentre la cartuccia del sigillante si svuota (circa 30 s). Poi la pressione inizia a scendere.

8. Tutto il sigillante viene pompato nel pneumatico. Poi il pneumatico viene gonfiato.

9. La pressione prescritta per il pneumatico si dovrebbe raggiungere entro dieci minuti.

Pressione dei pneumatici ➔ 314.

Quando si è raggiunta la pressione corretta, spegnere il compressore.

Se la pressione prescritta per il pneumatico non viene raggiunta entro dieci minuti, rimuovere il kit di riparazione dei pneumatici. Spostare il veicolo facendo compiere un giro al pneumatico. Ricollegare il kit di riparazione dei pneumatici e continuare la procedura di gonfiaggio per dieci minuti. Se ancora non si riesce a raggiungere la pressione prescritta, significa che il danno al pneumatico è eccessivo per consentire la riparazione in questo modo. Rivolgersi ad un'officina.



Scaricare la pressione pneumatici in eccesso con il pulsante.

Non far funzionare il compressore per più di dieci minuti.

10. Distaccare il kit di riparazione dei pneumatici. Riporre il kit di riparazione dei pneumatici nel vano di carico.
11. Pulire l'eventuale sigillante in eccesso con un panno.

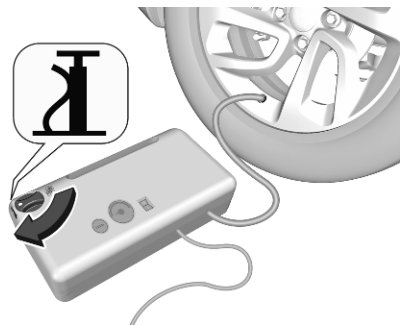

12. Iniziare immediatamente la guida, in modo da distribuire uniformemente il sigillante nel pneumatico. Dopo aver percorso circa 5 km ma non oltre 10 minuti, fermarsi e controllare la pressione del pneumatico. Ruotare il selettore del kit sul simbolo della pompa aria. Collegare il flessibile dell'aria del compressore alla valvola del pneumatico. Gonfiare lo pneumatico come indicato in precedenza. Scaricare la pressione pneumatici in eccesso tramite il pulsante presente sul kit.

Se la pressione pneumatici non è scesa sotto 150 kPa (1,5 bar),

impostarla sul valore corretto. In caso contrario, non utilizzare il veicolo. Rivolgersi a un'officina.

↻ 314

Ripetere la procedura di controllo pressione dopo aver percorso altri 10 km ma non più di dieci minuti per assicurarsi che non vi sia una perdita di pressione.

Se la pressione è scesa al di sotto di 150 kPa (1,5 bar), il veicolo non deve essere usato. Rivolgersi ad un'officina.

13. Riporre il kit di riparazione dei pneumatici nel vano di carico.

Avviso

Le caratteristiche di guida del pneumatico riparato sono gravemente compromesse, per cui è necessario sostituire il pneumatico.

Se si sentono rumori anomali o se il compressore si surriscalda, spegnere il compressore per almeno 30 minuti.

Annotare la data di scadenza del kit. Dopo questa data, la sua capacità di sigillatura non è più garantita. Fare

attenzione alle informazioni sulla conservazione del flacone di sigillante.

Sostituire la cartuccia di sigillante usata. Smaltire il flacone come previsto dalle norme applicabili.

Il compressore e il sigillante possono essere utilizzati a partire da una temperatura di circa -30 °C.

Rimozione di tubo e cartuccia

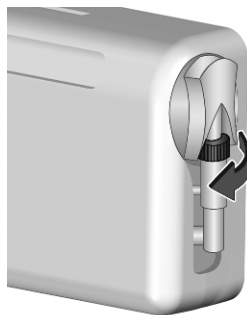

1. Ruotare il gruppo tubo a sinistra finché non sia a contatto con l'unità.

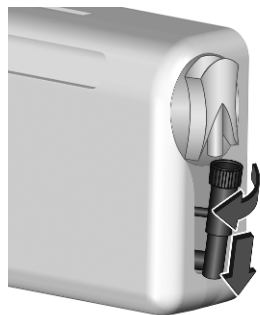

2. Scollegare il connettore dalla cartuccia ruotandolo di un quarto di giro in senso antiorario.

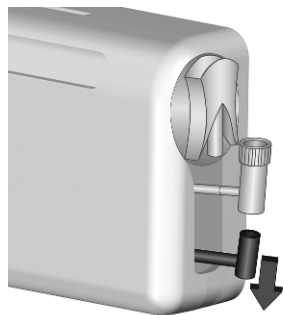

3. Estrarre delicatamente il gruppo tubo, quindi scollegare il connettore dal flessibile dell'aria ruotandolo di un quarto di giro in senso antiorario.

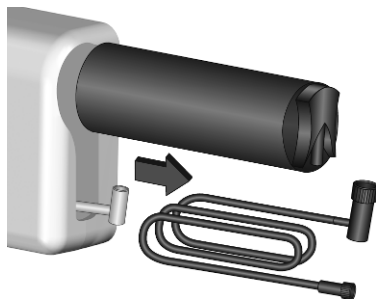

4. Rimuovere il flessibile dell'aria. Mantenere il kit verticale e svitare la cartuccia dal basso.
5. Per montare la nuova cartuccia e il nuovo tubo, eseguire queste operazioni in senso inverso.

Sostituzione delle ruote

Eseguire la seguente procedura, attenendosi a quanto indicato:

- Parcheggiare il veicolo su una superficie piana, solida e non scivolosa. Orientare le ruote anteriori dritte in avanti.
- Se necessario, posizionare un cuneo sotto alla ruota diagonalmente opposta a quella da sostituire.
- Azionare il freno di stazionamento e inserire la prima, la retro marcia o la posizione **P**.
- Se il terreno sul quale il veicolo è parcheggiato è morbido, inserire un pannello rigido (spessore max. 1 cm pollici) sotto il martinetto.
- Estrarre dal veicolo gli oggetti pesanti prima di sollevarlo con il cric.
- Quando la vettura è sollevata dal martinetto, non lasciarvi all'interno persone o animali.
- Non infilarvi mai sotto un veicolo sollevato da un martinetto.

- Non avviare il veicolo quando è sollevato da un martinetto.
- Pulire i bulloni delle ruote prima di avvitarli.

⚠Avvertenza

Non ingrassare i bulloni di fissaggio.

Coppie di serraggio

Attenzione

Se sul veicolo sono montate delle ruote in lega, stringere manualmente i bulloni di bloccaggio almeno per i primi cinque giri.

Vi sono due tipi diversi di cerchi e relativi di bulloni, a cui corrisponde una coppia di serraggio diversa.

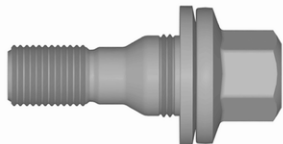

La coppia di serraggio per cerchi in lega è di 125 Nm.



La coppia di serraggio per cerchi in acciaio è di 125 Nm.

Utilizzare i bulloni corretti per i rispettivi cerchi.

Punti di sollevamento

I punti di sollevamento illustrati si riferiscono all'utilizzo di bracci di sollevamento e martinetti per la sostituzione degli pneumatici invernali / estivi.



Il braccio posteriore della piattaforma di sollevamento è situato centralmente sotto il relativo punto di sollevamento.

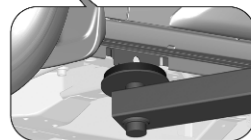
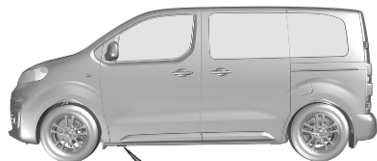

Il braccio anteriore della piattaforma di sollevamento è situato centralmente sotto il relativo punto di sollevamento.

Ruota di scorta

La ruota di scorta è posizionata in un vano sotto il pianale del veicolo.

Gli attrezzi sono nella cassetta nel sedile anteriore di sinistra ⇨ 276.

Usare il martinetto solo nelle posizioni di sollevamento specificate ⇨ 287.

La ruota di scorta può essere classificata come ruotino di scorta, in base alla sua misura rispetto alle altre ruote e alle normative vigenti in materia. In questo caso si applica un limite massimo di velocità, nonostante questo non sia indicato sulla ruota di scorta.

Montare solo un ruotino di scorta. Non viaggiare a velocità superiori a 80 km/h. Affrontare le curve lentamente. Non usare il ruotino di scorta per periodi prolungati.

Attenzione

L'uso di una ruota di scorta più piccola delle altre ruote o in combinazione con i pneumatici invernali può compromettere la guidabilità della vettura. Far sostituire quanto prima il pneumatico difettoso.

Se il veicolo è dotato di gancio per rimorchio, sollevare il retro del veicolo su uno dei punti di sollevamento posteriori del veicolo per facilitare l'accesso alla ruota di scorta.

1. A seconda della versione, aprire il portellone posteriore o le porte posteriori.

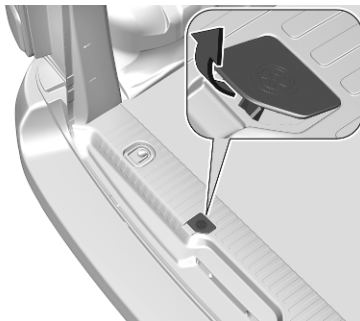

2. Rimuovere la copertura del bullone sulla soglia della portiera superiore.



3. Posizionare la chiave sul bullone esagonale. Girare la chiave in senso antiorario finché il portaruota di scorta è sufficientemente basso da consentire lo sgancio del fermo.

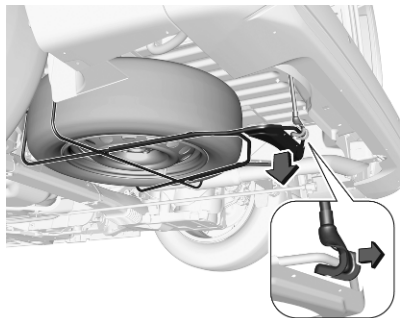

4. Sollevare il portaruota di scorta e sganciare il fermo.

Abbassare il portaruota di scorta.

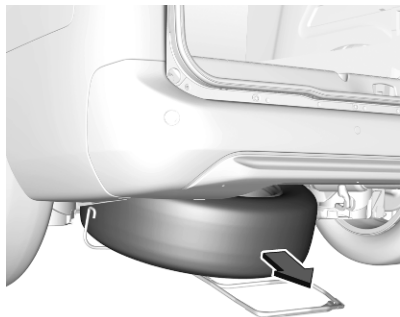

5. Estrarre la ruota di scorta.

6. Sostituire la ruota.
7. Collocare la ruota danneggiata nel portaruota di scorta con la parte esterna rivolta verso il basso.
8. Sollevare il supporto della ruota di scorta e innestare il fermo. Il lato aperto del fermo deve essere rivolto nel senso di marcia del veicolo.
9. Chiudere il portaruota di scorta ruotando il bullone esagonale in senso orario con la chiave.
10. Riporre la chiave nel vano portaoggetti.
11. Chiudere il portellone posteriore o le porte posteriori.

Montare solo un ruotino di scorta. La velocità massima consentita sull'etichetta del ruotino di scorta è valida solo per la dimensione di pneumatici montati in fabbrica.

Montaggio della ruota di scorta

Eseguire la seguente procedura, attenendosi a quanto indicato:

- Parcheggiare il veicolo su una superficie piana, solida e non scivolosa. Orientare le ruote anteriori dritte in avanti.
- Se necessario, posizionare un cuneo sotto alla ruota diagonalmente opposta a quella da sostituire.
- Azionare il freno di stazionamento e inserire la prima, la retromarcia o la posizione **P**.
- Estrarre la ruota di scorta ⇨ 289.
- Non sostituire mai più di una ruota per volta.
- Utilizzare il martinetto solo per sostituire le ruote in caso di foratura, non per sostituire i pneumatici invernali o estivi.
- Il cric non deve essere sottoposto a manutenzione.

- Se il terreno sul quale il veicolo è parcheggiato è morbido, inserire un pannello rigido (spessore max. 1 cm pollici) sotto il martinetto.
- Estrarre dal veicolo gli oggetti pesanti prima di sollevarlo con il cric.
- Quando la vettura è sollevata dal martinetto, non lasciarvi all'interno persone o animali.
- Non infilarsi mai sotto un veicolo sollevato da un martinetto.
- Non avviare il veicolo quando è sollevato da un martinetto.
- Pulire i bulloni delle ruote prima di avvitarli.

⚠ Avvertenza

Non ingrassare i bulloni di fissaggio.

⚠ Avvertenza

Accertarsi di utilizzare sempre i corretti bulloni di fissaggio quando si cambia una ruota. Per il montaggio della ruota di scorta si possono utilizzare anche bulloni per ruote in lega.

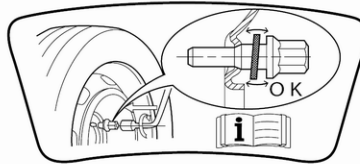

- Quando si utilizzano bulloni di bloccaggio per ruote in lega, la ruota di scorta è fissata in posizione dalla parte conica del bullone. In questo caso, la rondella non entra in contatto con la ruota di scorta.

1. Cerchi in acciaio con copricerchioni: Staccare il copri-cerchio con l'apposito attrezzo ⇨ 276.

Cerchi in lega: Staccare i copri-bullone ruota con l'apposito attrezzo ⇨ 276.



2. Fissare la chiave e allentare ogni bullone della ruota di mezzo giro.

Le ruote potrebbero essere protette da bulloni di sicurezza. Per allentare questi bulloni specifici, fissare l'adattatore sulla testa del bullone prima di installare la chiave per ruote. L'adattatore si trova nella cassetta porta attrezzi ⇨ 276.

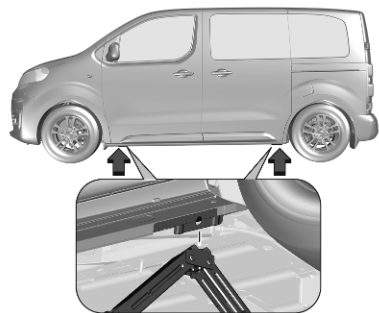

3. Controllare che il martinetto sia in posizione corretta sotto il relativo punto di sollevamento del veicolo. Posizionarlo direttamente sotto al punto di sollevamento, in modo da impedirne lo scivolamento.

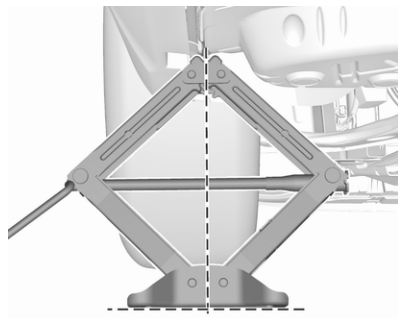

4. Regolare il martinetto all'altezza necessaria ruotando la rotella a mano.

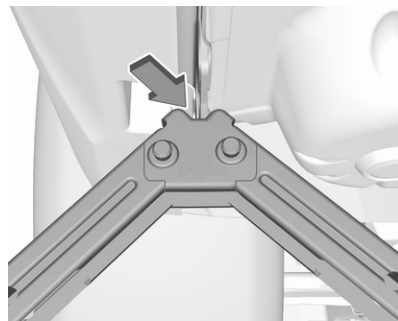

Accertarsi che il bordo della carrozzeria aderisca al dentello del martinetto.



Con il martinetto correttamente allineato, ruotare la chiave fino a quando la ruota non poggia più per terra.

5. Svitare i bulloni della ruota.
6. Sostituire la ruota.
Ruota di scorta ⇨ 289.
7. Avvitare i bulloni ruota.
8. Abbassare la vettura e rimuovere il martinetto.
9. Servendosi dell'apposita chiave e assicurandosi che sia posizionata saldamente, serrare ciascun dado

procedendo per coppie opposte. La coppia di serraggio è di 115 Nm.

Se sul veicolo sono montate delle ruote in lega, i bulloni di bloccaggio possono essere utilizzati anche per montare la ruota di scorta. In questo caso, la ruota di scorta è fissata in posizione dalla parte conica del bullone.

10. Allineare il foro della valvola sul copricerchio con la valvola del pneumatico prima di rimontare il copricerchio.
Rimettere in posizione i cappucci dei bulloni delle ruote.
11. Riporre la ruota sostituita ⇨ 289, gli attrezzi del veicolo ⇨ 276 e l'adattatore per i bulloni ruota di sicurezza.
12. Controllare prima possibile sia la pressione di gonfiaggio del pneumatico montato, sia la coppia di serraggio dei bulloni.

Avviamento di emergenza

Non avviare il veicolo con il caricabatteria rapido.

Un veicolo con la batteria scarica può essere avviato usando gli appositi cavi di avviamento e la batteria di un altro veicolo.

Attenzione

Non avviare mai un veicolo con cavi di emergenza collegati ad un veicolo elettrico.

⚠Avvertenza

L'avviamento di emergenza va eseguito con estrema cautela. Qualsiasi scostamento dalle seguenti istruzioni può causare infortuni o danni derivanti dall'esplosione della batteria e danneggiare i sistemi elettrici di entrambi i veicoli.

⚠Avvertenza

Evitare il contatto della batteria con occhi, pelle, tessuti e superfici verniciate. Il liquido contiene acido solforico che può causare lesioni e danni in caso di contatto diretto.

- Non esporre mai la batteria veicolo a fiamme libere o scintille.
- Se è scarica, la batteria del veicolo può gelare già a 0 °C. Prima di collegare i cavi di avviamento, sbrinare la batteria.
- Indossare occhiali e indumenti protettivi durante la manipolazione della batteria.
- Utilizzare una batteria di soccorso con la stessa tensione nominale (12 V). E una capacità (Ah) non molto inferiore a quella della batteria veicolo scarica.
- Utilizzare cavi di emergenza con morsetti isolati e una sezione minima di 16 mm² (25 mm² per i motori diesel).
- Non scollegare la batteria scarica dal veicolo.

- Spegner tutti i dispositivi elettrici non necessari.
- Non sporgersi sopra la batteria del veicolo durante la procedura di avviamento di emergenza.
- I morsetti di un cavo non devono toccare i morsetti dell'altro cavo.
- Durante l'avviamento di emergenza i veicoli non devono entrare in contatto tra di loro.
- Azionare il freno di stazionamento e portare il cambio in posizione di folle o in posizione **P** se il veicolo è dotato di cambio automatico.

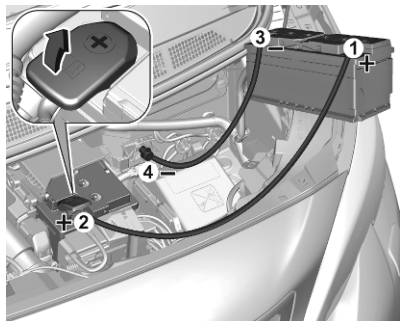

Aprire i cappelli di protezione dei terminali positivi di entrambe le batterie del veicolo.

Ordine di connessione dei cavi:

1. Collegare il cavo rosso al terminale positivo della batteria di soccorso.
2. Collegare l'altro morsetto del cavo rosso al terminale positivo della batteria scarica.
3. Collegare il cavo nero al terminale negativo della batteria di soccorso.
4. Collegare l'altra estremità del cavo nero al punto di messa a terra del veicolo nel vano motore.

Disporre i cavi in modo che non si impiglino nelle parti in movimento all'interno del vano motore.

Per avviare il motore:

1. Avviare il motore del veicolo con la batteria di soccorso.
2. Dopo 5 minuti avviare l'altro motore. I tentativi di avviamento non devono durare più di 15 secondi e devono essere eseguiti a intervalli di 1 minuto.

3. Ad avviamento avvenuto, lasciare girare entrambi i motori al minimo per circa tre minuti lasciando i cavi collegati.
4. Accendere alcuni dispositivi elettrici come ad esempio i fari o il lunotto termico del veicolo con la batteria scarica.
5. Seguire la procedura di collegamento in ordine inverso per scollegare i cavi.

Traino

Traino del veicolo

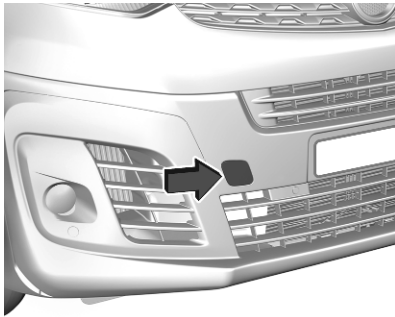

Premere al centro della piastra di copertura e farla scorrere nell'angolo superiore di sinistra per sganciarla.

L'occhiello di traino è riposto insieme agli attrezzi per il veicolo ⇨ 276.

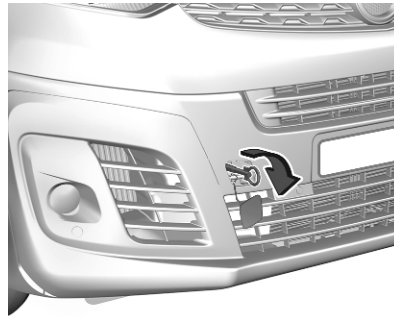

Avvitare a fondo l'occhiello di traino in senso orario fino all'arresto in posizione orizzontale.

Collegare una fune di traino, o meglio una barra di traino, all'occhiello di traino.

L'occhiello di traino deve essere utilizzato esclusivamente per trainare il veicolo, e non per recuperarlo.

Inserire l'accensione per sbloccare il bloccasterzo e permettere il funzionamento delle luci dei freni, dell'avviatore acustico e del tergicristallo.

Attenzione

Disattivare i sistemi di assistenza al conducente come la frenata di emergenza attiva ⇨ 214, altrimenti il veicolo potrebbe frenare automaticamente durante il traino.

Portare la leva del cambio in folle.
Rilascio del freno di stazionamento.

Attenzione

Guidare lentamente ed evitare un'andatura a strappi. Forze di trazione eccessive potrebbero danneggiare il veicolo.

A motore spento è necessaria una forza considerevolmente maggiore per frenare e sterzare.

Per impedire l'ingresso dei gas di scarico provenienti dal veicolo trainante, inserire la modalità di ricircolo dell'aria e chiudere i finestrini.

Vetture con cambio automatico: Il veicolo deve essere trainato rivolto nel senso di marcia, ad una velocità

non superiore a 80 km/h e per un tragitto non superiore a 100 km. In tutti gli altri casi e se il cambio è difettoso, è necessario che l'asse anteriore sia sollevato da terra.



Quando si traina un veicolo elettrico o un veicolo dotato di cambio automatico, trasportarlo su una piattaforma o trainarlo con le ruote anteriori sollevate.

Rivolgersi ad un'officina.

Dopo aver effettuato il traino, svitare l'occhiello di traino.

Inserire il pannello con la flangia nella cavità e fissarlo spingendo.

Traino di un altro veicolo

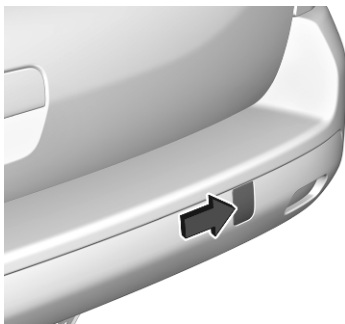

Sul paraurti posteriore, premere la piastra di copertura sul suo angolo di sinistra superiore per sganciarla.

L'occhiello di traino è riposto insieme agli attrezzi per il veicolo ⇨ 276.

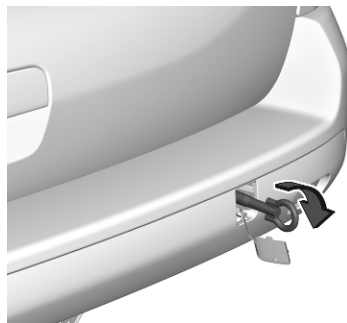

Avvitare a fondo l'occhiello di traino in senso orario fino all'arresto in posizione orizzontale.

L'occhiello di ancoraggio posteriore, che si trova nella parte inferiore del veicolo, non deve mai essere usato come occhiello di traino.

Collegare una fune di traino, o meglio una barra di traino, all'occhiello di traino.

L'occhiello di traino deve essere usato solamente per trainare il veicolo, e non per recuperarlo.

Attenzione

Guidare lentamente ed evitare un'andatura a strappi. Forze di trazione eccessive potrebbero danneggiare il veicolo.

Dopo aver effettuato il traino, svitare l'occhiello di traino.

Inserire il pannello con la flangia superiore nella cavità e fissare il pannello spingendo.

Cura delle parti esterne e interne

Cura delle parti esterne

Serrature

Le serrature vengono lubrificate in fabbrica con grasso per serrature di alta qualità. Utilizzare un prodotto per togliere il ghiaccio solo in caso assoluta necessità, in quanto le loro proprietà sgrassanti influiscono negativamente sulla funzionalità delle serrature. Dopo aver utilizzato un prodotto di questo tipo, rivolgersi ad un'officina per ingrassare nuovamente le serrature.

Lavaggio

La vernice del veicolo è esposta a fattori ambientali che la possono danneggiare.

Gli escrementi degli uccelli, gli insetti morti, le resine degli alberi, il polline e simili devono essere immediatamente eliminati, in quanto contengono sostanze aggressive che possono danneggiare la vernice.

All'autolavaggio, rispettare le istruzioni del costruttore dell'autolavaggio stesso. Spegnerne tergilavaggio e tergilunotto. Rimuovere l'antenna e accessori esterni quali portapacchi e così via.

Se si lava il veicolo a mano, assicurarsi di risciacquare con cura anche la parte interna dei passaruota.

Applicare regolarmente cera alle parti verniciate della vettura.

Pulire anche i bordi e le rientranze delle portiere aperte e del cofano, nonché le zone che questi ricoprono.

Pulire le modanature metalliche lucide con una soluzione detergente per alluminio al fine di evitare eventuali danni.

Attenzione

Utilizzare sempre un detergente con un pH da 4 a 9.

Non utilizzare detergenti sulle superfici bollenti.

Non pulire il vano motore con getti di vapore o di acqua ad alta pressione.

Risciacquare abbondantemente il veicolo e asciugare con un panno di pelle scamosciata. Che deve essere risciacquato frequentemente. Utilizzare panni di pelle scamosciata diversi per la carrozzeria e i cristalli: residui di cera sui cristalli possono ostacolare la visibilità.

Far ingrassare le cerniere di tutte le portiere in officina.

Non usare oggetti rigidi per rimuovere le macchie di catrame. A tale scopo utilizzare un prodotto in spray per rimuovere il catrame dalle superfici verniciate.

Luci esterne

Le coperture di protezione dei fari e di altre luci sono di plastica. Non utilizzare agenti abrasivi o caustici, non utilizzare raschietti per il ghiaccio e non pulirle a secco.

Lucidatura e applicazione della cera

La lucidatura è necessaria solo se la vernice è diventata opaca o se presenta accumuli di materiale solido.

Non trattare con cera o con agenti lucidanti le parti in plastica della carrozzeria.

Finestrini e spazzole dei tergicristalli

Disattivare i tergicristalli prima di effettuare operazioni all'interno del loro raggio d'azione.

Utilizzare un panno morbido privo di pelucchi o una pelle scamosciata assieme a un detergente per vetri e a un prodotto per la rimozione degli insetti.

Per la pulizia del lunotto posteriore, effettuare sempre delle passate parallele all'elemento riscaldante per impedire eventuali danni.

Per la rimozione meccanica del ghiaccio, utilizzare un apposito raschietto dal bordo affilato. Premere con forza il raschietto sui cristalli in modo da rimuovere anche lo sporco che altrimenti potrebbe graffiare il vetro.

Se le spazzole dei tergicristalli lasciano segni sul parabrezza o sul lunotto, pulirli con un panno morbido

e detergente per vetri. Accertarsi inoltre di rimuovere eventuali residui come cerca, residui d'insetti e simili dal finestrino.

Residui di ghiaccio, inquinamento e il passaggio continuo delle spazzole su finestrini asciutti danneggerà o distruggerà persino le spazzole del tergicristallo.

Tetto panoramico

Utilizzare un panno morbido senza pelucchi o una pelle scamosciata assieme a un detergente per vetri per pulire la lastra di vetro.

Ruote e pneumatici

Non utilizzare getti d'acqua ad alta pressione.

Pulire i cerchi con un apposito detergente a pH neutro.

I cerchi sono verniciati e possono essere trattati con gli stessi prodotti usati per la carrozzeria.

Danni alla vernice

Riparare i danni di piccola entità alla verniciatura con una penna per ritocchi prima che si formi la ruggine. In caso di danni di maggiore entità o in presenza di ruggine, rivolgersi ad un'officina.

Sottoscocca

Alcune parti del sottoscocca del veicolo hanno un rivestimento protettivo in PVC, mentre altre zone critiche sono dotate di un rivestimento in cera protettiva a lunga durata.

Controllare il sottoscocca dopo ogni lavaggio e far applicare la cera, se necessario.

Bitume e materiali in gomma possono danneggiare il rivestimento in PVC. Per gli interventi al sottoscocca rivolgersi ad un'officina.

Prima e dopo l'inverno lavare il sottoscocca e far controllare lo strato protettivo di cera.

Impianto a gas liquido

Pericolo

Il gas liquido è più pesante dell'aria e può accumularsi in avvallamenti. Prestare attenzione nell'esecuzione dei lavori nelle cavità del sottoscocca.

Per i lavori di verniciatura e quando si usi una cabina di essiccamento ad una temperatura superiore ai 60 °C, il serbatoio del gas liquido deve essere rimosso.

Non eseguire nessuna modifica all'impianto a gas liquido.

Dispositivo di traino

Non pulire il gancio di traino con getti di vapore o di acqua ad alta pressione.

Cura dell'abitacolo

Abitacolo e rivestimenti

Per la pulizia degli interni del veicolo, incluso il cruscotto e le pannellature, usare solamente un panno asciutto o un detergente per interni.

Pulire i rivestimenti in pelle con acqua pulita e un panno morbido. In caso di sporco intenso utilizzare prodotti per la pulizia di articoli in pelle.

Per la pulizia del quadro strumenti e dei display, utilizzare solo un panno morbido e umido. Se necessario usare una soluzione saponata delicata.

Pulire i tessuti con un aspirapolvere e una spazzola. Per rimuovere le macchie utilizzare un detergente per tappezzeria.

I tessuti dei rivestimenti potrebbero non essere di colori che non stinguono. Ciò potrebbe causare scoloriture visibili, specialmente sui rivestimenti di colore chiaro. Le macchie e le scoloriture rimovibili devono essere pulite al più presto possibile.

Pulire le cinture di sicurezza con acqua tiepida o detergente per interni.

Attenzione

Chiudere le chiusure Velcro degli indumenti in quanto, se aperte, possono danneggiare la tappezzeria.

Lo stesso vale per indumenti con accessori taglienti come chiusure lampo, cinghie o jeans con borchie.

Parti in plastica e gomma

Le parti in plastica e gomma possono essere pulite con gli stessi detersivi usati per la carrozzeria. Se necessario utilizzare un detergente per interni. Non utilizzare altri prodotti. E soprattutto evitare solventi o benzina. Non utilizzare getti d'acqua ad alta pressione.

Tappetini

⚠ Avvertenza

Se un tappetino è di dimensioni errate o non è stato montato correttamente potrebbe interferire con il pedale dell'acceleratore e/o il pedale del freno, causando un'accelerazione indesiderata e/o una distanza di arresto maggiore, con possibilità d'incidenti e lesioni.

Utilizzare le seguenti linee guida per un utilizzo corretto dei tappetini.

- I tappetini originali sono stati progettati per il vostro veicolo. Qualora si debbano sostituire, si raccomanda di acquistare tappetini omologati. Verificare sempre che i tappetini non interferiscano con i pedali.
- Usare il tappetino con il lato corretto verso l'alto. Non capovolgerlo.
- Non posizionare nulla sopra il tappetino del lato conducente.

- Usare un solo tappetino sul lato conducente.
- Non posizionare un tappetino sopra un altro.

Inserimento e rimozione dei tappetini

Il tappetino del lato di guida viene mantenuto in posizione grazie a due fermi.

Per montare il tappetino del lato di guida:

1. Spostare indietro il più possibile il sedile del conducente.

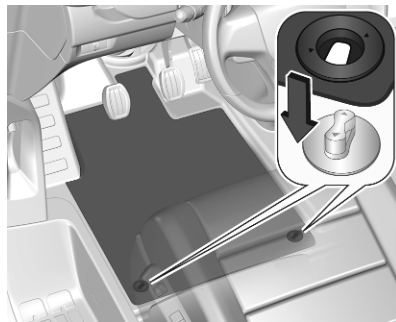

2. Allineare le fessure del tappetino con i fermi, come da figura.

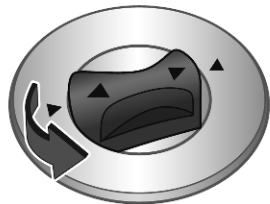

3. Ruotare i fermi in senso antiorario di un quarto di giro.

Rimozione

1. Spostare indietro il più possibile il sedile del conducente.
2. Ruotare i fermi di un quarto di giro in direzione opposta a quella di montaggio.
3. Rimuovere il tappetino.

Manutenzione

Informazioni generali	302
Informazioni sulla manutenzione	302
Liquidi, lubrificanti e componenti raccomandati	305
Liquidi e lubrificanti raccomandati	305

Informazioni generali

Informazioni sulla manutenzione

Per garantire il funzionamento sicuro e la massima efficienza del veicolo, è di cruciale importanza che tutti gli interventi di manutenzione previsti vengano eseguiti secondo gli intervalli e i tempi specificati.

Il piano di manutenzione dettagliato e aggiornato della vettura è disponibile presso l'officina.

Le condizioni operative sono considerate gravose se una o più delle seguenti situazioni si verificano frequentemente: Avviamento a freddo, utilizzo in modo stop e go, ad es. per taxi o mezzi della polizia, utilizzo di un rimorchio, guida su strade di montagna, guida su superfici stradali scadenti o sabbiose, alto inquinamento atmosferico, alta concentrazione di sabbia o polvere nell'aria, guida ad altitudini elevate e ampie escursioni termiche.

In queste condizioni operative gravose, potrebbe essere necessario effettuare certi lavori di manutenzione più frequentemente rispetto all'intervallo di manutenzione standard indicato sul display di manutenzione. Rivolgersi a un'officina per un piano di manutenzione personalizzato.

Display di manutenzione ⇨ 118.

Intervalli di manutenzione

Codice motore	DV5RUC DV5RUCd	DW10FDU DW10FDCU DW10FEU	DV6DU DW10F	Motore elettrico
Gruppo Paesi 1	40.000 km / 2 anni ¹⁾	50.000 km / 2 anni ¹⁾		40.000 km / 1 anno
Gruppo Paesi 2	40.000 km / 2 anni ¹⁾	50.000 km / 2 anni ¹⁾		
Gruppo Paesi 3	20.000 km / 1 anno	20.000 km / 1 anno		
Gruppo Paesi 4	20.000 km / 1 anno	20.000 km / 1 anno	20.000 km / 1 anno	
Gruppo Paesi 5	10.000 km / 1 anno	20.000 km / 1 anno	10.000 km / 1 anno	

1) A meno che non sia diversamente specificato nel display di manutenzione.

Gruppo Paesi 1:

Andorra, Austria, Belgio, Cipro, Danimarca, Finlandia, Francia, Germania, Grecia, Islanda, Irlanda, Italia, Liechtenstein, Lussemburgo, Malta, Monaco, Olanda, Norvegia, Portogallo, San Marino, Spagna, Svezia, Svizzera, Regno Unito.

Gruppo Paesi 2:

Bosnia-Erzegovina, Bulgaria, Croazia, Repubblica Ceca, Estonia, Ungheria, Lettonia, Lituania, Macedonia del Nord, Polonia, Romania, Slovacchia, Slovenia.

Gruppo Paesi 3:

Albania, Montenegro, Serbia.

Gruppo Paesi 4:

Israele, Russia, Sudafrica, Turchia.

Gruppo Paesi 5:

Tutti gli altri paesi che non figurano nei gruppi Paesi precedenti. (Intervallo internazionale)

Convalida

La convalida degli interventi effettuati viene registrata nel Libretto di manutenzione e garanzia. Dove vengono riportati la data e il chilometraggio, completi di timbro e firma dell'officina che ha eseguito l'intervento.

Assicurarsi che il Libretto di manutenzione e garanzia sia compilato correttamente, in quanto ai fini delle richieste in garanzia o a titolo di correttezza è essenziale che si possa dimostrare che gli interventi sono stati eseguiti regolarmente. Questo rappresenta anche un vantaggio al momento della vendita del veicolo.

Liquidi, lubrificanti e componenti raccomandati

Liquidi e lubrificanti raccomandati

Utilizzare esclusivamente prodotti che soddisfino le specifiche raccomandate.

Avvertenza

I materiali di consumo sono pericolosi e potrebbero essere tossici. Manipolare con attenzione. Prestare attenzione alle informazioni riportate sulle confezioni.

Olio motore

L'olio motore viene identificato in base alla sua qualità e alla sua viscosità. La qualità è più importante della viscosità come criterio per la scelta dell'olio motore da usare. La qualità dell'olio motore garantisce ad esempio la pulizia del motore, la protezione da usura e il controllo

dell'invecchiamento dell'olio, mentre il grado di viscosità fornisce informazioni sulla densità dell'olio entro un determinato intervallo di temperatura.

Selezionare l'olio motore adatto in base alla qualità e alla temperatura ambiente minima ⇨ 309.

Rabbocco dell'olio motore

Attenzione

In caso di fuoriuscita di olio, pulirlo e smaltirlo correttamente.

È possibile mescolare olii di diversi produttori e marchi a condizione che si rispettino i criteri dell'olio motore specificato (qualità e viscosità).

È proibito l'utilizzo di oli motore per tutti i motori a benzina di sola qualità ACEA, poiché potrebbe causare danni al motore in certe condizioni di esercizio.

Selezionare l'olio motore adatto in base alla qualità e alla temperatura ambiente minima ⇨ 309.

Altri additivi dell'olio motore

L'uso di altri additivi dell'olio motore potrebbe causare danni e invalidare la garanzia.

Viscosità dell'olio motore

Il grado di viscosità SAE fornisce informazioni sulla densità dell'olio.

L'olio multigrado è indicato da due cifre, ad esempio SAE 5W-30. La prima cifra, seguita da una W, indica la viscosità alle basse temperature, mentre la seconda cifra mostra la viscosità alle alte temperature.

Scegliere la classificazione di viscosità adeguata a seconda della temperatura ambiente minima ⇨ 309.

Tutti i gradi di viscosità consigliati sono adatti alle alte temperature.

Liquido di raffreddamento e antigelo

Utilizzare solo antigelo Lobrid approvato per il veicolo. Rivolgersi ad un'officina.

L'impianto viene riempito in fabbrica con liquido di raffreddamento ideato per un'eccellente protezione contro la corrosione e per la protezione anti-gelo fino a circa $-37\text{ }^{\circ}\text{C}$. Questa concentrazione deve essere mantenuta tutto l'anno. L'uso di altri additivi del liquido di raffreddamento che servono a fornire una maggiore protezione anticorrosione o una tenuta contro le perdite minori può causare problemi di funzionamento. Si declina ogni responsabilità per eventuali conseguenze dell'uso di altri additivi del liquido di raffreddamento.

Liquido di lavaggio

Usare solo liquido di lavaggio approvato per il veicolo per non danneggiare le spazzole del tergicristallo, la vernice del veicolo o componenti in plastica e gomma. Rivolgersi ad un'officina.

Liquido dei freni e della frizione

Con il tempo, il liquido dei freni assorbe umidità, e questo riduce l'efficacia dei freni. Il liquido dei freni dovrà pertanto essere sostituito all'intervallo specificato.

AdBlue

Usare solo AdBlue per ridurre gli ossidi di azoto nell'emissione dei gas di scarico ↗ 179.

Dati tecnici

Identificazione del veicolo	307
Numero di telaio (VIN)	307
Targhetta di identificazione	307
Identificazione del motore	308
Dati del veicolo	309
Liquidi e lubrificanti	
raccomandati	309
Dati del motore	311
Dimensioni del veicolo	313
Capacità	313
Pressione dei pneumatici	314

Identificazione del veicolo

Numero di telaio (VIN)



Il numero di telaio può essere stampigliato sul quadro strumenti, visibile attraverso il parabrezza.

Targhetta di identificazione



La targhetta di identificazione si trova sul telaio della portiera anteriore sinistra o destra.

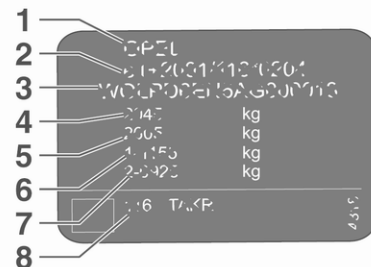

Informazioni sull'etichetta di identificazione:

- 1** : produttore
- 2** : numero di omologazione
- 3** : numero di telaio (VIN)
- 4** : massa complessiva del veicolo a pieno carico ammessa in kg
- 5** : massa complessiva del traino a pieno carico ammessa in kg
- 6** : carico massimo ammesso per l'asse anteriore in kg
- 7** : carico massimo ammesso per l'asse posteriore in kg
- 8** : dati specifici del veicolo o del Paese

La somma dei carichi su entrambi gli assi (anteriore e posteriore) non deve superare la massa complessiva ammessa a pieno carico.

La massa a vuoto del veicolo dipende dalle sue specifiche, ad es. equipaggiamento ed accessori opzionali. Consultare il Certificato di Conformità EEC fornito con il proprio veicolo o altri documenti d'immatricolazione nazionale.

I dati tecnici vengono stabiliti in conformità con le norme della Comunità Europea. Ci riserviamo il diritto di

apportare modifiche. Le specifiche riportate sui documenti del veicolo hanno sempre la priorità rispetto ai dati indicati nel presente manuale.

Identificazione del motore

Le tabelle dei dati tecnici mostrano il codice identificativo del motore.

Dati del motore ⇨ 311.

Per identificare il rispettivo motore, vedere la potenza del motore nel Certificato di Conformità EEC fornito con il proprio veicolo o altri documenti d'immatricolazione nazionale.

Dati del veicolo

Liquidi e lubrificanti raccomandati

Qualità dell'olio motore richiesta

Gruppi Paesi ↪ 302

Paesi compresi nei gruppi Paesi 1 e 2

	DV5RUCd DV5RUC	tutti gli altri motori
Olio motore Opel originale	B71 2010 / B71 2312	B71 2312

Paesi compresi nei gruppi Paesi da 3 a 5

	tutti i motori
Olio motore Opel originale	B71 2302

Viscosità dell'olio motore

Gruppi Paesi ↪ 302

Paesi compresi nei gruppi Paesi 1 e 2

	B71 2010	B71 2312
Grado di viscosità dell'olio motore	SAE 0W-20	SAE 0W-30

310 Dati tecnici

Paesi compresi nei gruppi Paesi da 3 a 5

B71 2302

Grado di viscosità dell'olio motore

SAE 0W-30

Dati del motore

Codice di identificazione motore	D15DT / F15DT	D15DTH / F15DTH	D20DTL	F20DT
Denominazione commerciale	1.5 Turbo	1.5 Turbo	2.0 Turbo	2.0 Turbo
Codice di progettazione	DV5RUCd	DV5RUC	DW10FEU	DW10FDDU
Cilindrata [cm ³]	1499	1499	1997	1997
Potenza [kW]	75	88	90	103
a giri/min.	3500	3500	3750	3750
Coppia [Nm]	270	300	340	370
a giri/min.	1600	1750	2000	2000
Tipo di carburante	Diesel	Diesel	Diesel	Diesel
Codice di identificazione motore	A20DTH / D20DTH	D20DTR / F20DTR	Z16DT / B16DT	Motore elettrico
Denominazione commerciale	2.0 Turbo	2.0 Turbo	1.5 Turbo	–
Codice di progettazione	DW10FDU	DW10FDCU	DV6DU	ZAE
Cilindrata [cm ³]	1997	1997	1560	–
Potenza [kW]	110	130	70	100
a giri/min.	4400	3750	1)	–

312 Dati tecnici

Codice di identificazione motore	A20DTH / D20DTH	D20DTR / F20DTR	Z16DT / B16DT	Motore elettrico
Denominazione commerciale	2.0 Turbo	2.0 Turbo	1.5 Turbo	–
Codice di progettazione	DW10FDU	DW10FDCU	DV6DU	ZAE
Coppia [Nm]	370	400	_1)	260
a giri/min.	2000	2000	_1)	–
Tipo di carburante	Diesel	Diesel	Diesel	–

1) non disponibile al momento della stampa

Dimensioni del veicolo

Dimensioni	L1	L2	L3
Lunghezza [mm]	4609	4959	5306 / 5309
Larghezza senza specchietti retrovisori esterni [mm]	1920	1920	1920
Larghezza con specchietti retrovisori esterni [mm]	2204	2204	2204
Altezza senza mancorrenti al tetto [mm]	1892 - 1950 ²⁾	1881 - 1949 ²⁾	1890 - 1940 ²⁾
Passo [mm]	2925	3275	3275
Diametro di sterzata [m]	11,8	12,9	12,9

2) con carico utile aumentato

Capacità

Olio motore

Motore	DV5RUCd DV5RUC	DV6DU	DW10FEU DW10FD DW10FDCU DW10FDDU
incluso filtro [l]	5,75	3,75	6,0
Tra MIN e MAX [l]	1	1,5	1,2

314 Dati tecnici

Serbatoio del carburante

Diesel, quantità di rifornimento [l] 69

Serbatoio AdBlue

AdBlue, quantità di rifornimento [l] 19 / 20

Batteria ad alta tensione

Capacità della batteria [kWh] 50 / 75

Pressione dei pneumatici

Riguardo la pressione pneumatici per un determinato veicolo, consultare l'etichetta informativa sul montante centrale.

La targhetta con le informazioni sulla pressione pneumatici indica i pneumatici appartenenti alla dotazione originale e la relativa pressione di gonfiaggio.

Carico utile standard

Pneumatici	Veicolo con un max. di 3 persone		A pieno carico	
	Ant. [kPa/bar] ([psi])	Post. [kPa/bar] ([psi])	Ant. [kPa/bar] ([psi])	Post. [kPa/bar] ([psi])
215/65 R16	280/2,8 (41)	310/3,1 (45)	300/3,0 (44)	350/3,5 (51)
215/60 R17	280/2,8 (41)	310/3,1 (45)	320/3,2 (46)	350/3,5 (51)
225/55 R17	300/3,0 (44)	250/2,5 (36)	300/3,0 (44)	280/2,8 (41)

Carico utile aumentato

Pneumatici	Veicolo con un max. di 3 persone		A pieno carico	
	Ant. [kPa/bar] ([psi])	Post. [kPa/bar] ([psi])	Ant. [kPa/bar] ([psi])	Post. [kPa/bar] ([psi])
215/65 R16	300/3,0 (44)	300/3,0 (44)	300/3,0 (44)	370/3,7 (54)
215/60 R17	300/3,0 (44)	300/3,0 (44)	300/3,0 (44)	370/3,7 (54)

Informazioni per il cliente

Informazioni per il cliente	316
Dichiarazione di conformità	316
REACH	318
Marchi registrati	318
Registrazione dei dati del veicolo e privacy	318
Sistemi di registrazione dei dati di eventi	318
Identificazione frequenza radio (RFID)	321

Informazioni per il cliente

Dichiarazione di conformità

Sistemi di trasmissione radio

Questo veicolo è dotato di sistemi che trasmettono e/o ricevono onde radio in base alla Direttiva 2014/53/EU. I produttori dei sistemi elencati di seguito dichiarano di aver rispettato i requisiti di conformità previsti dalla Direttiva 2014/53/EU. Il testo completo della dichiarazione di conformità EU per ogni sistema è disponibile al seguente indirizzo Internet: www.opel.com/conformity.

L'importatore è
Opel / Vauxhall, Bahnhofplatz,
65423 Ruesselsheim am Main,
Germany.

**Sistema Infotainment
Multimedia Navi**
Continental

LCIE Bureau Veritas-Site de Fontenay aux Roses, 33 avenue du général Leclerc, 92260 Fontenay aux Roses, France

Frequenza di funzionamento (MHz)	Potenza in uscita massima: (dBm)
2400,0 - 2483,5	2,2
2400,0 - 2483,5	15

Sistema Infotainment Radio

Clarion

244 rue du Pré à Varois, 54670 Custines, France

Frequenza di funzionamento:
2400 - 2480 MHz

Potenza in uscita massima: 4 dBm

Sistema Infotainment Multimedia

Robert Bosch Car Multimedia GmbH

Robert-Bosch-Straße 200, 31139
Hildesheim, Germany

Frequenza di funzionamento (MHz)	Potenza in uscita massima: (dBm)
2402,0 - 2480,0	17
2412,0 - 2472,0	4,15

Modulo BTA

Magneti Marelli S.p.A.

Viale A. Borletti 61/63, 20011
Corbetta, Italy

Frequenza di funzionamento (MHz)	Potenza in uscita massima: (dBm)
880 -915	33
1710 - 1785	24
1850 -1910	24
1920 - 1980	24
2500 - 2570	23

Modulo antennaHirschmann Car Communication
GmbHStuttgarter Strasse 45-51, 72654
Neckartenzlingen, GermanyFrequenza di funzionamento: N/D
Potenza in uscita massima: N/D**Trasmettitore del telecomando**Hülsbeck & Fürst GmbH & Co. KG
Steeger Straße 17, 42551 Velbert,
GermanyFrequenza di funzionamento:
433,92 MHz

Potenza in uscita massima: 10 dBm

Ricevitore del telecomandoDelphi European, Middle Eastern &
African Regional Offices Customer
TechnologyCenter Avenue de Luxembourg,
L-4940 Bascharage, G.D. of Luxem-
bourgFrequenza di funzionamento:
119 - 128,6Potenza in uscita massima:
16 dB μ A/m a 10 m**Trasmettitore della chiave elettronica**

Valeo

43 Rue Bayen, 75017 Paris, France

Frequenza di funzionamento:
433,92 MHz

Potenza in uscita massima: 10 dBm

Unità radar

ZF TRW Autocruise SAS

Secteur de la Pointe du Diable,
Avenue du technopôle, 29280 Plou-
zane, FranceFrequenza di funzionamento:
24,15 - 24,25 GHz

Potenza in uscita massima: 20 dBm

Dispositivo elettronico di bloccaggio motore

KOSTAL of America, Inc.

350 Stephenson Hwy, Troy MI 48083,
USAFrequenza di funzionamento:
125 kHzPotenza in uscita massima:
5 dB μ A/m a 10 m**Numeri di omologazione di tipo ICASA**Lista di tutti i numeri di omologazione
di tipo Autorità Indipendente sulla
Comunicazione del Sudafrica
(ICASA):

TA-2016/121, TA-2016/3261,
TA-2017/2387, TA-2017/2745,
TA-2013/430, TA-2017/1106,
TA-2016/929, TA-2017/3180

REACH

Registration, Evaluation, Authorisation and Restriction of Chemicals (REACH) è un regolamento adottato dall'Unione Europea per migliorare la protezione della salute umana e dell'ambiente dai rischi costituiti dalle sostanze chimiche. Visitare il sito web www.opel.com/reach per ulteriori informazioni e per consultare il comunicato sull'Articolo 33.

Marchi registrati

Apple Inc.

Apple CarPlay™ è un marchio registrato di Apple Inc.

App Store® e iTunes Store® sono marchi registrati di Apple Inc.

iPhone®, iPod®, iPod touch®, iPod nano®, iPad® e Siri® sono marchi registrati di Apple Inc.

Bluetooth SIG, Inc.

Bluetooth® è un marchio registrato di Bluetooth SIG, Inc.

DivX, LLC

DivX® e DivX Certified® sono marchi registrati di DivX, LLC.

Google Inc.

Android™ e Google Play™ Store sono marchi registrati di Google Inc.

Verband der Automobilindustrie e.V.

AdBlue® è un marchio registrato di VDA.

Registrazione dei dati del veicolo e privacy

Sistemi di registrazione dei dati di eventi

Questo veicolo è dotato di unità di controllo elettroniche. Le unità di controllo elaborano i dati che ricevono dai sensori del veicolo, oppure quelli che vengono autogenerati dalle unità di controllo stesse o scambiati tra di loro. Certe unità di controllo sono necessarie perché il veicolo funzioni in modo sicuro, altre forniscono assistenza durante la marcia (sistemi di assistenza al conducente), e altre ancora sono adibite a funzioni di comfort o Infotainment.

Di seguito sono riportate informazioni generali sull'elaborazione dei dati nel veicolo. Per ulteriori informazioni su quali dati specifici vengono caricati, memorizzati e trasmessi a terzi dal veicolo, oltre allo scopo di queste procedure, consultare la parola chiave Protezione dei dati, strettamente collegata ai riferimenti relativi alle caratteristiche funzionali

interessate, nel relativo Manuale d'uso e manutenzione o nelle condizioni generali di vendita. Queste informazioni sono anche disponibili online.

Dati operativi del veicolo

Le unità di controllo trattano dati sul funzionamento del veicolo.

Tali dati comprendono, ad esempio:

- informazioni sullo stato del veicolo (ad es. velocità, ritardo di movimento, accelerazione laterale, velocità di rotazione delle ruote, indicazione "cinture allacciate")
- condizioni ambientali (ad es. temperatura, sensore pioggia, sensore di distanza)

Di norma tali dati sono provvisori e non vengono memorizzati per più di un ciclo operativo, ma solo elaborati a bordo del veicolo stesso. Le unità di controllo sono spesso dotate di memorizzazione dati (inclusa la chiave del veicolo). Questi vengono utilizzati per registrare in modo temporaneo o permanente informazioni sulle condizioni del veicolo, la

sollecitazione dei componenti, i requisiti di manutenzione, anomalie tecniche ed errori.

A seconda del livello di apparecchiature tecniche, i dati memorizzati sono i seguenti:

- stato operativo dei componenti del sistema (ad es. livello di riempimento, pressione dei pneumatici, stato della batteria)
- difetti e guasti a componenti importanti del sistema (ad es. luci, freni)
- la reazione dei sistemi in particolari situazioni di guida (ad es. attivazione dell'airbag o del controllo elettronico della stabilità)
- informazioni su situazioni che hanno provocato danni al veicolo
- in caso di veicoli elettrici, la carica della batteria ad alta tensione e l'autonomia stimata

In casi particolari (ad es. se il veicolo rileva un malfunzionamento), potrebbe essere necessario memorizzare dati che sarebbero altrimenti volatili.

Quando si utilizza un servizio (ad es., riparazione o manutenzione), i dati operativi memorizzati possono essere consultati insieme al numero di telaio e, se necessario, utilizzati. I dati del veicolo possono essere consultati dal personale della rete di servizio (ad es. officine, produttori) o da terzi (ad es. servizi di riparazione in caso di rottura del veicolo). Lo stesso vale per gli interventi in garanzia e per le operazioni di garanzia di qualità.

I dati vengono solitamente letti tramite la porta OBD (On-Board Diagnostics, diagnostica a bordo), che deve essere installata sul veicolo per legge. I dati operativi riportano le condizioni tecniche del veicolo o dei suoi componenti individuali e contribuiscono alla diagnosi dei guasti, al rispetto degli obblighi di garanzia e al miglioramento della qualità. Tali dati, in particolare le informazioni relative a sollecitazioni dei componenti, anomalie tecniche, errori del conducente e altri guasti, sono trasmessi al produttore quando opportuno, insieme al numero di telaio. Il produttore è inoltre responsabile del

prodotto. Il produttore potrebbe anche utilizzare i dati operativi dal veicolo in caso di richiamo dei prodotti. Tali dati possono essere utilizzati anche per verificare la garanzia del cliente e i reclami coperti da garanzia.

Le memorie guaste possono essere ripristinate da un'azienda specializzata durante la manutenzione o riparazione, oppure su richiesta del proprietario.

Funzioni di comfort e Infotainment

Le impostazioni di comfort e le impostazioni personalizzate possono essere memorizzate nel veicolo e modificate o azzerate in qualsiasi momento.

A seconda della versione di veicolo, queste comprendono

- posizione del sedile e del volante
- impostazioni del telaio e dell'aria condizionata
- impostazioni personalizzate, come l'illuminazione interna

Per le funzioni selezionate, è possibile inserire i propri dati nelle funzioni di Infotainment del veicolo.

A seconda della versione di veicolo, queste comprendono

- dati multimediali come musica, video o fotografie da riprodurre nel sistema multimediale integrato
- dati dell'indirizzario da utilizzare con il sistema vivavoce o il sistema di navigazione integrato
- destinazioni
- dati sull'utilizzo dei servizi online

I dati per le funzioni di comfort e Infotainment possono essere memorizzati sul veicolo o conservate in un dispositivo connesso (ad es. uno smartphone, una chiave USB o un lettore MP3). I dati inseriti dall'utente possono essere cancellati in qualsiasi momento.

Tali dati possono essere trasmessi dal veicolo su richiesta dell'utente, in particolare quando si utilizzano servizi internet in base alle impostazioni selezionate.

Integrazione delle funzioni smartphone, ad es. Android Auto o Apple CarPlay

Se la versione del veicolo è dotata delle apposite funzioni, è possibile connettere il proprio smartphone o altro dispositivo multimediale per controllarlo tramite i comandi integrati del veicolo. In tal caso, lo schermo e il suono dello smartphone possono essere riprodotti nel sistema multimediale. Allo stesso tempo, il veicolo trasmette delle informazioni specifiche allo smartphone. A seconda del tipo di integrazione tra veicolo e smartphone, i dati trasmessi comprendono informazioni sulla posizione, modalità giorno / notte e altre informazioni generali sul veicolo. Per ulteriori informazioni, vedere le istruzioni per l'uso del veicolo / sistema Infotainment.

L'integrazione tra smartphone e veicolo consente l'utilizzo a certe app, come quelle per la navigazione o la riproduzione di musica. Non è possibile integrare ulteriormente smartphone e veicolo, in particolare per quanto riguarda l'accesso attivo ai

dati del veicolo. La natura di eventuali ulteriori trattamenti dei dati è determinata dal produttore dell'app utilizzata. La possibilità o meno di modificare le impostazioni dipende dall'app in questione e dal sistema operativo dello smartphone.

Servizi online

I veicoli dotati di connessione di rete possono scambiare dati con altri sistemi. La connessione di rete viene stabilita tramite un dispositivo trasmettitore posto nel veicolo o un dispositivo mobile fornito dall'utente (ad es. uno smartphone). Tramite la connessione alla rete è possibile usufruire delle funzioni online. Le funzioni online comprendono servizi e applicazioni / app online fornite dal produttore o da altri fornitori.

Servizi proprietari

Le funzioni dei servizi online forniti dal produttore sono descritte nell'apposita sezione (ad es. Manuale di uso e manutenzione, sito web del produttore) insieme alle rispettive informazioni sulla protezione dei dati perso-

nali. I dati personali potrebbero essere utilizzati per fornire servizi online. In questo caso lo scambio di dati avviene tramite una connessione protetta, ad es. tramite gli appositi sistemi informatici forniti dal produttore. La raccolta, il trattamento e l'utilizzo dei dati personali per la preparazione di servizi avvengono esclusivamente quando legalmente consentito, ad es. nel caso di sistemi di comunicazione d'emergenza prescritti dalla legge, di un accordo contrattuale o mediante consenso dell'utente.

I sistemi, le funzioni (a pagamento, in certa misura) e, in certi casi, la connessione di rete del veicolo, possono essere attivati o disattivati. Sono escluse le funzioni e i servizi previsti dalla legge, quali i sistemi di comunicazione di emergenza.

Servizi di terzi

Se si utilizzano servizi online di altri fornitori (terzi), tali servizi sono soggetti alle condizioni di responsabilità, protezione dei dati e utilizzo del

fornitore in questione. In questi casi, spesso il produttore non ha alcuna autorità sul contenuto scambiato.

Pertanto, si prega di verificare la natura e lo scopo della raccolta e dell'utilizzo dei dati personali nell'ambito di servizi forniti da fornitori terzi.

Identificazione frequenza radio (RFID)

La tecnologia RFID viene utilizzata in alcuni veicoli per funzioni come il monitoraggio della pressione pneumatici e del dispositivo elettronico di bloccaggio motore. Viene utilizzata anche assieme a dispositivi come telecomandi per la chiusura e l'apertura delle portiere e l'avvio. La tecnologia RFID nei veicoli Opel non utilizza né registra dati personali o collegamenti ad altri sistemi Opel che contengono informazioni personali.

Indice analitico

A	
Abbaglianti	125, 146
Accessori e modifiche alla vettura	251
AdBlue.....	124, 179
Airbag e pretensionatori delle cinture di sicurezza	120
Alette parasole	47
Allarme angolo morto laterale...	126, 221
Allarme anti-sonnolenza.....	229
Allarme collisione anteriore.....	213
Allarme di sicurezza pedoni.....	102
Allarme di sicurezza pedoni guasto.....	126
Alzacristalli elettrici	44
Anabbaglianti.....	125
Antiabbagliamento automatico	43
Antiabbagliamento manuale	42
Arresto del motore.....	121
Assistente all'uso degli abbaglianti.....	146
Assistenza all'uso degli abbaglianti.....	126
Assistenza alla frenata	194
Assistenza per le partenze in salita	195
Attrezzi	276
Attrezzi per il veicolo.....	276
Autostop.....	125, 173
Avviamento	18
Avviamento del motore	172
Avviamento di emergenza	293
Avviamento e funzionamento.....	170
Avvisatore acustico	13, 102
Avvisatore di cambio accidentale della corsia di marcia.....	123, 228
Avvisatore ottico	147
B	
Barra di traino.....	244
Barre tetto.....	96
Batteria veicolo	258
Bloccaggio automatico	29
BlueInjection.....	179
Bocchette dell'aria.....	165
Bocchette di ventilazione fisse ..	166
Bocchette di ventilazione orientabili	165
Bracciolo.....	55
C	
Cambio	17
Cambio automatico	185
Cambio di misura dei pneumatici e dei cerchi	282
Cambio manuale	189
Cambio marcia.....	123
Capacità	313
Carburante per motori diesel	241

Carica.....	235
Carica programmabile.....	239
Carico.....	53
Carico tetto.....	98
Cassetto portaoggetti	84
Cassetto anteriore.....	85
Catene da neve	283
Cavo di carica.....	233
Cavo di carica collegato.....	125
Cercare subito assistenza	121
Chiamata di emergenza.....	142
Chiavi	22
Chiavi, serrature.....	22
Chiusura centralizzata	25
Cintura di sicurezza	8
Cintura di sicurezza a tre punti di ancoraggio	62
Cinture di sicurezza	60
Climatizzatore	15
Cofano	254
Comandi.....	101
Comandi al volante	101
Comandi sul piantone dello sterzo.....	102
Consigli per la guida.....	169
Consigli per la guida e per il traino	244
Contachilometri	113
Contachilometri parziale	113
Contagiri	115

Controlli sul veicolo.....	253
Controllo automatico dei fari	146
Controllo automatico della velocità di crociera	126, 198
Controllo della stabilità per il traino	249
Controllo delle luci del quadro strumenti	150
Controllo del livello dell'olio motore.....	118
Controllo del sistema.....	121
Controllo del veicolo	169
Controllo elettronico della stabilità e Sistema di controllo della trazione.....	123, 195
Convertitore catalitico	178
Copertura del vano di carico	87
Copricerchi	283
Coprifari appannati	150
Cruise control semi-adattivo	126, 206
Cura dell'abitacolo	299
Cura della vettura.....	297
Cura delle parti esterne	297

D

Dati del motore	311
Dati del veicolo.....	309
Dati tecnici del veicolo	3
DEF.....	179
Demolizione dei veicoli	253

Denominazione dei pneumatici ..	279
Dichiarazione di conformità.....	316
Dimensioni del veicolo	313
Disattivazione degli airbag ..	69, 120
Display del cambio	186
Display di manutenzione	118
Display Head-Up.....	134
Display telecamera.....	226
Dispositivi di traino	246
Dispositivo di assistenza segnaletica stradale.....	227
Dispositivo elettronico di bloccaggio motore	40
Dispositivo salvacarica della batteria	153
Driver Information Center.....	127

E

ERA GLONASS.....	142
Esecuzione dei lavori	253
Etichetta airbag.....	64

F

Fari.....	145
Fari allo xeno	265
Fari alogeni	261
Fari LED.....	126
Fendinebbia	149
Fendinebbia anteriori	126, 266
Filtro antiparticolato.....	178
Filtro di scarico.....	124, 178

Finestrini.....	43
Finestrini posteriori	45
Foratura.....	289
Forma convessa	41
Frenata di emergenza attiva	126, 214
Frenata rigenerante.....	195
Freni	190, 257
Freno di stazionamento.....	122, 191
Freno di stazionamento elettrico	122
Funzionamento.....	183
Funzionamento automatico del freno di stazionamento elettrico disattivo.....	122
Funzionamento regolare del climatizzatore	167
Funzioni di illuminazione.....	152
Fusibili	273
G	
Gancio di traino.....	244
Gas di scarico	178
Guasto	188
Guasto al freno di stazionamento elettrico.....	122
I	
Identificazione del motore.....	308
Identificazione frequenza radio (RFID).....	321
Illuminazione all'entrata	152

Illuminazione della consolle centrale	152
illuminazione del vano di carico..	150
Illuminazione esterna	12
Illuminazione periferica.....	153
Impianto di allarme antifurto	37
Impianto elettrico.....	273
Impianto frenante	121
Indicatore della batteria ad alta tensione.....	116
Indicatore della temperatura del liquido di raffreddamento del motore	117
Indicatore del livello carburante .	115
Indicatore di consumo Comfort .	116
Indicatore di corrente.....	116
Indicatori.....	113
Indicatori di direzione	119, 149
Indicatori di direzione anteriori .	266
Indicatori di direzione laterali	270
Informazioni generali.....	231, 244
Informazioni sul carico	98
Informazioni sulla manutenzione	302
Interruttore dei fari	145
Interruzione di carburante al motore durante la decelerazione	173
Introduzione	3

K

Kit di riparazione dei pneumatici	283
-----------------------------------	-----

L

Leva del cambio.....	186
Limitatore di velocità.....	127, 202
Liquidi e lubrificanti raccomandati	305, 309
Liquido dei freni	257
Liquido dei freni e della frizione..	305
Liquido di lavaggio	257
Liquido di raffreddamento del motore	256
Liquido di raffreddamento e antigelo.....	305
Liquido per impianto di scarico diesel.....	179
Livello carburante minimo	125
Luci della targa	271
Luci di lettura	151
Luci di localizzazione veicolo....	153
Luci di posizione.....	145
Luci di retromarcia	150
Luci di svolta.....	148
Luci diurne	148
Luci esterne	125, 145
Luci interne.....	150, 272
Luci in uscita	152
Luci nelle alette parasole	152
Luci posteriori	267

lunotto del portellone posteriore... 45
Lunotto termico 46

M

Manutenzione 167, 302
Marchi registrati..... 318
Martinetto..... 276
Massaggio..... 55
Messaggi del veicolo 136
Modalità di guida..... 190
Modalità lavaggio auto..... 183
Modalità manuale 187
Modalità posteggiatore..... 132
Multimedia..... 137
Multimedia Navi..... 137

N

Notifica automatica d'incidente
(ACN)..... 142
Numero di telaio (VIN) 307

O

Occhielli di ancoraggio 88
Oggetti e bagagli..... 84
Olio motore 255, 305, 309
Opel Connect..... 142
Orologio..... 105

P

Panne..... 295
Panoramica del quadro strumenti 10

Parabrezza..... 43
Parabrezza riscaldato..... 47
Parcheggio 20, 177
Personalizzazione del veicolo ... 137
Pneumatici invernali 279
Poggiatesta 49
Portabibite 84
Portapacchi 96
Porta USB..... 106
Portellone posteriore..... 34
Portiera aperta 127
Portiera laterale scorrevole..... 31
Portiere..... 31, 34
Portiere incernierate..... 34
Portiere posteriori..... 31
Portiere scorrevoli 31
Portiere scorrevoli elettriche..... 31
Posizione dei sedili 50
Posizioni della chiave nel
 bloccetto di accensione 170
Posizioni di montaggio dei
 sistemi di sicurezza per bambini 74
Potenza ridotta del motore..... 125
Precondizionamento della
 temperatura..... 163
Preriscaldamento 123
Presa dell'aria 167
Prese di corrente 106
Pressione dei pneumatici . . 279, 314
Pressione dell'olio motore 124

Profondità del battistrada 282
Programmi di marcia elettronici . 188
Protezione anteriore per i pedoni 217

Q

Quadro strumenti 108

R

Radio (Sistema Infotainment)..... 137
Raffreddamento del vano
 portaoggetti 166
REACH..... 318
Registrazione dei dati del
 veicolo e privacy..... 318
Regolazione degli specchietti 9
Regolazione dei poggiatesta 8
Regolazione dei sedili 7
Regolazione dei sedili elettrici 52
Regolazione della profondità
 delle luci 147
Regolazione del volante 9, 101
Regolazione elettrica 41
Regolazione manuale dei sedili.... 51
Rete di sicurezza 91
Retronebbia 126, 149, 267
Riconoscimento del limite di
 velocità..... 198, 202, 206
Riduzione catalitica selettiva..... 179
Rifornimento 243
Rimessaggio del veicolo..... 251
Ripiegamento del sedile 53

Riscaldamento	55
Riscaldamento dei sedili.....	55
Rivestimenti.....	299
Rodaggio di un veicolo nuovo ...	170
Ruota di scorta	289
Ruote e pneumatici	279

S

Sbloccaggio del veicolo	6
Scatola portafusibili nel quadro strumenti	274
Scatola portafusibili nel vano motore	274
Sedile anteriore pieghevole.....	53
Sedili anteriori.....	50
Sedili posteriori	56
Segnalatori di emergenza	148
Segnalazione di cintura di sicurezza non allacciata	119
Segnalazione di pericolo, avvertenza e attenzione	4
Segnali acustici	136
Selezione marcia	186
Sensore pioggia.....	126
Sensori di parcheggio ad ultrasuoni.....	218
sicura per bambini.....	45
sicura per bambini meccanica.....	45
Sicure per bambini	30
Sicurezza del veicolo.....	37

Simboli	4
Sistema airbag	64
Sistema airbag a tendina	69
Sistema airbag frontale	67
Sistema airbag laterale	68
Sistema chiave elettronica.....	24
Sistema di antibloccaggio	190
Sistema di antibloccaggio (ABS)	122
Sistema di ausilio al parcheggio	218
Sistema di bloccaggio antifurto ...	37
Sistema di climatizzazione	156
Sistema di climatizzazione elettronico	159
Sistema di controllo selettivo della guida.....	196
Sistema di gestione del carico	88
Sistema di ricarica	120
Sistema di rilevamento perdita di pressione pneumatici	280
Sistema di rilevamento perdita pressione pneumatici.....	124
Sistema di riscaldamento e di ventilazione	154
Sistema di visione panoramica... ..	223
Sistema stop-start.....	173
Sistemi di assistenza al conducente.....	198
Sistemi di climatizzazione.....	154
Sistemi di controllo della guida... ..	195

Sistemi di registrazione dei dati di eventi.....	318
Sistemi di rilevamento oggetti... ..	218
Sistemi di sicurezza per bambini... ..	70
Sistemi tergilavacrystalli	14
Soccorso stradale.....	142
SOS.....	142
Sostituzione delle lampadine	261
Sostituzione delle ruote	287
Sostituzione delle spazzole tergicristalli	261
Specchietti interni.....	42
Specchietti pieghevoli	41
Specchietti retrovisori esterni.....	41
Specchietti riscaldati	42
Specchietto di sorveglianza bambini.....	43
Specchietto retrovisore interno Display videocamera posteriore.....	226
Spia MIL	121
Spie.....	113, 119
Spurgo del sistema di alimentazione diesel	260
Stato di carica.....	241
Sterzare.....	169
Strumentazione.....	113

T

Tachimetro	113
Tappetini.....	300
Targhetta di identificazione	307
Tasto di azionamento.....	170
Tavolino.....	93
Telecomando	23
Temperatura del liquido di raffreddamento del motore	123
Temperatura esterna	105
Tendine parasole avvolgibili	47
Tergi/lavacrystalli	103
Tergi/lavalunotto	104
Terza luce di arresto	270
Tetto.....	48
Tetto panoramico	48
Tettuccio panoramico.....	48
Tipi di ricarica.....	232
torcia.....	150
Traino.....	244, 295
Traino del veicolo	295
Traino di un altro veicolo	296
Traino di un rimorchio	245

U

Unità di propulsione elettrica.....	183
Uso dei fari all'estero	148
Uso del presente manuale	3

V

Vani portaoggetti.....	84
vano di carico.....	150
Vano di carico	34, 87
Vano portaoggetti sotto al sedile .	86
Vassoio ripiegabile	93
Veicolo pronto.....	125
Videocamera posteriore	226
Visualizzatore Info.....	132
Volante.....	102

www.opel.com

Copyright by Opel Automobile GmbH, Rüsselsheim, Germany.

Le informazioni contenute nella presente pubblicazione sono valide a partire dalla data indicata di seguito. Opel Automobile GmbH si riserva il diritto di apportare modifiche a specifiche tecniche, funzionalità e design dei veicoli relativamente alle informazioni contenute nella presente pubblicazione nonché alla pubblicazione stessa.

Edizione: Giugno 2020, Opel Automobile GmbH, Rüsselsheim.

Stampato su carta sbiancata senza cloro.

ID-OVICOLSE2006-it

